

MY JEWISH FAMILY TREE:

1	Georg Bitterman-Wladár "George Vladar"	*	20.9. 1923	+				
2	Karl Bitterman-Wladár	*	30.12.1887	+	29.5. 1970	m	13.4. 1915	
3	Margarete Biheller/Bitterman-Wladár	*	6. 7. 1890	+	25.3. 1975			
6	Joseph Biheller	*	13.1. 1846	+	4. 1. 1913	m	12.1886	
7	Marie Perl/Biheller	*	20.5. 1861	+	8. 4. 1920			
12	Abraham Biheller	*	ca 1815/20	+	after 1886	m	ca 1845	
13	Bela Schramek	*	19.10.1816	+				
14	Abraham Perl	*	29.11.1829	+	8. 1. 1885	m	ca 1857	
15	Julie David/Perl	*	ca 1832/37	+	1. 8. 1872?			
26	Joachym Löbl Schramek	*	ca 1786	+	after 1846	m	23.6. 1811	
27	Jütl Presser/Schramek	*	ca 1787	+	29.8. 1842			
28	Markus Perl	*		+		m	ca 1825/28	
29	Charlotte Barber/Perl	*	ca 1800	+	1. 9. 1866?			
30	Joachym Chaim David	*		+		m		
31	Golde Polak/David	*		+				
52	Urban Schramek	*	ca 1754	+	20.5. 1810	m	ca 1790	
53	Rösy /Schramek	*	ca 1762	+	30.10 1846			
54	Moyses Presser	*		+		m		
55	Rösel Holy/Presser	*		+				
58	Löbl Barber	*		+		m		
59	/Barber	*		+				
104	Schramek	*		+	bef. 1794	m		
105	Vögle /Schramek	*	ca 1733	+	6. 9. 1811			
4	grand-parents		4	-	7			
8	great grand-parents		8	-	15			
16	gr. gr. grand-parents		16	-	31			
32	gr. gr. gr. grand-parents		32	-	63			
64	gr. gr. gr. gr. grand-parents		64	-	127			
128	gr. gr. gr. gr. gr. grand-parents		128	-	255			
256	gr. gr. gr. gr. gr. gr. grand-parents		256	-	511			
512	gr. gr. gr. gr. gr. gr. gr.-par.		512	-	1023			

Known places of births:

- 1 Vienna, Austria
- 2 Waidhofen/Ybbs, Nieder-Ö., Austria
- 3 Teschen, austr.Silesia
- 6 Leipnik, Moravia, Austria
- 7 Freiberg, Moravia, Austria
- 13 Leipnik, Moravia, Austria
- 14 Klogsdorf, Moravia, Austria
- 26 Leipnik, Moravia, Austria
- 27 Leipnik, Moravia, Austria
- 31 Jägerndorf, austr. Silesia
- 52 Leipnik, Moravia, Austria
- 54 Leipnik ?, Moravia, Austria
- 104 Leipnik ?, Moravia, Austria
- 105 Leipnik ?, Moravia, Austria

AR 25266

GEORGE VLADAR COLLECTION

UNDATED

2/57

REGARDING FAMILIES: BIHÉLLER, GOLDSTÜCKER

GERMAN
ENGLISH

Microfilm and Microfiche Order Card U.S. and Canada

Order number **1975696**

Beginning number	2	0	0	4	5	7	8	Microfilm item number	Family History Center name and number			
Ending number									Total number of microfiche	\$	Microfilm due date	
Title of record									Type of microfilm loan	\$	If the order is for a change or renewal, list the original order number here.	
NAMESTOVO 1850-1897 SLOVAKIA STATISTICS									<input type="checkbox"/> Short-term <input type="checkbox"/> Long-term <input type="checkbox"/> Indefinite <input type="checkbox"/> Change to long-term <input type="checkbox"/> Long-term renewal <input type="checkbox"/> Change to indefinite	5.50		
Patron's name						Telephone number			Postage/Notification fee			Director
GEORGE VLADAR						545-0127						
Complete address									Total amount collected		\$ 9.50	Date ordered by patron

Microfilm and Microfiche Order Card U.S. and Canada

Order number **1975695**

Beginning number	2	0	6	2	2	5	6	Microfilm item number	Family History Center name and number			
Ending number										Total number of microfiche	\$	Microfilm due date
Title of record									Type of microfilm loan	\$	If the order is for a change or renewal, list the original order number here.	
NAMESTOVO 1771-1852 SLOVAKIA STATISTICS									<input type="checkbox"/> Short-term <input type="checkbox"/> Long-term <input type="checkbox"/> Indefinite <input type="checkbox"/> Change to long-term <input type="checkbox"/> Long-term renewal <input type="checkbox"/> Change to indefinite	5.50		
Patron's name						Telephone number			Postage/Notification fee			
GEORGE VLADAR						545-0127			\$			
Complete address									Total amount collected		\$	Director
									\$ 5.50		Date ordered by patron	

Microfilm and Microfiche Order Card U.S. and Canada

Order number **1975694**

Beginning number	2	0	6	2	2	5	9	Microfilm item number	Family History Center name and number				
Ending number									Total number of microfiche	\$		Microfilm due date	
Title of record									Type of microfilm loan	\$		If the order is for a change or renewal, list the original order number here.	
TURANY SLOVAKIA STATISTICS									<input type="checkbox"/> Short-term <input type="checkbox"/> Long-term <input type="checkbox"/> Indefinite <input type="checkbox"/> Change to long-term <input type="checkbox"/> Long-term renewal <input type="checkbox"/> Change to indefinite	\$ 550			
Patron's name						Telephone number							
GEORGE VLADAR						545 0127							
Complete address									Postage/Notification fee	\$		Director	
									Total amount collected	\$	550	Date ordered by patron	

d Microfiche Order Card U.S. and Canada

Order number **1975693**

<table border="1"> <tr> <td>0</td><td>0</td><td>3</td><td>2</td><td>9</td><td>5</td> </tr> <tr> <td>0</td><td>0</td><td>3</td><td>2</td><td>9</td><td>6</td> </tr> </table>						0	0	3	2	9	5	0	0	3	2	9	6	Microfilm item number	Family History Center name and number		
0	0	3	2	9	5																
0	0	3	2	9	6																
IN KIA STATISTICS							Total number of microfiche	\$	Microfilm due date												
VLADAR						Telephone number	\$ 5.00 11.00														
						545-0127	Type of microfilm loan <input type="checkbox"/> Short-term <input type="checkbox"/> Long-term <input type="checkbox"/> Indefinite <input type="checkbox"/> Change to long-term <input type="checkbox"/> Long-term renewal <input type="checkbox"/> Change to indefinite														
							Postage/Notification fee	\$	Director												
							Total amount collected	\$	Date ordered by patron												
								\$ 11.00													

r PINK— Patron

Microfilm and Microfiche Order Card U.S. and Canada

Order number **1975692**

Beginning number	1	9	2	3	1	1	0	Microfilm item number	Family History Center name and number			
Ending number									Total number of microfiche	\$	Microfilm due date	
Title of record									Type of microfilm loan	\$	If the order is for a change or renewal, list the original order number here.	
DOLNY KUBIN SLOVAKIA STATISTICS												<input type="checkbox"/> Short-term <input type="checkbox"/> Long-term <input type="checkbox"/> Indefinite <input type="checkbox"/> Change to long-term <input type="checkbox"/> Long-term renewal <input type="checkbox"/> Change to indefinite
Patron's name						Telephone number			Postage/Notification fee			Director
GEORGE VLADAR						545-027			\$			RB
Complete address									Total amount collected			Date ordered by patron
									\$ 5.50			

WHITE—Family History Center PINK—Patron

Microfilm and Microfiche Order Card U.S. and Canada

Order number **1975697**

Beginning number	2	0	5	8	2	2	0	Microfilm item number	Family History Center name and number		
Ending number									Total number of microfiche	\$	Microfilm due date
Title of record									Type of microfilm loan		If the order is for a change or renewal, list the original order number here.
SUCHIANY SLOVAKIA STATISTICS									<input type="checkbox"/> Short-term <input type="checkbox"/> Long-term <input type="checkbox"/> Indefinite <input type="checkbox"/> Change to long-term <input type="checkbox"/> Long-term renewal <input type="checkbox"/> Change to indefinite		
Patron's name						Telephone number			Postage/Notification fee		Director
GEORGE VLADAR						545-0127			\$		<i>JB</i>
Complete address									Total amount collected		Date ordered by patron
									\$ 5.50		

RUZOMBEROK 201179
STARTS 1877?

"BERNAT"
HUNG. VERSION OF
BERNHARD 2

- ✓ 18.4.1878 ADOLPH / JOS. BIHELLER & REI GOLDSTÜCKER
PATHE ADOLF IMMERSBLUM/ROSENBERG
- * 2.2.1878 SALOMON / JOSEF EICHEL & HANI GOLDSTÜCKER
DAVID EICHEL, GROSSVATER DES KINDES
- ✓ 5.5.1879 BENJAMIN / IGNAZ GOLDSTÜCKER & REI HERZ
SAMUEL SCHÖNSTEIN
- ✓ 24.7.1879 MINA / JOS. EICHEL & HANI GOLDSTÜCKER
- ✓ 1.3.1880 JEANNE / JOS. BIHELLER & REI GOLDSTÜCKER
- ✓ 16.4.1881 HERRMAN / BERNAT GOLDSTÜCKER & HANI FEINER
JOS. FEINER FROM JASZENITZ ARVA
- ✓ 26.2.1883 MARKUS. PRINTED OUT
- 22.6.1883 JULIUS / BERNAT GOLDSTÜCKER & HANI FEINER DISKOVA
MARKUS PINKUS ROSENBERG
- 28.4.1885 JENNI / BERNHARD GOLDSTÜCKER & HANI FEINER ROSENBERG.
- 3.7.1885 MORITZ / JOS. BIH. & REI GOLDSTÜCKER / (COULD NOT
BE CIRCUMCISED)
- 31.5.1886 REGI / MOR. GOLDSTÜCKER & ZALI SZOKOLLER
NAGY SELMECZFALU
- ✓ 6.2.1888 BELA (BERNAT GOLDSTÜCKER & NETTI POLLACSEK
NAGY SELMECZEN BOKN PARNICZAN, ARVA
- ✓ 7.7.1888. VILMA / ARMIN GOLDSTÜCKER & ROZALIA STERN
MARCZI NAGY SOLINE CZAN (ECKERAU?) & NAMESTON
- ✓ 9.12.1888 NEUMANNO (KORISMAN) & ERNESTINE BIHELLER, ARVAN
ARVAN
- ✓ 20.3.1889 REGINA / BERNAT GOLDSTÜCKER & POLLACSEK NETTI
NAGY SELMECZEN PARNICZAN ARVA

✓ 30.4. 1890 FERDINAND/BERNAT GOLDSTÜCKER & NETTI POLLACSEK

✓ 24.10. 1891 PAULINE/MÓR GOLDSTÜCKER & ZALI SZOKOLLER
NAGY SELMECZEN BOM/SOLKA (GALIZIA)

✓ 30.12. 1891 ^{TINI ORTIM} MANÓ NEU & ERNESTINE BIHELLER²

✓ 25.4. 1892 ^{BEIA} ARMIN GOLDSTÜCKER & ZALI STERN
REVISNYE, ARVA LEHOTLA (LEHOKA?) AKVA
NAGY SELMECZEN NAMESETON, AKVA
~~LIKAVA FALU~~

✓ 24.3. 1893 JOSEFINE/MÓR GOLDSTÜCKER & ZALI SZOKOLLER
NAGY SELMECZ

✓ 27.7. 1893 VILMA/BERNAT GOLDSTÜCKER & NETTI POLLACSEK

17.11. 1894 ANNA/SANDOR TAUBER ^{RÓZSAHEGY} ESTER GAMBON
& ILONA SPITZER, SZT. KIRALY
RÓZSAHEGY (HE IS A GYARIGAZGATO)

✓ 26.1. 1895 EMIL/BERNAT GOLDSTÜCKER & NETTI POLLACSEK
RUSENBERG

✓ 18.6. 1896 ERNA " " " "

✓ 1.6. 1898 MARKUSZ " " " "

✓ 27.8. 1899 FLORI " " " "

✓ 30.1. 1903 ERNŐ ADOLF BIHELLER & VILMA STEINER
BIHELLER JOSEF A SZUCSÁD THUR. M,
NAGYAPJA? (5511, 41 TUROZ. M.)

266 JEWS

✓ 10.10. 1904 ARANKA ADOLF BIHELLER & VILMA STEINER
(FISCHER REGINA PATTIN)

✓ 6.7. 1907 BLANKA-JÓZSA " " " "
STOPPED! (HE IS A VENDEGLOS GOES TO MARRIAGES!
END OF * MAY 1908

MARRIAGE START ONLY 1885!

3

11.8.1885 MORITZ GOLDSTÜCKER * N. SELMECZ 1836, WIDOWER
SON OF MARKUS GOLDSTÜCKER * FISHARNA nee WAGNER
BOTH + ((NO LOCATION)

o o SALI SOKOLER FROM KAMENICZA, GALIZIA
DAUGHTER OF ISRAEL SOKOLER & RESI nee PLATZNER BOTH +
RESIDING IN N. SELMECZ * 1858
o o IN N. SELMECZ

ANOTHER DAUGHTER
o o 30.8.1887 HERE
MOTHER CALLED REBEKA
* 1866

WITNESSES? FLORIAN GLASNER BUDAPEST & S. VENETIANER

"A TANUK NEVE" SAYS HEADING & PLATZNER
& NEXT & LAST HEADING: "A RABBINUS VAGY ROZI ALIAS
ANNAK NEVE KI AZ ESKETEST VEGREHAJTA" RIVKA bold
EMANUEL ELSSASS.

DR. GOLDSTÜCKER MÁRK o o 4.7.1886 ROZSAHEGY

ÜGYVÉD NAGY SELMECZEN LIPTÓM

SON OF EUGEN GOLDSTÜCKER MAGÁNZÓ bold. GOLDSTÜCKER TERÉZ

LIPTÓ ROZSAHEGY RESIDING IN SELMECZ BANYA

"HÖTLEN" (SINGLE?) 1857 KORA

o o GLASNER GIZELLA, ROZSAHEGY

DAUGHT. GLASNER ADOLF TAKARÉKPEZTÁRI 22 & 2

GLASNER JOSEPHINE (SZÜL) ROZSAHEGY 1867 BEN

"HAJADON" (SINGLE?)

o o 27.12.1892 GOLDSTÜCKER ADOLF, NAGY SELMECFALU

o o SON OF GOLDSTÜCKER MORITZ & JOSEFINA GOLDSTÜCKER SZÜL BOLD.

FROM HIBAFALU * 15.5.1867 SZÜLETETT

o o STRELINGER HANI LUDROVA SZÜLETESU * 16.11.1870

DAUGHTER OF STRELINGER MARKUS & KATI GLÜCKSTHAL

(NO 94)

④

✓ 25.8.1896 BIHELLER FÜLIPP

KERESKE?? VAS BISTERECZEN ARVA SZÜLETETT

SON OF BIHELLER ABERHAM BECLO (BERLO)?

& HANI SZÜLIMMERBLUM

LIVES IN SALGOTARJAN * 25.1.1871

PRINT OUT

o-o NEU CÄZZUA FROM FELSO REVUZON OR REVICZON

DAUGHTER OF NEU HERMAN BERLO & SALI SILBERSTEIN

FROM FELSO REVUCZ * 10.10.1877

BERLO TENANT

WITNESSES ROTHSTEIN ADOLF, STRAUSS SZIHASI? VENDE GLO

No 98

o-o 12.1.1897 BIHELLER GYULA

SON OF BIHELLER JOZSEF & REZI GOLDSTÜCKER

FROM MOSOCZ, 27 ÉVES (* 1870)

PRINT OUT

DONE

o-o NEUMANN GIZELLA FROM FEHERPATAKON

DAUGHT. NEUMANN MANO & HANI GROSZMAN

FROM FEHERPATAK, 29 EVES

o-o 13.5.1896 NO 91

27 Y

GOLDSTÜCKER JONAS

SON OF GOLDSTÜCKER

MOR BERLO

FROM WAGY SELMEZ

& PEPPIE

GOLDSTÜCKER

BOLD

o-o STRELINGER JOSEPHINE

FROM LUDROVA

* 2.1.1872

DAUGHT. STRELINGER

MARKUSZ

& KATI GLÜCKSTHAL

FR. LUDROVA

NO 178 A KLOPPSTOCK FRIGY

o-o A. NEU ARANKA 21.1.1894

WHOLE PARENTS ARE NEU MANO & ERNESTINE BIHELLER

SHE IS * 21.3.1886 IN ROSENBERG.

SO PARENTS o-o

CA 1885 &

MARRIAGES STARTING NO 1 BEGIN ONLY IN 1886

(9. JAN IS NO 1, MAY 5th NO 5

NO! THERE ARE PREVIOUS ONES %

NO 202 00 27-8. 1908

✓ GAGER MIKLOS / GAGER MOROKOS BOLDOG
& ROZALIA HAASZ 29 Y

00 GOLDSTÜCKER TERI FROM SZMECZKANYAI

DAUGHT GOLDSTÜCKER MARK &

GIZELLA GLAZNER * 21 Y IN ROZSAHEGY

00 12.10. 1909 BÜCHLER ADOLF NO 211

& GOLDSTÜCKER VILMA / ARMIN GOLDSTÜCKER

✓ * 12-7. 1888 IN LIKAVKA FALU / & ROZALIE STERN

+ BOOK STARTS 1883-1886

✓ 24.5. 1885 ADOLF IMMERBLUM 62 Y ROSENBERG * 1823
HUSBAND OF SALI IMMERBLUM NEE NEUFELD

✓ 18.5. 1885 THERES GOLDSTÜCKER 59 Y NAGY SZMECZ * 26
WIFE OF ELIAS GOLDSTÜCKER

✓ 5.3. 1885 JOSEPHINA GOLDSTÜCKER 47 Y WIFE OF MOSES G.

(REMARRIES 11.8. 1885
SALI SOKOLER FROM KAMENICZA
GALICIA)

✓ 18.11. 1886 HANI GOLDSTÜCKER NEE FEWER 32 Y ROSENBERG * 38

WIFE OF BERNAT G. * 54

* 3.7. 1885 B. BIHELLER MOK (WHAT AGE NOT ENTERED)
G. YER MEK

✓ 24.12. 1887 CHILD OF BIHELLER JOSZEF & GOLDSTÜCKER REZI

✓ 16.10. 1892 GOLDSTÜCKER ELIAS 82 Y IN ARVAMEGYE * 2
+ ROSENBERG

* 17.11. 1894 TAUBER ANNA

+ 3.8. 1895 SANDOR TAUBER & ILONA SPITZER RIBAPOL

(NO 136)

DONE

NO 264

101. BIHELLER

+ 29.5. 1905

PRINT
OUT!

GEBURTEN PROTOKOLL
1871

IN INDEX ONLY

0-0 26. 8. 1873

✓ JOS. BIMELEK O'KONOM IN LEHOTKA
ARVA --- KOMIDAT

SON OF MOSES BIMELEK & TOMI WEISS

80 ROSALIA HELLEK / JOSEF H. & BETTI NEUMANN

INDEX STARTS WITH BIRTHS &
LETTER "A" ~~INDEX~~ & VARIOUS LATE DATES

INCLUDING BIMELEK

ADOLF	1878	B 214
HELENA	1874	A 86
JEANNE	1880	B 267
LENI	1872	A 29
MARVUS	1883	B 347
MORITZ	1885	B 724

THEN 2nd LOT

BIMELEK	JOSEF	1873	A 8
	MARIA	1872	A 3
	JOSEF	1873	A 15

ALL GOYIMS 1700—

GRUDNY & SOUS WANK

PANEL TO HUNGARY

80 YEAR

FATTED CSERNAKOW 1263
MUTHNA

1344 LOUIS NEW TITLES

1361 UJ - NEW

MUTHNA

KÖRMÖCZ IN SOVIET

VLADAR & SANDOR &

WIMMING STAR
OLD STAR SILVER HALF MOON

OWN OF HERMET HEART & 3 LILIES + DOVE

BLUE GOLD L - SILVER & RED

ELISABETH VLADAR IN KOSICE

ANDOR OF 1950

SOUS ZOLTAN & SANDOR

(VETERINARY HIS SON ZOLTAN)

80 OLYMPICS CHAMPION TWO BACKSTROKE

FILES: 6000840 19 FICHE

①. THIS IS A BOOK ALSO GERMAN
TEXT GAZETTER OF HUNGARY

BY JÁNOS DVORZSAK "ORIS LEXICON VON
UNGARIN

VOL. 1. 612 PAGE INDEX IN ALPHAB., ORDER
ALSO GERMAN & SLAVIC NAMES

INSTRUCTIONS, ALSO MAP FILM
10 45395

② SEPCSEN (KIS & NAGY)
TOP 62 55, 2, 9-10 VÁNKAFALU

PAGE 97 3RD FICHE

FICHE 4

PAGE 110 CZIFER -

PAGE 197 HERCEG-BARCS = BARCS (H.-)

FICHE 5-

PAGE 198 HERCEG-ESTERHÁZY TANYA KONYAI

PAGE 285 KRASNA-HORKA-VARALJA (KRASNA HORKA)

FICHE 6.

P. 286 KRASNA - HORVAT SZILÁGY 48, 4, 15 KRASNA

P 373 OBER GESAES = GEZÉS (F.-)

FICHE 7

P 374 OBER KOHLSTÄTTEN = SCÉNÉGETŐ (FELSŐ)

PAGE 461 SEUCA = SZEÖ-DÉMETEK

FICHE 8

PAGE 462 SEUCA = SZÖKEFALVA

PAGE 549 TRAUZONFALVA V TRAUERSDORF ZEMPEEN

FICHE 9

62, 3, 39 SÁROSPATAK

PAGE 550 TRAUERSDORF V. TRAUERSDORF = DARABSFALVA

PAGE 602 ~~ZWONCSIN~~

~~ZWONCSIN~~ ZWONCSIN - POSONY 40, 6, 65

ON SAME FICHE

SCUHA

(2)

"ANHANG" / ÄNDERUNGEN / DRUCKFEHLER
THEN COMES "INHALT"

ENDING WITH PAGE 619 & ADVERTISEMENTS

FICHE 10 -

ORTSLEXICON VON UNGARN

MIT BEZUG AUF DIE POLITISCHE & KIRCHLICHE
EINTHEILUNG DER BEVÖLKERUNG
JOHANN RPT. DVORZSAK

VOL II.

NO DATE 1877

EIN ALPHABETISCHES VERZEICHNIS DER IN DIESEM
LEXICON VORKOMMENDEN ORTSNAMEN MIT ANGABE
DES COMITATES, BELIKTES, DER LETZTEN POST,
TELEGRAPHEN & EISENBahn STATION WIRD
NÄCHSTENS ERSCHEINEN

& FIRST PAGE STARTS MEGYE ALPHABETICAL
ABAUJ - TORNA, 1 - BEZIRK KASSA

PAGE 13 - 87

ENDS WITH MEGYE 6, COMITAT BARANYA P. 87

FICHE 11 P 88 6 MEGYE - COMITAT BARANYA -
P 175 - BEZIRK: SZENT-KERESZT

FICHE 12. P 176 - 12 MEGYE - COMITAT BORSOD

P 263

25 MEGYE - COMITAT HONT, BEZIRK IPOLYSÁG

FICHE 13

P 264

25

"

"

"

P 357

BEZIRK LUGOS

FICHE 14

P 352

31 MEGYE - COMITAT: KRASSÓ - SZÖRENY

P 439

4 JÁRÁS - BEZIRK GALGÓCZ

FICHE 15 P 440 38 MEGYE - COMITAT; NYITRA
P 527 6 JARAS - BEZIRK: LENGYELTÖTI

FICHE 16 P 528 42 MEGYE - COMITAT: SOMOGY
P 615 49 MEGYE - COMITAT - SZOLNOK - DOBOKA

FICHE 17 P 616 49 MEGYE - " " "
P 703 BEZIRK: TRENCSÉN

FICHE 18 P 704 54 MEGYE - COMITAT TRENCSÉN
P 791 BEZIRK JÜMEG

FICHE 19 P 792 60 MEGYE - COMITAT ZALA
P 850 63 MEGYE - COMITAT: ZÓLYOM
WHICH IS LAST PAGE

THEN COMES ÄNDERUNGEN &
INHALT - " PAGE 1

THIS LISTS THE MEGYES FROM HALBAUJ - TORNA
TO 63 ZÓLYOM & PAGE 851
FUME

MAKE PRINT OUT OF THIS "INHALT"
FOR MEGYE NUMBERS!

55. TURÓSZ	STARTS	PAGE	709	FICHE 18
37 NOGRAD	"	"	416	FICHE 14
32 LIPTÓ	"	"	364	FICHE 14
20 GÖMÖR ÉS KIS-HONT			220	FICHE 12

55 MEGYE COMITAT TURÓCZ

① BEZIRK SZENT-MÁRTON BLATNICA P. 709

PAGE 712 NO 10 CSEPESEN (KIS)
(HRBÓ p) rk 39, JEZENOVA, AG 168, IZR 4
TÓT-PRONA

NO 10 CSEPESEN (NAGY)
[CERNÁKO p] rk 65 SZENT-MIHÁLY AG 294
IVÁNKAFALVA IZR 23

P74

GESAMTSUMME DES BEZIRKES
RK 12924 BEZIRBANJA, KO. I, BUDA AG 8043
DUMANNINEN, REF 10, TISZANTUL, IZR 540 IV, egréb 3.

GESAMTSUMME DES COMITATS
rk. 18413

37 MEGYE COMITAT NÓGRÁD

1 BEZIRK BALASSA-GYARMAT

2 " NÓGRÁD

(NO 23 PENENY FELSŐ [UJ-VILÁG, SZVETAJKA.P]
rk 156 NÖTINCS, AG 365 BANYA, ref 2, KOD, IZR 20
NAGY-ORSZI

3 BEZIRK SZÉKESÉNY

4 " SZIRAK

5 " LOSONCZ

6 " FÜLEK NO 32, PAGE 429

SAMSONHÁZA [SZÁLLÁSKA] rk 28 NAGY BANYA, ref 1 IZR 14
AG 559 BANYA, ref 1 IZR 14

P 364 32. NEGYE COMITAT LIPTO

1. BEZIRK LIPTO-UJVAR
2. " LIPTO-SZENT MIKLOS
3. " ROZSAHEGY PAGE 368
NO 11. ROZSAHEGY (ROSENBERG, RUZOMBROK)
PAGE 369

RK 2524 SZEPEŠ AG 281
DUNÁNINNEN, REF 6, IZR 434, EGYÉB 2

4 BEZIRK OLASZI

NO 20 COMITAT GÖNÖR PAGE 220

1. BEZIRK TORNALYA
2. " ROZSNYÓ
3. " NAGY RÖCZE
4. " RIMASZOMBAT
5. " RIMASZECS

IN SUMMARY ROZSNYÓ (ROSNYO, ROSEMAN)
RK 2670, K 13, FALUCSKA KP 3, AG 1554
TISZANINNEN, REF. 215 BERZETE, IZR 282

R 225 NO 35
226 NO

FICHES 6000840 1-19

FICHE NO 1: FIRST ROW INSTRUCTIONS

& ACTUAL 1st PAGE POOR COPY BUT PRINT

SECOND ROW "VORREDE" PAGES 6-7-8-9

10-19-

3RD ROW 20 - 33

4th ROW 34 - 47

~~4th ROW~~ MUST FIRST MAKE PROVERB

5th ROW 48 - 61

6th ROW 62 - 75

7th ROW 76 - 85 "TO BE CONTINUED"

STILL HAS TO DO WITH SUB DIVISIONS

~~44~~

"PAGES"

FIND "ABKÜRZUNGEN"

EACH

CONTINUE [PAGE 20-24] FINISH MEYER! FICHE!

7

ROWS

~~2~~

2 PAGE IMAGES!

EXCEPT ROW 1 & 7

FICHE NO 2.

STARTS WITH "CONTINUED" VERY
FIRST LINE

FIRST IMAGE ALWAYS "IMPRINT" OF PHOTOGRAPHER

PAGE 86-93 FIRST ROW -

2nd ROW 94 (SCHULWESEN) - 107 (106 "DIOZESE")

3rd ROW 108 - 121 (RELIGIOUS INSTITUTIONS)

4th ROW 122 - 135 [130/131 "ISRAELITEN"]

5th ROW 136 - 149

6th ROW 150 (AUSGEBLIEBENE ORTSCHAFTEN)
151 "ALPHABETISCHER TEIL" PRINT
AFTER TITLE PAGE PRINT "EINLEITUNG" WITH A.
THEN STARTS NEW PAGING STARTING PAGE
LETTER A. & CONTINUES A UNTIL PAGE 11

7th ROW. PAGE 12 - 21 FINISHES LETTER A
& STARTS B on p. 21

PRINT OUT PAGES

20/21

& RESTART "ALPHABET"

130/137 ISRAEL

UP. 150/151 DO 57 MEGYE
THEN 0-11

FICHE NO 3.

1st ROW PAGE 22 (CONT. "B") - 29

2nd ROW PAGE 30 - 43 "B"

3rd ROW P. 44 - 57 "B"

4th ROW P. 58 - 71 "B"

5th ROW P. 72 - ~~85~~ ("C" STARTS AT P. 79)

6th ROW P. ~~86~~ - 99 "C"

7th ROW. P. 100 - 109 "C"

FICHE NO 4:

1st ROW P. 110 - 117 "C" ("D" STARTS P 112)

2nd ROW P. 118 - 131 "D"

3rd ROW P. 132 (MISSING) - 145 "D" ("E" STARTS P. 136 "F" AT 145)

4th ROW P. 146 - 159 "E"

5th ROW P. 160 - 173 "F" ("G" STARTS P 162)

6th ROW P. 174 - 187 "G", "H" STARTS P. 187

7th ROW P. 188 - 197 "H"

EACH FICHE HAS 44 (2 PAGE) ENTRIES

"ALPHABET" + 12 FROM FICHE 2 &

7 x 44 TOGETHER 320 à 10¢ = \$32.00

FICHE NO 5

ROW

1	198 -	205	"H"
2	206 -	219	"H", "I" STARTS 215
3	220 -	233	"I", "J" STARTS 224
4	234 -	247	"J" & "K" STARTS 234
5	248 -	261	"K"
6	262 -	275	"K"
7	276 -	285	"K"

FICHE NO 6

ROW

1	286 -	293	"K"
2	294 -	307	"K" & "L" STARTS 294
3	308 -	321	"L" & "M" STARTS 319
4	322 -	335	"M"
5	336 -	349	"M"
6	350 -	363	"M" & "N" (STARTS 357
7	364 -	373	"N" & "O" STARTS 373

FICHE NO 7

row					
	374	-	381	"O"	
2	382	-	395	"O" & "P"	STARTS 387
3	396	-	409	"P"	
4	410	-	423	"P"	
5	424	-	437	"P" & "R"	STARTS 424 ALSO "Q"
6	438	-	451	"R" & "S"	STARTS 446 (3 ENTRIES ONLY)
7	452	-	461	"S"	

FICHE NO 8

row					
	462	-	469	"S"	
2	470	-	483	"S"	
3	484	-	497	"S"	
4	498	-	511	"S"	
5	512	-	525	"S"	
6	526	-	539	"S" & "T"	STARTS 528
7	540	-	549	"T"	

FICHE NO 9

ROW 1	PAGE 550	557	"T" & "U"	STARTS P. 555
2	558	571	"U" & "V"	STARTS P. 566
3	572	585	"V"	
4	586	599	"V" ENDS 594 & "W"	STARTS P 594
5	600 ^{END OF EW}	609	"W" & "X" 600 & "Z"	STARTS P. 600
	600	612	"Z" 613	"ANHANG" END OF ROW
	614	617	"ANHANG" 618	"INHALT" PRINT

50 x 7 DOUBLE PAGES & 3 AMUSING ADVERTISMENT PAGES

END OF VOLUME 1
~~350 DOUBLE PAGES FOR VOLUME 1 835!~~

FICHE NO 10 VOLUME 2

ROW 1	"ORTSLEXICON" FIRST PAGE PRINT	"VERSTÄNDIGUNG," "VORWORT"
ROW 2	PAGE 8 - 11	"VORWORT" & "EINLEITUNG" PRINT PAGE 7 PRINT

PAGE 13 (NOT NUMBERED) STARTS WITH 1. MEGYE - COMITAT: ABAUJ - TORNA

ROW 3	22 - 35	2. MEGYE - COMITAT: ALSÓ - FEHER P 31
ROW 4	36 - 45	3 MEGYE - ARAD P. 46
ROW 5	46 - 63	" & 4. MEGYE - ARVA P 62
6	64 - 77	5. MEGYE - BACS - BODROG P 68
7	78 - 87	6. MEGYE - BAKONYA P 79

DONE ✓

FICHE NO 11

2nd VOL

- 1 1st ROW. P. 88-95 6. MEGYE - 95
- 2 96 - 109 6 MEGYE & 7. MEGYE P. 97 - 109
- 3 110 - 123 8 MEGYE STARTS 109 - 123
- ~~4~~ ~~124 - 137~~ 8. MEGYE & 9. MEGYE STARTS 113 -
- 4 124 - 137 9 MEGYE & 10 MEGYE STARTS 130
- 5 138 - 151 10. MEGYE & 11. MEGYE u 138
- 6 152 - 165 11. MEGYE
- 7 166 - 175 11. MEGYE & 12 MEGYE STARTS 173

FICHE NO 12

- 1 176 - 183 12. MEGYE
- 2 184 - 197 12 MEGYE & 13 MEGYE STARTS 185, 14. MEGYE 188
- ~~3~~ ~~198 - 211~~ 15 MEGYE STARTS 192
- 3 198 - 211 17 MEGYE u 200 18. MEGYE STARTS 204
- 4 212 - 225 18 MEGYE & 19 MEGYE AT 213, 20. MEGYE AT 220
- 5 226 - 239 20 MEGYE & 21 MEGYE AT 237
- 6 240 - 253 21. MEGYE & 22. MEGYE AT 241, 23. MEGYE AT 247
- 7 254 - 263 23. MEGYE & 24 MEGYE AT 255, 25. MEGYE AT 263

FICHE NO 9.

- 5 600 END OF W & X
- 5 600 START OF Z - 612 + ANHANG/ÄNDERUNGEN 613
- 6 614 - 617, 618 - 619 CONTENTS INHALT

FICHE NO 13.

- 1 264 - 271 25 MEGYE
- 2 272 - 285 25 MEGYE & 26. MEGYE STARTS AT 274
- 3 286 - 299 26 MEGYE
- 4 300 - 313 27 MEGYE AT 300 28. MEGYE AT 305
- 5 314 - 327 28 MEGYE & 29. MEGYE STARTS 315
- 6 328 - 341 29 MEGYE & 30. MEGYE AT 334, 31. MEGYE 341
- 7 342 - 351 31 MEGYE

FICHE NO 14.

- 1 352 - 359 31 MEGYE ~~32 MEGYE~~ * 33. MEGYE
P. 373
- 2 360 - 373 31 MEGYE & 32. MEGYE/LIPTO P. 364 PRINT
- 3 374 - 387 33 MEGYE & 34 MEGYE P. 385 MU
- 4 388 - 401 34 MEGYE 32. MEGYE
- 5 402 - 415 35 MEGYE (402) & 36 MEGYE (406)
- 6 416 - 429 36 MEGYE & 37. MEGYE (416)
- 7 430 - 439 37 MEGYE & 38. MEGYE (433)

FICHE NO 15

- 1 440 - 447 38 MEGYE NYTRA
- 2 448 - 461 38 MEGYE & 39. MEGYE (456) PEST
- 3 462 - 475 39 MEGYE & 40 MEGYE/POZSONY (471)
- 4 476 - 489 40 MEGYE ~~41 MEGYE~~ / POZSONY
- 5 490 - 503 40 MEGYE & 41. MEGYE / SÁROS (492)
- 6 504 - 517 41 MEGYE & 42. MEGYE/SOMOGY (514)
- 7 518 - 527 42 MEGYE

FICHE NO 16

- 1 528 - 535 42. MEGYE & 43. MEGYE/SOPRON (531)
- 2 536 - 549 43. MEGYE & 44. MEGYE/SZABOLCS (547)
- 3 550 - 563 44. MEGYE & 45. MEGYE/SZATMAR (557)
- 4 564 - 577 45. MEGYE
- 5 578 - 591 46. MEGYE/SZEBEN (578) & 47. MEGYE/SZEPES (585)
- 6 592 - 605 47. MEGYE & 48. MEGYE/SZILAGY (599)
- 7 606 - 615 48. MEGYE & 49. MEGYE/SZOLNOK DOBOKA (615)

FICHE NO 17

- 1 616 - 623 48. MEGYE
- 2 624 - 637 49. MEGYE & 50. MEGYE/TEMES (636)
- 3 638 - 651 50. MEGYE
- 4 652 - 665 51. MEGYE (652) TOLNA & 52. MEGYE/TORNALÁRANYOS (661)
- 5 666 - 679 52. MEGYE & 53. MEGYE/TORONTAL (673)
- 6 680 - 693 53. MEGYE & 54. MEGYE/TRENCSEN (691)
- 7 694 - 703 54. MEGYE

FICHE NO 18

PRINT OUT

- 1 704 - 711 54. MEGYE & 55. MEGYE/TUROSZ (709) UGOCSA
- 2 712 - 725 55. MEGYE & 56. MEGYE/UDVARHELY (715) & 57. MEGYE (725)
- 3 726 - 739 57. MEGYE & 58. MEGYE/UNG. (730)
- 4 740 - 753 58. MEGYE & 59. MEGYE/VAS (743)
- 5 754 - 767 59. MEGYE
- 6 768 - 781 59. MEGYE & 60. MEGYE/VEZPREM (774)
- 7 782 - 791 60. MEGYE & 61. MEGYE/ZALA (787)

(PRINTED AS 60, MISTAKE!)

← CORRECTS ITSELF INTO 61

FICHE 19:

- 1 792 - 799 60 MEGYE / ~~MEGYE~~ ZALA
- 2 800 - 813 60 MEGYE & WITHOUT TITLE PAGE 61, MEGYE (802)
- 3 813 - 827 61 MEGYE 62. MEGYE / ZEMPLEN (816)
- 4 828 - 841 62 MEGYE / ZEMPLEN
- 5 842 - 851 P 852 "INHAIT" PRINT OUT!!!
- 6 & 63. MEGYE / ZOLYOM (843)
- 7 & Fiume

LAST PAGE / END OF VOLUME

BE SURE TO PRINT OUT ALSO "VORWORT" PAGE 7 & THEN STARTS 1. MEGYE

✓ 4 MEGYE "ARVA"		P 62	5 th R	10
✓ 20 MEGYE "GOMOR"	STARTS	P 220	4 & 5	12
✓ 32 MEGYE "LPTO"	STARTS	P 364	2 &	14
✓ 37 NOGRAD	STARTS	P 416	6	14
✓ 54 TRENCSEN	STARTS	P 691	6 & 7	17 / 18
✓ 55 TUKOSZ	STARTS	P 709	1	18
63 ZOLYOM	STARTS	P 843	5	19

PRINTING CONTINUES FICHE 1 (3rd ROW) 20-24 (ALL MEGYE & BEZIRKE) ALSO 25?

ALSO: "KIRCHLICHE EINGEILUNGEN": 150/151 (BENE) 152/153 (BENE) 154/155 (BENE) 156/157 (BENE)

FICHE 2 START COMPLETE 6th ROW!

38 NYTRA	STARTS	433	R7 14 & P. 15	2 nd ROW.
47 SÁPES	"	585	R5 16 & HONT 25	(12)
32 MORMÖ	"	7	DO: MEGYE 7: "BARS" 97-109	

7. MEAYE: BARS FICHE 11 2nd R 97-108
25 MEAYE: HONT FICHE 12 7th R 263
FICHE 13 1st R 264-
& 2nd R 273-

DUNANNINEN

Deakfalon helyfegében

Szék Daniel	24	Magyar	Rajcs Frank				Korcsmáros	ja
Bokstam Johanna neje	24		Saklabinya					

Álladosmer nevű S. Pjehopai káptalan leteré Korcsmában

Szék József	40 év	Magyar	Pjehopra				Korcsmáros	ja
Hossz Anna neje	28		S. Martony				és	
Rozsa Leánya	7		Thurán				Kölsmiseló	
Mária fia	6							
Jozefa Leánya	4		Álladosmer					
Adolf fia	2							

Jahodnik helyfegében

1. Fogl Miksa	48 év	Morva	Thollef	nincs	20 év	1 év	Misfáros	ja
Lovj Sufama neje	55	Magyar	Pifatevka					
Anna Leánya	9							
2. Lakos Salamon	68		Jahodnik				Jozsig Berló	ja
Mittmann Anna neje	66		Kostyan					
3. Fojner David	48		S. Péter				S. Kereskedő	ja
Schlofger Amalia neje	25		Thurán				Másod Rendő	
Emanuel fia	18		S. Martony					
Ligand fia	15							
Kriszta Leánya	13							
Anna	12							
Henette	10							
Katalin	8							
Jozefa	4							

Thrács / Fred Alacany / nevű S. Pjehopai káptalan leteré Korcsmában

1. Altman Jakab	50 év	Magyar	Piac Frank				Kereskedő	ja
Hofmann Ester neje	41		Thurán				Szeged	
Rozsa Leánya	18		Thurán					
Jozefa	15							
Amalia	13		Thrács					
Ignate fia	8							

Klicsen helyfegében

1. Feuermann Abraham	42 év	Magyar	Piac Frank				Korcsmáros	ja
Profmann Jozsef neje	30		Thurán				és	
Mihály fia	11		Thrács				Salomon egé	
Rozsa Leánya	9							
Jozefa	7							
Samuel fia	5							
Ignate	3							
2. Adler Cecillia Övegy	62		Thurán				Korcsmáros	ja
Neugeboren Jozsef fia	26		Klicsen				Szeged	
„ Juhász	28							
„ Simon	16							
Neugeboren Jozsef fia	13							

◆ STJAWNICKA
 * SIGMUND 24. 11. 1854
 ABRAHAM FEUERSTEIN
 & ROSE GROSSMANN
 FHM 2058220

Deakfalva helyfőében

1. Sicht Daniel — 26 év Magyar Rajcsa Frank " " " Korcsmáros jó
Leopold Johanna neje 24 — " Saklabinya

Fladomer nevű s. Pjehopai határban lévő Korcsmában

1. Sicht József — 40 év Magyar Pjehopai " " " Korcsmáros jó
Anna neje 28 — " S. Marton " és
Rozsa Leánya 7 — " Thurán Toldmirelő.
Marta fia 6 — " " "
Jozefa Leánya 4 — " Fladomer
Adolf fia 2 — " "

Jahodnik helyfőében

1. Engl. Mixser — 48 év Morva Thalhofer német 20 cöl 1 cöl Misfáros jó
Lovj. Sufanna neje 55 — Magyar Pjehopai
Anna Leánya 9 — " "
 2. Sicht Salomon — 68 — " Jahodnik " " József Berle jó
Mittmann Anna neje 66 — " Kosztján
 3. Engel David — 48 — " S. Péter " " Th. Keresztvá. jó
Schlöfger Amalia neje 25 — " Thurán Grásd Rendé.
Emanuel fia 18 — " S. Marton
Ligand fia 15 — " "
Jozsa Leánya 13 — " "
Anna 12 — " "
Luetta 10 — " "
Katalin 8 — " "
Jozsa 4 — " "

Thrács / Fred Klacany / nevű s. Pjehopai határban lévő Korcsmában

1. Altman Jakab — 50 év Magyar Thrács Frank " " " Keresztvá. jó
Hofmann Ester neje 41 — " Thurán Sege.
Rozsa Leánya 18 — " Thrács
Jozsa 15 — " "
Amalia 13 — " Thrács
Ignát fia 8 — " "

Klicsen helyfőében

1. Fischermann Abraham 42 év Magyar Thrács Frank " " " Korcsmáros jó
Profmann Rosa neje 30 — " Thurán és
Mihály fia 11 — " Thrács Salomon gyil.
Rozsa Leánya 9 — " "
Jozsa 7 — " "
Samuel fia 5 — " "
Ignát 3 — " "
 2. Adler Elisabeth özvegy 62 — " Thurán Korcsmáros jó
Kegeborn Josef fia 26 — " Klicsen Sege.
" " Juhász 28 — " "
" " Simon 16 — " "
Kegeborn Jozsef fia 13 — " "

♦ STJAWICKA
 * SIGMUND 27. II. 1854
 ABRAHAM FERENSTEIN
 & ROSE GROSSMANN
 FMN 2058220

AR 26255

GEORGE VLADAR COLLECTION

UNDATED

2158

NOTES FAMILY RENNEN

ENGLISH

P^e GASTAU 1046902

STARTS 1712 ∞
THEN BIRTHS
THEN + STARTS 1712

FIRST PORTION SAYS

G. E. T. 1712-1747

STARTS AGAIN ∞
THEN *
THEN + STARTS PAGE 2

1747 ALL LEFT PAGES
BADLY OUT OF FOCUS!

A " POSSIBLE MARCH 1757

NOTHING UNTIL ^{27.3.} 1768 BUT A LOT
OF TOTALLY OUT OF FOCUS -

ENDS 1770 -
DECEMBER

NEXT PORTION E & T 1771 - 1784

DD ROSINA ROSENÖGGE
REMARRY AFTER 6.8.1743 ?

A ROSINA GRUNBERG ?
PAGE 95 72 Y

NOTHING UNTIL 1784

LAST PORTION
1784-1796

BUT * GO BEYOND 1800!
1814!

A ROSINA SADAYIN ??
P 61 87Y 1789

DUING TO VERY BAD
FILM ENTIRELY
UNSUCCESSFUL!

PÖGGSTAL FILM

DEATH OF ROSINA RENNERT/ROSNÖGGER K 79

+ BOOKS SAWS INDEX 1745-1784 EXAMINE FROM ~~1744~~ 1744

K 79 * 5.3.1705, 0-0 13.2.1730

K 78 + 6.8.1743 HOCHWEG/PÖGGSTAL JOHANN ROSNÖGGER

✓ REDO ?
DARKER!

[Faint, mostly illegible handwritten text, possibly bleed-through from the reverse side of the page. The text is written in a cursive script.]

[Faint, mostly illegible handwritten text, possibly bleed-through from the reverse side of the page.]

✓ REDO ?

[A block of handwritten text, possibly a list or notes, with some words underlined. The text is difficult to decipher due to the cursive and fading.]

Handwritten text at the top of the page, possibly a title or header, written in a cursive script.

Main body of handwritten text in cursive script, consisting of several lines of dense handwriting.

Handwritten text at the bottom of the page, possibly a signature or a concluding note.

4th PAGE
NEEDS & cont.
2nd PAGE
29.1.1664

Handwritten text at the top of the page, possibly a title or header, including the name "Michael" and some illegible words.

Main body of handwritten text in a cursive script, containing several lines of text that are mostly illegible due to fading and bleed-through.

Handwritten text at the bottom of the page, possibly a signature or a closing note, including the name "Michael" and some illegible words.

Handwritten notes on the left margin: "1st PAGE", "NEEDS & 2nd PAGE 291.1664", and "READ ME 2".

Exaltas Ecclesie Cisterciensis ad S. Mariae Reginalis P. Melchioris...

aus der heilig. Standt des Gregorij... Saligem gedenck... aus der heilig. Standt des... Saligem gedenck... aus der heilig. Standt des...

Das... die... die... die... die... die... die... die... die... die...

Handwritten text in a cursive script, likely a historical document or manuscript. The text is densely packed and spans the entire page, with some lines appearing to be part of a list or a series of entries. The script is highly stylized and difficult to decipher without specialized knowledge of the language and dialect used. The document is framed by a double-line border.

[Faint, mostly illegible handwritten text in a cursive script, likely a historical document or manuscript.]

MUST
BE
REDONE
OR
DISCARDED
IF NO
IMPROVEMENT
POSSIBLE

✓ 3/444 5.3.1705 * ROSINA RENNER No 79

2/384 15.7.1663 * DANIEL (ELIAS & MARGAR) No 156
ROSENÖCKER

2/451 & 2.11.1671 * LEONHARTUS RENNER (FREDERICUS & SUSANNA) No 158

3/97 6.11.1695 ∞ FRIEDRICH RENNER & MARIA
FREINTHALER 158/159

2/200 ~~11~~.2.1655 ∞ ELIAS ROSENÖCKER & MARGARETHA
TAXPERGERIN 312/313

2/348 28.8.1688 ∞ FRIEDRICH RENNER & SUSANNA SATHENFELDERIN
316/317

2/317 29.1.1664 ∞ MATHIAS FREIDENTHAUER &
318 MARIA WÖGINGERIN 318/319

2/492 ~~28.11.1667~~ 31.3.1667 + JOHANNES
ROSENÖCKER 624

3/408 17.8.1701 * JOHANN ROSENÖCKER (DANIEL & KATHARINA) 78

4/588 18.10.1735 + DANIEL ROSENÖCKER 156

3/98 29.1.1696 ∞ AELIA ROSENÖCKER & CATHAR. HANBÖCK

4/571 15.6.1732 + CATHAR. ROSENÖCKERIN 156/157

~~2/200~~

2/317 ✓

F04
2

2/348 ✓

2/384 ✓

Ni

2/457 ✓

2/492 ✓

JOSEPH GEDLER (GÖSSLER) ∞ 21.4.1807

CHILD JOSEPH * 7.1.1808, + 19.7.1808 MIDNIGHT
ARISTETTEN NO 32 (RIGHT SIDE OF ENTRY
JUST SHOWS (& NOT COMPLETE) FATHER ONLY-PRINT
IN FULL!) EXISTS IN FULL!!

PÖGSTALL: * 5.3.1705(3) ROSINA RENNER 3/444
ILLEG. 2/384 * 15.7.1663(1) DANIEL ROSENÖCKER (ELIAS & MARGARETHA)
ILLEG 2/451 * 2.11.1671(2) LEONHARTUS RENNER (FRIDERICUS & SUSANNA)
∞ 2P. 6. 1629 WILHELMUS KHLANER & SALOME RENNEWIN, WIDOW OF COLMANN
3/97 NO ∞ 6.11.1695 LEONHART RENNER (FRIDERICUS & SUSANNA)
2/348 2nd NO ∞ 28.8.1668 MARIA FREINTHAUER (MATTHIAS F & MARIA)
2/167 1st ∞ 26.2.1650 FRIEDRICH RENNER, WIDOWER & SUSANNA SEKHENFELNERIN
2nd ∞ 30.6.1705 LEONHART RENNER & CATHARINA FRÜHWIRTHIN WIDOW
3/146 LEGIBLE SOPHIA PRACHERIN
2/200 2nd NO ∞ 1.2.1655 ELIAS ROSENECKHER WITWER &
MARGARETHA TAXPERGERIN (SIMON T & BARBARA)
2/167 ∞ 24.2.1650 ELIAS ROSENÖCKER (HANS ROSENECKHER & CATHARINA)
2/317 ILLEG ∞ 29.1.1664 CATHARINA (HANS LEBL & ELISABETHA)
MATTHIAS FREIDENTHAUER & MARIA WÖGINGERIN
3/544 + 26.5.1686 ELIAS ROSENECKHER
3/516 + 12.2.1676 MARGARETHA WIFE OF ABOVE 40
2/492 + NO 31. 3. 1667 JOHANNES ROSENÖCKER 74
1/489 + ? 12.1628 COLLMANNUS RENNER IN MERTZ
OR MATZ

We have already pointed to the importance of the prevailing socio-economic and political conditions in Galicia as a factor in this decision. The Austrian and Polish labour movement were bound in a symbiosis which was almost a microcosm of the relationship between Habsburg officialdom and the Galician ruling class. Their common political interests precluded any concessions to Jewish autonomism. Moreover there can be little doubt that they shared a common disdain for the Yiddish language, for the culture of the ghetto and the "backwardness" of the Jewish masses. Since the *Ostjuden* had no defined territorial base and their *lingua franca*, Yiddish, was not officially recognised, it was easier to dismiss their claims for autonomy. There was furthermore the argument, that any recognition of a Jewish "nationality" would exacerbate antisemitism. This was a consideration frequently raised by the Jewish intellectuals in the Austrian party, who like their Polonised counterparts in the PPSD, doubtless felt that any concession to Jewish "nationalism" would also call their own position into question.¹⁰⁷ Leading figures in the Austrian party like Victor Adler, Friedrich Austerlitz, Wilhelm Ellenbogen and Otto Bauer were thoroughly German in culture and outlook and shared most of the prejudices rampant among the assimilated Jewish bourgeoisie of Vienna and Western Austria with regard to the *Ostjuden* from Galicia.¹⁰⁸ Any national demands put forward in the name of Eastern Jews were invariably decried as clerical, divisive and reactionary. The spectre of a Jewish *Volkstum* in the Galician hinterland of the Monarchy appeared to touch a sensitive nerve in their personal psychology as well running counter to their political interests.¹⁰⁹

This is clearly evident in the analysis given by Otto Bauer, the leading theoretician of Austro-Marxism, of the *Ostjuden* problem in his classic work of 1907 dealing with the question of nationalities in the Habsburg Monarchy. Bauer's chapter on the 'Nationale Autonomie der Juden' was designed to provide an ideological justification for the refusal of the Austrian party to accept the demands of the Jewish Social Democrats in Galicia. In his opinion the needs of Jewish workers did not require any independent national framework because the Jews of Europe as a whole, were an a-historical nation:

"Sofern die heutigen Juden in Europa noch eine Nation bilden, tragen sie den Charakter einer geschichtslosen Nation. Weil ihnen die Klassen nicht angehören, die in der Klassengesellschaft von allen die Träger kultureller Entwicklung sind, ist ihre Kultur verkümmert, ihre Sprache verkommen, haben sie keine Nationale Literatur."¹¹⁰

¹⁰⁷Nathan Birnbaum, *Ausgewählte Schriften* . . . Bd. I, p. 298. Birnbaum expressed this suspicion in particularly blunt terms. "Oder schreckt sie etwa schon der Gedanke, sich in Zukunft mit ihrem Judentum nicht mehr so gut verbergen zu können wie bisher? Dass der Sturm aus dem Osten den Nebel zerreißen könnte und sie dann nackt dastehen müssten vor aller Welt, in der von ihnen gehassten, eigenen, in der Haut von Juden."

¹⁰⁸See my articles, 'An Austrian Variant on Socialist Antisemitism', *Patterns of Prejudice*, vol. 8 (July/August 1974), No. 4, pp. 1-10. Also 'Socialism and Antisemitism in Austria before 1914', *Jewish Social Studies*, vol. XXXVII (Summer/Fall 1975), Nos. 3-4, pp. 323-332.

¹⁰⁹Robert S. Wistrich, *Revolutionary Jews from Marx to Trotsky*, London 1976, pp. 98-129 deals with the attitudes of Victor Adler and Otto Bauer towards the Jewish problem. For a more comprehensive treatment, see my forthcoming book *Social Democracy and the Jewish Question in Germany and Austria-Hungary before 1914*, to be published in the Littman Library of Jewish Civilization series.

¹¹⁰Otto Bauer, *Die Nationalitätenfrage und die Sozialdemokratie*, Wien 1907, p. 371.

Otto Bauer applied the concept of "a-historical" nationhood to the Jews, who regard less to their past, than to their future. Capitalism, he argued, was bringing down the barriers between Jews and Gentiles, integrating the wealthy and the intelligentsia into the societies in whose midst they lived. In West-Central Europe this process was already far advanced, though Bauer con-

"Man sagt heute selbst in West-und Mitteleuropa vielleicht zuviel, wenn man behauptet, die Juden keine Nation sind. Aber man darf gewiss behaupten, dass sie aufhören, eine Nation zu sein."¹¹¹

In Eastern Europe, on the other hand, there were millions of unassimilated Jews belonging mostly to the lower strata:

"Diese jüdischen Kleinbürger und Arbeiter in Russland, Polen, Litauen, in Galizien, in der Bukowina, in Rumänien, usw. bilden heute die jüdische Nation."¹¹²

Bauer did not deny that these Jewish petty-bourgeois and workers had preserved their distinctiveness (*Eigenart*) nor even that the *Ostjuden* were undergoing a national cultural renaissance in which Jewish workers played an important part. He was familiar with the achievements of the Yiddish-orientated *Bund* in Galicia and even praised its success in instilling a feeling of pride and dignity among the Jewish proletariat. But he was convinced that the iron laws of capitalist development had doomed the prospects of any long-term national resurgence among the *Ostjuden*:

"Mit der fortschreitenden Entwicklung des Kapitalismus und des modernen Staates werden auch die Juden des Ostens ebenso aufhören, eine eigene Nation zu sein, werden sie unter den Nationen aufgehen, wie die Juden des Westens in ihnen längst aufgegangen sind."¹¹³

In contrast to the Czechs who had been raised from the rank of an "a-historical" nation to that of a historic nationality, the Jews would gradually disappear through lack of a territorial nucleus. Even in economically backward areas like Galicia and Bukovina, Jews would be irresistibly drawn into capitalist branches of production, thereby losing their distinctive socio-economic structure and disrupting their traditional habits, customs and culture. The illusion of Jewish "nationalism" was a product of feudalism and medieval particularism; it would disappear as capitalism introduced an irreversible process of economic differentiation and mobility and freedom from the grinding poverty of the East European ghetto. Thus, although Bauer recognised that the economic and political prerequisites for assimilation did not yet exist in Galicia (or Eastern Europe in general), he considered it reactionary and futile to oppose what was an inevitable trend. Hence he favoured anything which would accelerate the breaking down of linguistic and cultural barriers between the Jewish workers and their non-Jewish environment. The thought of Jewish children in their own schools with Yiddish as their language of instruction alarmed him:

¹¹¹*Ibid.*, p. 370.

¹¹²*Ibid.*, p. 371.

¹¹³*Ibid.*, p. 376.

¹¹⁴*Ibid.*

FOL 3

3/97

6.11. 1695 ^{158/57} 3/PK
~~ELIAS ROSENBERG~~
FRIEDRICH RENNÉ

3/98

~ HELIA ROSENBERG
29.1. 1696 156/57

3/418

17.8. 1701 ?
* JOH. ROSENBERG

UNLEGIBLE

3/444

* 5.3. 1705 79,
ROBINA RENNÉ

UNLEGIBLE

4/571 + CATH. ROSEN EG

ILLEGIBLE

FOL 4

4/588 + DANIEL ROSE

18.10.1735

AR 25 265

GEORGE VLADAR COLLECTION

10/20/2011

GERMAN

ENGLISH

218

10/20/2011

10/20/2011

Pfarrkanzlei Artstetten
3661 Artstetten
Austria

Hochwürden,

Kingston, August 16, 1991

Darf ich Sie um Hilfe bitten zwecks einer genealogischen Forschung meiner Familie: erst kürzlich bekam ich dank Dechant Jungwirth von Ebersdorf einen Auszug betreffend der Eheschliessung meines Ur-Urgrossvaters:

JOSEPH GESSLER (machmal auch Gössler geschrieben)

geführt als Wirt in Artstetten (siehe Beilage)

In unserem Familiengebetsbuch ist sein erstes Kind angegeben;

JOSEPH geb. 8.1.1808
gest. 19.7.1808

Die Familie scheint später nach Maria Taferl übersiedelt zu sein wo dann sein 2.(?) Kind, meine Urgrossmutter, 1810 geboren und eingetragen wurde.

Nach dem Tode von 2 weiteren Kindern, auch eingetragen in Maria Taferl, beide gestorben in 1816, hört jegliche Spur von Joseph Gessler auf.

Da Joseph Gessler zur Zeit seiner Eheschliessung nur 19 Jahre war (geboren circa 1788 in Ru????sdorf"), so ist anzunehmen dass er Wirt in Artstetten unter seinen Eltern war, MATHIAS GESSLER & KATHERINA, geborene RICHTER;

Ich wäre Ihnen Hochwürden unendlich dankbar wenn man im Index Ihrer Matrikeln nachsehen könnte ob:

- 1); Das oben erwähnte Kind Joseph eingetragen ist,
- 2); eventuell ein weiteres Kind
- 3); Todeseintragung von Matthias & Katherina Gessler
- 4); Todeseintragung von Joseph Gessler (muss vor 1837 gewesen weil er dann im Brautvertrag seiner Tochter nicht mehr aufscheint !)

Jegliche Hilfe, Hinweise, Vorschläge, wären höchst willkommen und gewürdigt; ebenso wenn möglich eine Photo-Copie der betreffenden Seiten, falls zutreffend; selbstverständlich will ich gerne was immer für Honorare oder Spesen die mit meinem Ansuchen verbunden sind, begleichen.

Schon im Voraus mit allerbestem Dank,
Hochachtungsvoll,

George Vladar
685 Victoria
Kingston Ont. K7K 4S6
Canada

P.S. Ich erlaube mir adressiertes Couvert und 2 internationale Antwortcoupons beizulegen.

Taufpriester		Abkürzungen:									Kleinere Notizen
Jodem	1808 Am 7 ^{ten} Juni	N 32	Jodnes	i	-	i	-	i	-		Jodnes Gäßler Gäßler all in bo fu ge le de de le
Di Gaben u. p.											

Es ist kein weiterer Götter in diesem Taufbuch zu finden

Bitte die Verspätung zu entschuldigen!

Mit freundlichem Gruß
P. Johann Dipplinger OSES

Joseph Gößler Gestorben allhier sein Grotz Gintrelm zu wohnt in Leutst, Ober Oberpost, und Im Maria Anna Gintrelm Kusin	Joseph Gößler Gestorben allhier sein Grotz Gintrelm zu wohnt in Leutst, Ober Oberpost, und Im Maria Anna Gintrelm Kusin	Juliana Göfing in, in zum Mund sind und X	Lackner unsterblich in mit Oberpost
--	--	--	---

Die Götter ist die Anna Maria Maria in der Leutstall

Herrn Hofrat Dr. Rainer Egger
Österreichisches Staatsarchiv
Kriegsarchiv
Nottendorfer Gasse 2
A-1030 Wien
Austria

Sehr geehrter Herr Hofrat,

Kingston, 24. Januar 1994

Auf Umwegen habe ich Ihre Adresse vom Bayerischen Landesverein für Familienkunde, München, erhalten.

Ich erlaube mir anzufragen ob Ihr Archiv etwas über das

"K.K. Infanterie Regiment Erzherzog Rudolf Reserve Bataillon Compagnie No 14", lagern hat.

Mein Ur-Urgroßvater JOSEPH GESSLER (auch Göbler geschrieben), geboren circa 1788 in "Ru...nnsdorf", leider mir unleserlich - siehe Beilage, ist in den Geburts/Sterbe-Eintragungen seiner Kinder (letztes Datum 1816) als Gemeiner dieses Regiments geführt; sowohl in dem Ort dieser Geburten, Maria Taferl, wie auch in Pöchlarn, wo seine Witwe starb und überlebende Tochter heiratete, gibt es keine Eintragung seines Todes.

Selbstredend werde ich für was immer Honorare, Spesen, Photokopien-Kosten, postwendend aufkommen; Ihr liebenswürdige Hilfe würde ich wirklich äußerst schätzen !

Hochachtungsvoll,

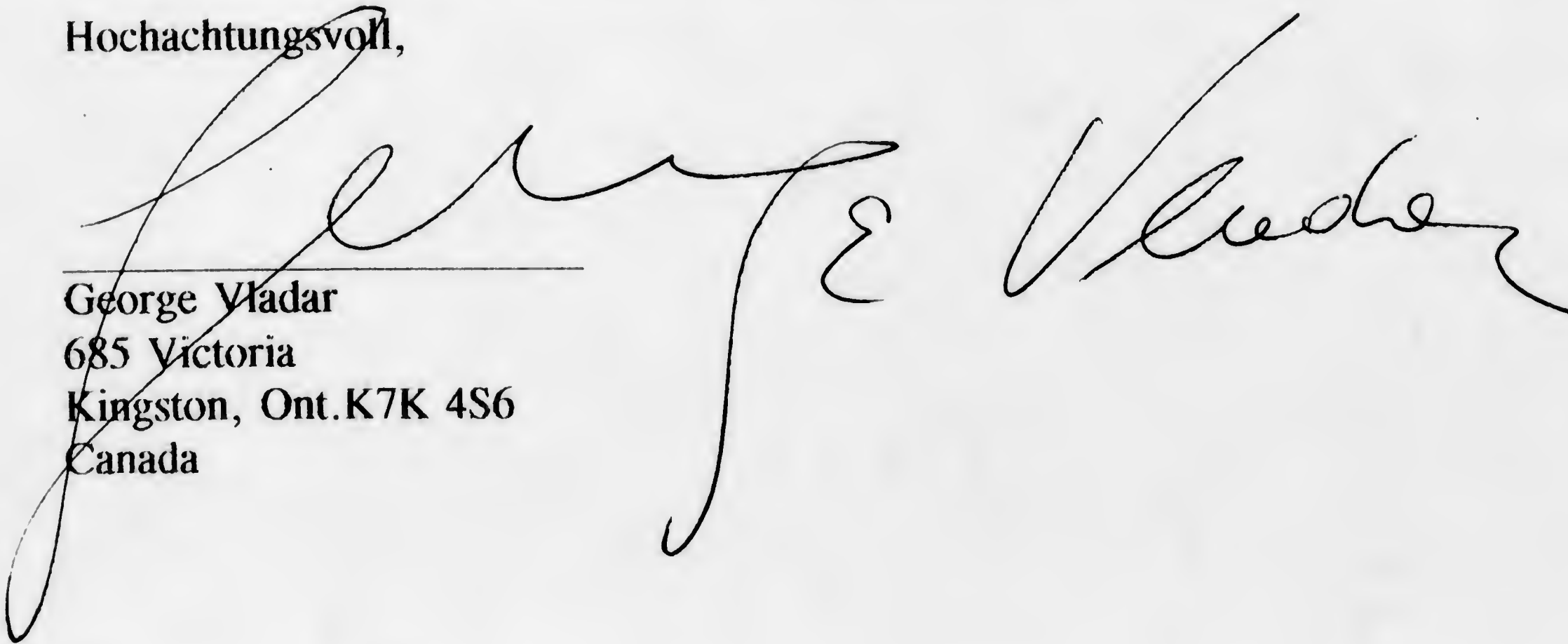
George Vladar
685 Victoria
Kingston, Ont. K7K 4S6
Canada



Österreichisches Staatsarchiv Kriegsarchiv

1030 Wien
Nottendorfer Gasse 2
Tel.: (0222) 78 66 41
Telefax: 78 66 41/109
DVR: 0560006

GZ 5459/0-KA/94

Herrn
George Vladar
685 Victoria
Kingston, Ontario K7K 4S6
Canada

Neue Telefonnummer:
0222 / 795 40

Wien, 20. April 1994

Sachbearbeiter
Revidentin DOMNANICH

Klappe/Dw
409

Ihre GZ/vom
24. Jänner 1994

Sehr geehrter Herr Vladar!

Mit Bezug auf obengenanntes Schreiben teilt das Kriegsarchiv Wien folgendes mit:

In den Matriken des Infanterieregiments Nr. 14 konnte eine Geburtseintragung einer Tochter Theresia, geboren am 26.11.1815, des Joseph Gäbler (Gößler), Gemeiner, Compagnie Nr. 14, und der Theresia, geborene Grundacker, festgestellt werden.

Bis 1820 wurden (normalerweise jährlich) von jedem Regiment - vom Stab und den einzelnen Compagnien - Musterlisten geführt, die Auskunft über Alter, Herkunft, Stand, Charge, Militärdienst usw. der einzelnen Soldaten gaben. Leider sind die Musterlisten der Jahre 1813 bis 1816 nicht erhalten geblieben, aus 1812 gibt es nur Revisionslisten, in den Musterlisten aus 1811 scheint ein Joseph Gäbler nicht auf, 1817 konnte er bei der Compagnie Nr. 14 (Stichproben gemacht bei den restlichen Compagnien) ebenfalls nicht festgestellt werden. In den Standestabellen (Monatstabellen, die

Informationen, wie Zugang und Abgang, bieten) von 1815 und 1816 konnte nichts festgestellt werden.

Ab dem Ende des Jahres 1820 wurden Grundbuchsblätter (= Evidenzblätter) für jeden einzelnen Militärdienstleistenden geführt. Bei der Durchsicht der Abgangs-Indizes von 1820-1840 konnte lediglich ein Joseph Gessler, geboren in Loitzendorf, Herrschaft Emmersdorf, in Niederösterreich, festgestellt werden, der am 28.6.1813 zum Regiment assentiert wurde, jedoch am 5.5.1814 desertierte, sich am 19.6.1824 selbst meldete und am 31.8.1824 als untauglich mit Laufpaß entlassen wurde. - Da 1815 die Geburtseintragung der Tochter des Joseph Gäbler erfolgte, ist es unwahrscheinlich, daß es sich um ein und dieselbe Person handelt.

Nun zu Ihrer Frage, wie der Ort heißt, der bei der (leider von Ihnen klein zugeschnittenen) Matrikoneintragung betreffend Joseph Geßler, angeführt ist: Rückersdorf, - gehört zur Gemeinde Harmansdorf, Bezirk Korneuburg/Niederösterreich.

Mit den besten Empfehlungen

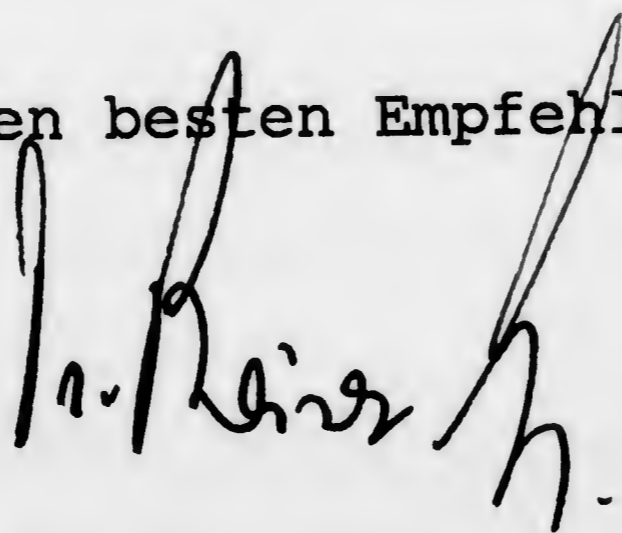

Hofrat Dr. Rainer EGGER
(Direktor des Kriegsarchivs)

Herrn Dr. Tepperberg, Kriegsarchiv,
Stiftgasse 2
A 1070 Vienna, Austria

Sehr geehrter Herr Doktor,

Kingston, Mai 20, 1992

Entschuldigen Sie bitte daß ich, ein Ihnen total Unbekannter, "Ihre Kreise störe"; ich entnahm Ihren Namen der Biographie Franz Werfels von Peter Stephan Jungk, dem Sie mit Ihrer Expertise sehr halfen -

Nicht nur daß alte Männer im Ruhestand nicht genug zu tun haben, sondern auch daß man bei immer länger werdenden Schatten Ordnung machen muß, hat mich dazu gebracht eine kurze genealogische Skizze hinterlassen zu wollen; es ist zu diesem Zweck daß ich Sie sehr um Hilfe und Beistand ersuchen möchte in Nachforschungen die nur durch Ihr Archiv eventuell zu lösen wären...

Es handelt sich dabei um die Dossiers, oder besser gesagt wie ich erst jetzt aus dem besagten Buch gelernt hatte, "Hauptgrundbuchblätter" meines Vaters und meines Ur-Urgrossvaters; die mir hier zur Hand stehenden Filme des Mormonen-Archivs waren in dem ersten Fall ungenügend (ging nur bis 1909, siehe Beilage) und in dem anderen hatten überhaupt nichts über das in Frage kommende Regiment.

Mein Vater; KARL BITTERMANN 30.12.1887- 29.5.1970
BITTERMANN-WLADAR (nach dem Adoptionsvertrag von 1927)

Er war Major a.D.; dann im Finanzministerium Wien bis zu seinem Ruhestand; vor dem 1. Weltkrieg in Ragusa stationiert, dann während des Krieges in Teschen und Lemberg, so weit ich mich entsinnen kann. Eine detailliertes militärisches curriculum vitae wäre mir sehr willkommen.

Mein Ur-Urgrossvater; JOSEPH GESSLER (auch GÖSSLER), geb. circa 1788 nach Altersangabe in seiner Trauungseintragung in Ebersdorf bei Melk; leider kann ich nicht einmal den Geburtsort entziffern um dort weitere Forschungen zu unternehmen (Ru...nnsdorf ???); er wird darin als Wirt von Artstetten geführt, aber spätere Matrikeleintragungen lauten auf Maria-Taferl wo er dann als (siehe Beilage):

JOSEPH GÖSSLER, Gemeiner bei dem lobl. k.k. Infanterie Regiment Erzherzog Rudolf Reserve Bataillon Compagnie No 14

geführt wird; mit der Todeseintragung seiner beiden Töchter, Jänner 1816, hört jegliche Spur auf; bei dem Brautvertrag seiner überlebenden Tochter, Pöchlarn 1837, scheint er schon nicht mehr auf- ich hoffe sehr daß selbst über diesen niedrigsten Rang irgendein Akt geführt wurde welcher sowohl seinen Geburtsort leserlich aufzeigt wie auch Auskunft gibt über seinen Tod (sein erstes Kind, ein Sohn, in einem Familiengebetsbuch eingetragen 7.1.1808 - 19.7.1808, konnte ich auch nicht belegen).

Es ist ganz selbstverständlich daß für was immer Honorare, Spesen, Photokopiekosten, Porto etc. ich postwendend aufkommen würde; sollte es Ihnen sehr geehrter Herr Doktor Tepperberg nicht möglich sein diese Nachforschungen zu unternehmen würde ich Sie sehr ersuchen mir den Namen eines zuständigen, von Ihrem Archiv zugelassenen, Forscher zukommen zu lassen der mir dann diesbezüglich weiterhelfen könnte.

Schon im Voraus mit meinem besten Dank,
Hochachtungsvoll

George Vladar
685 Victoria
Kingston, Ont. K7K 4S6
Canada

P.S. 2 internationale Portoscheine beiliegend.

Herrn
George Vladar
685 Victoria
KINGSTON Ont. K7K 4S6
CANADA

Zl. A - 196/95

Gegenstand:

Sehr geehrter Herr Vladar,
die Nachforschungen zu Ihrer Anfrage vom 30.9.1995 haben folgendes
ergeben:

Im Index zum Trauungsbuch der Dompfarre St.Pölten kommt in den
Jahren 1845-1888 keine Trauung eines N.Eirisch mit Johanna Gessler
vor. Im Index zu den Sterbebüchern dieser Pfarre scheint in den
Jahren 1845 - 1888 auch keine Sterbeeintragung eines N.Eirisch auf.
Dasselbe Ergebnis zeigte sich in den Indices zu den Trauungs- und
Sterbematriken der Franziskanerpfarre St.Pölten. Damals gab es nur
diese zwei Pfarren in St.Pölten.

Im Pfarrarchiv Pöchlarn, Seelenbeschreibungen vom Jahr 1844, kommt
Johanna Geßler als Kind mit 10 Jahren vor, wohnhaft in Pöchlarn
Nr.32. In diesem Hause wohnen noch Joseph Müller, Schuhmacher, und
Johanna, dessen Gattin. Die Taufmatriken der Pfarre Pöchlarn sind
nur für die Zeit bis 1834 hier deponiert, für die Zeit danach be-
finden sie sich im Pfarramt. Bis 1834 kommt die Taufeintragung der
Johanna nicht vor.

In den Tauf- und Sterbebüchern der Dom- und Franziskanerpfarre
St.Pölten fanden sich folgende Eintragungen, die sich auf diese
Familie beziehen, u.zw.:

Dompfarre:

Tom. 1/14,
S.21 21.10.1888 Theodor Franz Josef Taufe (unehelich)
Mutter: Johanna Eirisch, led(ige) Bedienerin zu
St.Pölten, eheliche Tochter des Johann
Eirisch, k.k.Finanzwache-Oberaufseher in
Scheibbs, und der Johanna, dessen Gattin,
geb. Gössler;

Ort: Wienerstraße 50

S.68 2.7.1890 Taufe (unehelich)
Felix
Mutter (wie S.21) zusätzliche Angaben: "uneheliche
* Tochter der Johanna Gössler, nachher verehelichte
Müller, Gastwirt in Pöchlarn;"
Ort: Wiener-Gasse Nr.50.

Sterbebuch 1888, S.55 1.12.1888
Theodor Eirisch, Kind der Johanna Eirisch, led(ige)
Hilfsarbeiterin in St.Pölten, zuständig nach Breiten-
furt, Bezirk Sechshaus;
Ort: Linzerstraße 16;

Franziskanerpfarre:

Sterbebuch 1891

12.6.1891 Felix, Kind der Johanna Eyrisch, Bedienerin in St.Pölten,
Tochter des Johann Eyrisch, Finanzwache-Oberaufsehers in
Amstetten, und der Johanna, dessen Gattin, geb.Gessler;
Ort: St.Pölten, Franziskanergasse 4.

Die Matriken der Pfarre Scheibbs befinden sich für Taufen und
Trauungen ab 1800, für Sterbefälle ab 1825 im Pfarramt 3270 Scheibbs,
wohin Sie sich bitte wenden wollen.

St.Georgen/Luberegg gehört zur Pfarre Emmersdorf; die Matriken
dieser Pfarre befinden sich noch im Pfarramt A3644 Emmersdorf an
der Donau, wohin Sie sich bitte wenden wollen.

Mit freundlichen Grüßen

i. V. P. Mayer

Mag. Thomas Aigner,
Diözesanarchivar

* DAS MUSS SICH AUF DIE GRUSSMUTTER
DES KINDES BEZIEHEN. NICHT AUF DIE MUTTER,
JOHANNA EIRISCH!



40

Pachfurth, 1994-02-21

52

Lieber George!

Kurz vorm Schlafengehen muß ich Ihnen doch noch einiges mitteilen.

Morgens fahre ich nämlich zeitigst in aller Herrgotts Frühe nach Trient zum dortigen Archiv, höchstwahrscheinlich nachher nach Bozen und eventuell am Donnerstag abend oder Freitag noch eine kurze Rast in Innsbruck, um einen Tiroler zu einer Forschung zu bewegen.

Hoffentlich finde ich in Trient und Umgebung mehr, als ich bei Ihren Vorfahren gewohnt bin. Denn die Fahrtspesen dorthin sind ja ganz ordentlich; umso mehr möchte ich meinem Medicus hier in Wien Ergebnisse bieten können.

Am Samstag wird die Sau geschlachtet. Damit ist der ganze Tag wieder futsch.

Und am Sonntag muß ich mich ordentlich konzentrieren und all das Wichtige aus Ihren vielen Briefen herauschreiben, was Ihre Vorfahren in Troppau/Umgebung anbelangt, denn am MONTAG, den 28.2. geht's dorthin um 5 Uhr in der Früh! Das Archiv hat bis 17 Uhr offen, damit werden wir um ca. 21 Uhr wieder zuhause sein.

Und am Dienstag ab nach Wien.

Erst am Nachmittag dieses Tages werde ich dann dazukommen, Ihnen all die Ergebnisse zusammenzuschreiben.

Herzlichen Dank für die Kalender. Meine Kinder haben sich sehr gefreut und werden Ihnen mit meinem nächsten Brief Zeichnungen zusenden. Danke auch für den Samen, den Sie mir geschenkt haben. Eingeöpft ist er, nun muß er nur mehr aufgehen. Herzlichen Dank auch für Ihr Fax vom 18.2. und Brief vom 15.2. (gestern schon angekommen). Betreff der Archivaufteilung habe ich Ihnen schon mehrmals geschrieben: ALLE Städte Österreichisch Schlesiens sind in Troppau zusammengefaßt (daher auch Bielek, Friedek Troppau etc.), Freiberg ist mährisch und daher in Ollmütz. So ist das seit kurzem! Streng der Grenze entlang! Wir fahren nur nach Troppau und nicht nach Ollmütz.

Mit Frau Seidl ist es dasselbe wie mit Mrs. Morley: eigentlich wieder nur mehr Miss, aber Ihrem Schema nach eines Missis! Sie nimmt übrigens Ihren Lebensgefährten mit. Damit schleppe ich ganz schön viel kinetische Energie mit.....

Ach ja: Und damit ich's nicht vergesse: ich war heute in SanPolid. Erstens sind die Matriken von Schönbach noch immer draußen in der Pfarre (diese A...S... geht mir wo hin!), und zweitens habe ich heute wiedereimal die Unruhe Ihrer Vorfahren feststellen dürfen. Wenn Sie nur ein EINZIGES MAL eine EINZIGE Linie Ihrer Vorfahren hätten, die sich GANZ NORMAL erfoschen ließe..... Ein Königreich für „normale“ Vorfahren!

Also, den Gessler habe ich gefunden. Hier die Daten:

- ✓22 Josef Gessler * 23.03.1788 ✓
- ✓44 Mathias Gessler * ca. 1752-1760 ✓ oo 11.07.1787 ✓ + 04.06.1829 ✓
- ✓45 Katharina Richter * 16.10.1760 ✓ + 27.03.1831 ✓
- ✓88 Lorenz Gessler * ca. 1713 ✓ + 14.10.1787 ✓
- 89 Anna Maria NN * ca. 1721 ✓ + 20.11.1779 ✓
- 90 Richter Johann Georg * ca. 1731 oo 24.01.1758 ✓ + 14.10.1786 ✓
- ✓91 Payll Maria Anna * 08.04.1729 ✓ + 26.11.1790 ✓
- ✓182 Beyl Johann Adam * 04.07.1698 oo 19.11.1726
- 183 Fux Elisabeth
- 364 Bayl Philipp
- 365 Elisabeth NN
- 366 Ferdinand Fux
- 367 Katharina NN

LOCATIONS?

~~W. GESSLER~~
~~F. GESSLER~~

Ach jaja: man sollte sich nicht irritieren lassen von manchen schreibunkundigen Pfaffen und nicht in die Ferne schweifen! WO? Ja, das folgt dann in meinem nächsten Brief. Ich habe Ihnen ja gesagt: wir erreichen die 250 Ahnen spielend. Was die Vorfahren Ihrer Mama angeht, kann ich Ihnen als Laie nichts garantieren. Aber die Waldviertler und Südböhmischen Biachln werd ich auszuzeln, daß auch der letzte Ihrer uns noch unbekanntem Vorfahren herauspurzelt!

Aber der absolute Hammer ist der, daß Sie ebenfalls mit Mrs. Shepard verwandt sein dürften, denn in all den Pfarren, die ich heute für Sie durchblättert, hat sie auch Vorfahren, und auch einige gleiche Namen. Den Rest kann ich leider erst vor Ort erledigen, denn die anderen, WICHTIGEN Bücher der umliegenden Pfarren liegen alle in der Provence.

Man stelle sich das vor: Eine Kanadierin ist mit einer Amerikanerin verwandt, ein Kanadier mit derselben Amerikanerin, aber beide untereinander wieder nicht!

So: Genug geblödel! Ich melde mich Ende nächster Woche! Grüzi!

Pachfurth, 1994-02-21

40

Lieber George!

Kurz vorm Schlafengehen muß ich Ihnen doch noch einiges mitteilen.

Morgens fahre ich nämlich zeitigst in aller Herrgotts Frühe nach Trient zum dortigen Archiv, höchstwahrscheinlich nachher nach Bozen und eventuell am Donnerstag abend oder Freitag noch eine kurze Rast in Innsbruck, um einen Tiroler zu einer Forschung zu bewegen.

Hoffentlich finde ich in Trient und Umgebung mehr, als ich bei Ihren Vorfahren gewohnt bin. Denn die Fahrtspesen dorthin sind ja ganz ordentlich; umso mehr möchte ich meinem Medicus hier in Wien Ergebnisse bieten können.

Am Samstag wird die Sau geschlachtet. Damit ist der ganze Tag wieder futsch.

Und am Sonntag muß ich mich ordentlich konzentrieren und all das Wichtige aus Ihren vielen Briefen herauschreiben, was Ihre Vorfahren in Troppau/Umgebung anbelangt, denn am MONTAG, den 28.2. geht's dorthin um 5 Uhr in der Früh! Das Archiv hat bis 17 Uhr offen, damit werden wir um ca. 21 Uhr wieder zuhause sein.

Und am Dienstag ab nach Wien.

Erst am Nachmittag dieses Tages werde ich dann dazukommen, Ihnen all die Ergebnisse zusammenzuschreiben.

Herzlichen Dank für die Kalender. Meine Kinder haben sich sehr gefreut und werden Ihnen mit meinem nächsten Brief Zeichnungen zusenden. Danke auch für den Samen, den Sie mir geschenkt haben. Eingeöpft ist er, nun muß er nur mehr aufgehen. Herzlichen Dank auch für Ihr Fax vom 18.2. und Brief vom 15.2. (gestern schon angekommen). Betreff der Archivaufteilung habe ich Ihnen schon mehrmals geschrieben: ALLE Städte Österreichisch Schlesiens sind in Troppau zusammengefaßt (daher auch Bielek, Friedek Troppau etc.), Freiberg ist mährisch und daher in Ollmütz. So ist das seit kurzem! Streng der Grenze entlang! Wir fahren nur nach Troppau und nicht nach Ollmütz.

Mit Frau Seidl ist es dasselbe wie mit Mrs. Morley: eigentlich wieder nur mehr Miss, aber Ihrem Schema nach eines Missis! Sie nimmt übrigens Ihren Lebensgefährten mit. Damit schleppe ich ganz schön viel kinetische Energie mit.....

Ach ja: Und damit ich's nicht vergesse: ich war heute in SanPolid. Erstens sind die Matriken von Schönbach noch immer draußen in der Pfarre (diese A...S... geht mir wo hin!), und zweitens habe ich heute wiedereinmal die Unruhe Ihrer Vorfahren feststellen dürfen. Wenn Sie nur ein EINZIGES MAL eine EINZIGE Linie Ihrer Vorfahren hätten, die sich GANZ NORMAL erforschen ließe..... Ein Königreich für „normale“ Vorfahren!

Also, den Gessler habe ich gefunden. Hier die Daten:

✓22	Josef Gessler	* 23.03.1788 ✓		
✓44	Mathias Gessler	* ca. 1752-1760 ✓	oo 11.07.1787 ✓	+ 04.06.1829 ✓
✓45	Katharina Richter	* 16.10.1760 ✓		+ 27.03.1831 ✓
✓88	Lorenz Gessler	* ca. 1713 ✓		+ 14.10.1787 ✓
89	Anna Maria NN	* ca. 1721 ✓		+ 20.11.1779 ✓
90	Richter Johann Georg	* ca. 1731 ✓	oo 24.01.1758 ✓	+ 14.10.1786 ✓
✓91	Payll Maria Anna	* 08.04.1729 ✓		+ 26.11.1790 ✓
✓182	Beyl Johann Adam	* 04.07.1698 ✓	oo 19.11.1726 ✓	
183	Fux Elisabeth			
364	Bayl Philipp			
365	Elisabeth NN			
366	Ferdinand Fux			
367	Katharina NN			

Ach jaja: man sollte sich nicht irritieren lassen von manchen schreibunkundigen Pfaffen und nicht in die Ferne schweifen! WO? Ja, das folgt dann in meinem nächsten Brief. Ich habe Ihnen ja gesagt: wir erreichen die 250 Ahnen spielend. Was die Vorfahren Ihrer Mama angeht, kann ich Ihnen als Laie nichts garantieren. Aber die Waldviertler und Südböhmischen Biachln werd ich auszuzeln, daß auch der letzte Ihrer uns noch unbekanntem Vorfahren herauspurzelt!

Aber der absolute Hammer ist der, daß Sie ebenfalls mit Mrs. Shepard verwandt sein dürften, denn in all den Pfarren, die ich heute für Sie durchblättert, hat sie auch Vorfahren, und auch einige gleiche Namen. Den Rest kann ich leider erst vor Ort erledigen, denn die anderen, WICHTIGEN Bücher der umliegenden Pfarren liegen alle in der Provence.

Man stelle sich das vor: Eine Kanadierin ist mit einer Amerikanerin verwandt, ein Kanadier mit derselben Amerikanerin, aber beide untereinander wieder nicht!

So: Genug geblödel! Ich melde mich Ende nächster Woche! Grüzi!

GESSLER

03/04/1995 00:25

0011-43-2164-2540

ING GUNDAKER

PAGE 01

50!

Pachfurth, 1995-04-02

Lieber George!

Mittlerweile schon 12 Uhr Mitternacht und ausnahmsweise noch nicht in den Federn, denn ich war heute auch für Ihre Ahnderln unterwegs, und anschließend noch bei einem Freund in Wien, den ich seit mehr als einem Jahr nicht mehr sah. Aber der Reihe nach.

Erstens sprach ich am Freitag mit Herrn Dr. Steiner vom Archiv der 1. Republik betreffend Unterlagen Ihren Vater anlangend. Nach erstem „do gibt's nix“ und meinem Widerspruch hat er doch Unterlagen gefunden. Allerdings benötige ich dazu Ihre Vollmacht (da Sie in Ihrem heutigen Fax nichts davon schrieben, nehme ich an, daß Sie meinen Brief vom 27.3. noch nicht haben), weil im Datenschutzbereich. Also, die Vollmacht, die ich Ihnen schickte, bitte retournieren, und wenn möglich den gleichen Text abschreiben, nur auf meinen Namen und nicht auf die GesmbH ausstellen; auch mit der Adresse von Wien, weil ich ja offiziell in Wien hauptgemeldet bin. Damit komme ich dann - natürlich nur, so Sie wollen - an die Unterlagen Ihren Papa betreffend heran. Herr Dr. Steiner hat sich sogar die Mühe gemacht nachzusehen, ob Sie - wie ich ihn anschwandelte - tatsächlich im Staatsarchiv waren und selbst nachgesehen haben. Na wie auch immer: der Schmäh hat gezogen und er hat halt doch noch etwas gefunden.

Zweitens weitere Ahnderln für Sie gefunden:

44	Geßler Mathias	* 14.01.1757	
88	Geßler Lorenz	* 12.05.1713	oo 24.11.1748
89	Weber Anna Maria	* 02.08.1723	
90	Richter Johann Georg	* nicht gefunden	
176	Geßler Jakob		oo 1.Ehe 1693
177	NN Catharina		
178	Weber Johann	* 04.11.1688	oo 22.11.1710
179	Mühlner Marianna		
180	Richter Johann		oo 01.02.1718??
181	Leidenfrost		??
356	Weber Andreas		oo 31.01.1679
357	Schmutzer Katharina		
358	Mühlner Jakob		oo vor 1675
359	NN Juliana		
360	Richter Christoph ?		oo 25.05.1687??
361	Jänckh Regina		??
362	Leidenfrost Simon		oo 17.05.1695??
363	_____ Maria		??
712	Weber Andreas		+ vor 1679
713	NN Catharina		
714	Schmutzer Simon		
715	NN Susanna		

Ist ja nicht schlecht, oder? Wo und rundherum dann im Brief, der wahrscheinlich am Dienstag mit der Post weggehen wird.

Ich habe heute mit meinem Freund - ein gebürtiger Pole, der 1982 mit ÖS 200,-- in der Tasche vor dem polnischen Militär nach Wien geflohen war.... - über das Problem Archiv in Polen geplaudert; und er hat mir erstens gesagt, wie man diese Burschen dort beeindrucken kann, zweitens kann er mir für die Zeit in Krakau einen Polen (nie eine Polin! Keine Chance auf Eindruck schinden!) zur Verfügung stellen, der auch Deutsch spricht, und drittens hat er mich für Mai nach Krakau eingeladen und ich werde dort wahrscheinlich hinfahren. 1 Hauptziel ist die „Erstellung einer Art Schematismus der noch vorhandenen Jüdischen Matrikeln; oder so ähnlich...“. Er hat mir auch erzählt - keine Chance für mich das auch zu überprüfen, daß Hitler zwar im September 1939 nach Polen einmarschiert ist, aber die IKG schon im April des selben Jahres Ihre Hauptstelle von Krakau nach New York verlegt haben. Wenn das stimmt, müßten Sie belegbare Angst vor einem Einmarsch gehabt haben; daß sie dann in so einem Fall nichts, aber so absolut nichts an Papieren über den großen Teich gerettet hätten.....?

Betreffend Morley: natürlich ist mit 205/* ein - und ich titulierte das ja auch so, ein Geschwisterl der Ahnin Nr. 205 gemeint. Ihre Keküle a-z Numerierung würde sich in diesem Fall - wo nicht ALLE Geschwister bekannt sind bzw. erforscht werden können - von alleine in bits und bytes auflösen. Wenn ich 15 Jahre vorher eine Schwester erforsche, dann kann ich annehmen, daß dazwischen weitere Kinder auf die Welt kamen. Also, welche Nummer bekommt dann das zweite erforschte (aber in der Praxis nie das 2. GEWESENE) Kind? „b“ oder errechnetes „h“? Die Matriken von Großschweinbart beginnen ja erst 1675; es ist also möglich, daß es in GSB vor 1680 Tischler/Dischler -Taufen gab. ICH schrieb jedoch von DISCHLER-Taufen in Hohenruppersdorf (Matrikenbeginn 1636), und dort gab es vor 1680 NUR die eine erwähnte Dischler-Taufe! Das war das einzige, was ich damit ausdrücken wollte!

Zur ersten halben Seite Ihres heutigen Faxes dann morgen mehr in meinem Brief.

Also, alles Liebe und Gute; die Wicken-Pflänzchen gestern einige vereinzelt - hoffentlich kommen diese davon. Auch gelbe Paradeiser gestern vereinzelt. Ich werd' noch zum Gärtner.....?

Felix

50!

Pachfurth, 1995-04-02

Lieber George!

Mittlerweile schon 12 Uhr Mitternacht und ausnahmsweise noch nicht in den Federn, denn ich war heute auch für Ihre Ahnderln unterwegs, und anschließend noch bei einem Freund in Wien, den ich seit mehr als einem Jahr nicht mehr sah. Aber der Reihe nach.

Erstens sprach ich am Freitag mit Herrn Dr. Steiner vom Archiv der 1. Republik betreffend Unterlagen Ihren Vater anlangend. Nach erstem „do gibt's nix“ und meinem Widerspruch hat er doch Unterlagen gefunden. Allerdings benötige ich dazu Ihre Vollmacht (da Sie in Ihrem heutigen Fax nichts davon schrieben, nehme ich an, daß Sie meinen Brief vom 27.3. noch nicht haben), weil im Datenschutzbereich. Also, die Vollmacht, die ich Ihnen schickte, bitte retournieren, und wenn möglich den gleichen Text abschreiben, nur auf meinen Namen und nicht auf die GesmbH ausstellen; auch mit der Adresse von Wien, weil ich ja offiziell in Wien hauptgemeldet bin. Damit komme ich dann - natürlich nur, so Sie wollen - an die Unterlagen Ihren Papa betreffend heran. Herr Dr. Steiner hat sich sogar die Mühe gemacht nachzusehen, ob Sie - wie ich ihn anschwandelte - tatsächlich im Staatsarchiv waren und selbst nachgesehen haben. Na wie auch immer: der Schmäh hat gezogen und er hat halt doch noch etwas gefunden.

Zweitens weitere Ahnderln für Sie gefunden:

44	Geßler Mathias	* 14.01.1757	
88	Geßler Lorenz	* 12.05.1713	oo 24.11.1748
89	Weber Anna Maria	* 02.08.1723	
90	Richter Johann Georg	* nicht gefunden	
176	Geßler Jakob		oo 1.Ehe 1693
177	NN Catharina		
178	Weber Johann	* 04.11.1688	oo 22.11.1710
179	Mühlner Marianna		
180	Richter Johann		oo 01.02.1718??
181	Leidenfrost		??
356	Weber Andreas		oo 31.01.1679
357	Schmutzer Katharina		
358	Mühlner Jakob		oo vor 1675
359	NN Juliana		
360	Richter Christoph ?		oo 25.05.1687??
361	Jänckh Regina		??
362	Leidenfrost Simon		oo 17.05.1695??
363	_____ Maria		??
712	Weber Andreas		+ vor 1679
713	NN Catharina		
714	Schmutzer Simon		
715	NN Susanna		

LOCATIONS?

GESSLER

56

Pachfurth, 1995-05-10

Lieber Georg!

Herzlichen Dank für Ihr schonendes, aber umso erfreulicherer und mit faszinierendem Inhalt gespicktes Briefchen, welches gestern hier ankam, zugleich mit dem Paket für Gernot, der sich riesigst gefreut hat, weil der gute liebe Onkel Georg ihm genau das geschenkt hat, was er sich im Katalog ausgesucht hatte. Für ALLES meinen innigsten Dank und auch den meiner Kinder!

Mein Fax in Pachfurth funktioniert nicht; warum, steht in dem Brief, der am Montag an Sie abgegangen ist. Dieser Brief und auch der Inhalt wird Sie wahrscheinlich auch ein wenig überraschen. Heute faxe ich Ihnen mit meinem Modem von der anderen Nummer weg. In Wien ist das Fax jedoch ständig installiert: 1 319 43 29 und die Vorwahl. Damit diese Überraschungen noch anhalten - gleich eine weitere Winzigkeit mehr: Ich saß am Montag in SanPolid und mir vis a vis ein Herr, der gerade in Großpoppen und Döllersheim suchte. Also durchblätterte ich natürlich gleich beide Pfarren auch nach Ihren Vorfahren, und siehe da: die Bruckmühle war zu Döllersheim zugehörig. Und ich fand natürlich gleich auch die Taufe Ihrer Maria Elisabeth:

[183]	Döllersheim	TAUFE	2 11
	29.9.1690		
	Anno 1690 die 29 7bris Baptizata est à me Jacobo Simonschitz Maria Elisabetha filia legitima Ferdinandi Fux et Vxoris eius Chatharina. Patrima est Clara Schmidin.		
183 *	Geschwister von Maria Elisabeth Fux in Döllersheim		
	Katharina	* 25.11.1691	
	Johann Georg	* 25.03.1693	
	Maria Magdalena	* 22.07.1695	
	Klara	* 27.02.1697	
360-367	nicht in Döllersheim und Großpoppen		
367	Tod und Geburt von Ferdinand Fux nicht in Döllersheim!		
367 * 2	(Jedoch ziemlich sicher) Geschwister von Ferdinand Fux in Döllersheim		
	Elias	* 02.06.1666	
	Ursula Fuxß	* 28.09.1668	
	Juhana	* 01.01.1671	
	sonst nichts!!		
367 ?	ziemlich sicher der TOD		2 45
	06.1734		
	Katharina Fux	70 Jahre	
732-733	nicht in Döllersheim!		
732	Döllersheim		2 266
	26.03.1689		
	Anno 1689 die 26 Martii Sepultus est Georgius Fux aetatis sua 65 annorum		
733	Döllersheim	TOD	1 396
	19.5.1681		
	Anno 1681 die 19 May Sepulta est Rosina Fuxin aetatis sua 54 annorum		

Den Ort wo das Bild Schönbach ansehen kann, den Ort -- siehe Brief!

Viele liebe Grüße aus Pachfurth

Wien

Wingerts, auch einmal MEINEN innigsten Dank an den Faxnutzer-Freund, der uns AUCH Gese mit der Kommunikation ermöglicht!

56

Pachfurth, 1995-05-10

Lieber Georg!

Herzlichen Dank für Ihr schonendes, aber umso erfreulicherer und mit faszinierendem Inhalt gespicktes Briefchen, welches gestern hier ankam, zugleich mit dem Paket für Gernot, der sich riesigst gefreut hat, weil der gute liebe Onkel Georg ihm genau das geschenkt hat, was er sich im Katalog ausgesucht hatte.
Für ALLES meinen innigsten Dank und auch den meiner Kinder!

Mein Fax in Pachfurth funktioniert nicht; warum, steht in dem Brief, der am Montag an Sie abgegangen ist. Dieser Brief und auch der Inhalt wird Sie wahrscheinlich auch ein wenig überraschen. Heute faxe ich Ihnen mit meinem Modem von der anderen Nummer weg. In Wien ist das Fax jedoch ständig installiert: 1 319 43 29 und die Vorwahl. Damit diese Überraschungen noch anhalten, gleich eine weitere Winzigkeit mehr:
Ich saß am Montag in SanPolid und mir vis a vis ein Herr, der gerade in Großpoppen und Döllersheim suchte. Also durchblätterte ich natürlich gleich beide Pfarren auch nach Ihren Vorfahren, und siehe da: die Bruckmühle war zu Döllersheim zugehörig. Und ich fand natürlich gleich auch die Taufe Ihrer Maria Elisabeth:

[183]	Döllersheim	TAUFE	2/11
	29.9.1690		
	Anno 1690 die 29 7bris Baptizata est á me Jacobo Simonschitz Maria Elisabetha filia legitima Ferdinandi Fux et Vxoris eius Chatharina. Patrina est Clara Schmidtin.		
183/*	Geschwister von Maria Elisabeth Fux in Döllersheim		
	Katharina	* 25.11.1691	
	Johann Georg	* 25.03.1693	
	Maria Magdalena	* 22.07.1695	
	Klara	* 27.02.1697	
366-367	nicht in Döllersheim und Großpoppen		
367	Tod und Geburt von Ferdinand Fux nicht in Döllersheim!		
367/* ?	(Jedoch ziemlich sicher) Geschwister von Ferdinand Fux in Döllersheim		
	Elias	* 05.06.1666	
	Ursula Fukß	* 28.09.1668	
	Juliana	* 01.01.1671	
	sonst nichts!!		
367 ?	ziemlich sicher der TOD		2/345
	06.1734		
	Katharina Fux	70 Jahre * 1664	
732-733	nicht in Döllersheim!		
732	Döllerheim	TOD	2/266
	26.03.1689		
	Anno 1689 die 26 Martii Sepultus est Georgius Fux aetatis sua 65 annorum * 1624		
733	Döllersheim	TOD	1/396
	19.5.1681		
	Anno 1681 die 19 May Sepulta est Rosina Fuxin aetatis sua 54 annorum * 1627		

Ich hoffe, daß ich bald Schönbach einsehen kann, denn dort: --- siehe Brief!

Viele liebe Grüße aus Pachfurth.

Felix

Übrigens: auch einmal MEINEN innigsten Dank an Liren Faxbesitzer-Freund, der uns AUCH diese Art der Kommunikation ermöglicht.

ADD TO BK!

Ingeborg Höferl
Max-Jellinekgasse 1-13/10/3
A-1200 VIENNA
AUSTRIA (Autriche) Europe

Sehr geehrte Frau Höferl,

Kingston, 1. Juli 1998

Ihre Adresse erhielt ich über Umwege von einem "Netz" Enthusiasten - (obwohl ich eine e-mail Adresse schon habe ist mir das "Netz" noch immer Neuland !)

Darf ich anfragen ob Sie mir mit dem unten erklärten Fall helfen können (siehe auch Beilage vom St.Pöltner Archiv), ebenso natürlich auch mir bitte Ihre Honorare/Spesen Anforderungen mitzuteilen.

Ich suche die **EHEEINTRAGUNG** einer **Johanna Gessler**, (uneheliche Tochter der Johanna Gessler * 27. 2.1810 Maria Taferl - Vater unbekannt).

Nur aus einer Geburtseintragung 21.10.1888, ein Kind ihrer Tochter Johanna Eirisch, wissen wir daß besagte Braut, Johanna Gessler, den Johann Eirisch, Finanzwache-Oberaufseher in Scheibbs, geheiratet hatte - **ALLERDINGS ABER NICHT WO ! Pöchlarn** wo die Braut wohnte, oder Scheibbs, wo der Bräutigam angestellt war ?

Der "Witz dieser Übung" wäre in der Eheeintragung dieser Johann Gessler & Johann Eirisch ihr genaues Geburtsdatum und Ort der Geburt zu erfahren !

Das einzig was ich über diese Braut weiß ist daß Sie in der Seelenbeschreibung im Pfarrarchiv **Pöchlarn 1844 als 10 jähriges Kind geführt** ist , also ca 1834 geboren wurde - entweder in Maria Taferl oder Pöchlarn oder, leider, in einem ganz anderen Ort wodie Mutter, Johanna Gessler, diente;

(Diese ihre Mutter, Johnna Mühler heiratete dann 5. 2.1837 den Schuhmacher Josef Mühler in Pöchlarn und hatte 7 weitere eheliche Kinder; die Tatsache einer vorehelichen Tochter ergab sich nur durch das 1887Testament des Bruders von Josef Mühler, Johann B.Mühler, Pfarrer in Gföhl).

Eine kurze Antwort wäre mir angenehm - um Zeit zu sparen genügte kurze Stellungnahme, selbst nur am Rand meines Briefes !

Mit freundlichen Grüßen,

George Vladar
685 Victoria St.
Kingston, Ont. K7K 4S6
Canada

e-mail < gvladar@sprint.ca >

SECOND INTENTIONAL EXPOSURE

[Faded handwritten text, likely bleed-through from the reverse side of the page. The text is illegible due to fading and the texture of the paper.]

42-43 Rappottenstein Heiratsabrede 203/5
 Ambt Lohnn Dorff Lohnn den 22ten Xber 757
 Heuraths=Abredt.
 Bräutigamb Andrä Wintter, des Adam Wintters Herrschafft's Unterthann in dorff
 Lohnn, und Catharinae uxor beeden Ehelich erzeugter Sohn
 Brauth, Elisabetha, des Andrä Wagners behausten Unterthanns,
 und dermahligen Amts.Richters zu Pehendorff, Barbara dessen Ehewirthin
 Ehelich Erzeigte tochter.
 Beyständt auf des bräutigams seithen, Andrä Staining, Herrschafft's
 Unterthann....
*Rest ist auch sehr interessant, habe ich im Archiv jedoch nicht abgeschrieben,
 sondern Film gestellt. Also irgendwann die Kopie mit Transkription!*

zu 68,69 Arbesbach Inventurprotokoll 5/16/107-109
 4.1.739
 Arbesbach den 4tn January Ap: 739
 Inventur undt Abhandlung.
 Uber Weyl: Johann Weixlbaum, der herrschafft Arbesbach gewester
 Unterthan und burgerlen: außnehmer in Marckht Arbesbach, und Elleonorae
 dessen geweste Ehewerthin (!) beeder nunmehr seel: deren Verlassenschaft
 in Beysein des Marckhtrichters Johann Geörg Hochreither, anheunt Vorstehend
 dāto nachvolgender gestalt'n Beschrieben, und hierüber die Obrigckheits.
 abhandlung gepflogen worden;
 Vermögen Gulden Kreuzer
 In Gastzimmer
 1 Druchen 1
 Darinnen:
 1 Braun-tüechener alter Rockh und dergben:
 Cammissall mit Messing knöpfen 2
 2 Roth-gefütterert-alt Revers-Beichen
 und tüechen Leibl 30
 1 paar Wüntter Sockhen 14
 1 Obertuchet mit Blauen überzug,
 1 Unter- und 1 Lendt-Bolster sambt
 der waichen Böttstatt 4
 3 tupfene Leiblach 45
 2 färbene Hemmeter 30
 5 Haarprechle
 Der vorhantene Haar und Werch zusammen
 ist täxiert word. 16
 1 groß-Eyserne Schnöllwaag 1 30
 2 alte Schlechte Waagen ad 3t 6
 30 Mezen Khorn, und 2 Metzen Waitz 50
 1 paar Möstochsen 90
 1 paar drey-Jährige oichsel 40
 Das sammetb: Verhantene Hauß- und Kuchelgeschier 10
 Schulden zum Vermögen alß
 Summe 882 30
 Summa des Volligen Vermögen macht
 892 fl: 4xr.

Nau: Alles verstanden? Ich habe auch oft gerätselt. Was nicht verstanden, bitte auf Wunschliste. Allerdings ist das bei weitem nicht alles, denn es geht dann noch mit den Passiva weiter, und zum Schluß noch, wer was wieviel bekommt!

Heuraths Contract

In amt und Markt Artstetten

Nachdem die Theresia Gundacker von der Löbl. Hft Leiben einhero entlassene Pupillin sich mit dem von der Löbl.Hft.St: Bernhart hierher entlassenen Unterthan s Sohn Joseph Geßler bereits verehelicht hat, so ist zwischen denen selben nach stehender Ehevertrag in gegenwart der Unterschriebenen Zeugen errichtet und abgeschlossen worden als:

- 1stens: verheurathet die Theresia Gundacker ihgrend angehenden Ehewirth als ein wahres heurathsgut Ihre mütterl. Erbschaft pr. 1000, und die von ihrem Vater als ein freygeschenktes Heurathsguth erhaltenen 1000f. zusamman also 2000f., doch mit dem Vorbehalt, daß für den Fall, als die Theresia gundacker, nunmehr verehelichte Geßler ohne ehel. LeibesErben versterben sollte, die Letzten 1000f der nächsten Anverwandten wieder hievons bezahlt werden müsten.
- 2tens hat der Joseph Geßler, seiner Ehewirthin bereits 1000f eben als ein geschenktes gut ihne Abrechnung auf künftige Erbschaft zur Widerlage zugebracht, und es wird daher
- 3tens sowohl über heuroithguth und Widerlage, als auch über die künftige Erungenschaft eine vollkommene gütermeinschaft festgesetzt, und bedungen
- 4tens in Rücksicht der aus dieser Ehe entspringenden Erben wird verordnet, daß noch eines oder das anderen Theils absterben denen selben für jeden Fall der 3te Theil des reinem Vermögens hieraus bezahlt werden solle.
- 5tens enthält der ... Punkt bereits die Bestimmung, in wie fern die nächsten anverwandten der Th: Gundacker beteiligt werden sollten, sollte aber er Joseph Geßler früher absterben, so soll sie Ehegattin desselben nächstens anverwandt in Ermangel. ehel. Kinder 500f binnen Jahresfrist hinauszahlen.

Womit dieser Ehevertrag geschlossen und gefertigt worden
amtskanzlei Artstetten den 25ten April 807

Joseph Geßler
Theresia Gundacker
Ferdinand götten... als Zeug
Mathias Höfinger als Zeug
Mathias Geßler als Zeug

Leider: Leider hatten die beiden schon geheiratet, sonst wären sicherlich die Eltern der beiden dabeigestanden, wie ich aus anderen Urkunden sah. Die Herrschaft St.Bernhard ist riesig groß und hatte auch im Weinviertel Besitzungen. Vorher taucht in Artstetten kein Geßler auf bis 1757. Pr = Gulden, f(l) ebenso.

RUTHEMANN / TIROL / VORARL B.
RUTHEMANEN / TIROL / VORARL B.
RÜHRENDORF / OB ENNS / KREMSMÜNSTER
RÜHRINGS DORF / OB ENNS / KOMM. HAAS
RÜHRING DORF / KOM ROITH / HOFKIRCHEN
RÜHRINGSDORF / KOM GRÄSKIRCHEN
RÜHRSDORF / MAUTERN
RÜHRSDORF / MÖLK
RÜHRSDORF / PUCHHEIM
RUKEN DORF / BÖHMEN / BUDWEIS / ROSENBERG
RÜCKERS DORF / RUKERS DORF / BÖHMEN, BUNZLAU
RUMERS DORF / OB ENNS / MÜHLKREIS / KOM
MARSBACH / NIEDERKAPPEL
RUMPERTS DORF / RUMPOID / UNGARN
RUPERS DORF (STYRIA, GRÄTZER KREIS)
RUPERS DORF / UNT. ENNS / STEINABRUNN
KIRCH STÄDTEN / WILDENDÜRRENBACH
N Ö VON LAU
RUPERNDORF / HOHEN RUPERNDORF / MARTINDORF
RUPERTSDORF / STUNDE VON GAUNERSDORF
STYRIA GRÄTZ
RUPPERTS DORF / RUPPRECHTSDORF / RUPRECHTICE
RUPPERTSDORF / ROPPRECHTICE / ROPRECHTIZ
BUNZLAU
RUPPERTSDORF / GAUNERSDORF
RUPRECHTSDORF / BÖHMEN / BUNZLAU
RUSINSDORF / UNT. ENNS / TRASKIRCHEN

M
COMPUTER
UNTER
RHEIN
REPPER

RUTSKONNSDORF / ALSO DORF IN BÖHMEN
BEZONGS TO PARISH ROSENBERG
ALSO
STEBENBÜRGEN

RUCKENDORF / ILLIRIA KRAVKA
NEUSTÄDTER KREIS

PFIARTES DORF / "NACH WEIS KIRCHEN EINGE
HEGT GEGEN OSTEN AM
GÜRGLÜSSE 3 1/2 h FROM
NEUSTÄDTEL

RUCKERSDORF, RADA FALVA, UNGARN
DORF IN DER EISENBURGER GESPAN

RUCKENDORF ILLYRIA

RUCKENDORF STEBENBÜRGEN

RUCKENDORF BÖHMEN / BUDWEIS

RUCKERSDORF, RADA FALVA UNGARN

RÜCKERSDORF / ILLYRIA, CARINTHIA KLAGENFURTER
KREIS

RÜCKERSDORF BÖHMEN, BUNZLAUER KREIS
AN RANITZSEE

RUDERSDORF / RUTTERS DORF / RUBENOWIC BÖHMEN
KÖNIGGRÄTZ / NARNOD

RUDERSDORF / UNGARN EISENBURG KOM.

RUDERSDORF / STYRIA GRÄTZ KOM A/D MUR
EGGENBERG

RUDMANNS / O A/D ENNS ZWETL auch RUDMANN

RUGENDORF UNTER ENNS / HERMANNSDORF / KOSTERNEUBAU

2

RUSTEN DORF UNT ENNS
BRUNNHIRSCHEN / WIEN

RUTSCHETENDORF, ULYRIA KRAIIN

RUTTERS DORF ' NEUST. KRI
UNT. ENNS, KÜLB / GRÜNBUHEL

RUTZENDORF STYRIA GRÄTZ

RUTZENDORF / HIRSCHSTÄDTEN / LINZENDORF
MARCHFELD

- 88 Blumau an der Wild TAUFE 2/179
12.5.1713
Ellents den 12 May Baptizatus est per R.D.P. Ignatium filius legitimus Laurentius Patris Jacobi geßler et Matris Catharina ex Ellentz. Patri fuit Gregorius Hechtl et uxor ejus Susanna ex Ellentz.
- 88-89 Blumau an der Wild TRAUUNG 3/-
24.11.1748
Öedt Die 24 Novemb: copulatus é p.R.P. candidum Laurentius Gössler cum Anna Maria Wöberin ex Nondorff. Testes Adamus Teringer ex Messer. et Joannes Hößl ex Oedt.
- 89 Blumau an der Wild TAUFE ¾
2.8.1723
Nondorf 2 Augusti Baptizata est p.P. Augustinum Anna Maria filia legitima Joannis Wöber, Mariae uxoris ejus ex Nondorff. Patrinus fuit Jacobus Dunckhl, Catharina uxor ejus ex Blumau
- 176-1.Ehe Blumau an der Wild TRAUUNG 1/-
12.11.1693
12 Nov. 1693 Hl. P: Maximilianus Piringer Pfarrher copulirt Jacob geßler Vnd Maria ein Widtib. Beistandt georgius Schober ex Ödt.
- 178 Blumau an der Wild TAUFE 1/-
4.11.1688
Die 4 9br Baptizatus est P:R:P: Henricus Vrbanovsky Joannes legitimus filius Andreae Weber et eius uxoris Catharina ex Nondorff. Patrinus fuit Wolfgangus Eyssner cum Vxore sua Regina ex Luthreis.....
- 178-179 Blumau an der Wild TRAUUNG 2/-
22.11.1710
Nondorff a 22 9bris
Ist copuliert worden per R:D: Ignatium Joannes Wöber, deß Andrer Wöber Catharina uxoris beeder eheleiblicher Sohn von Nondorf, mit Maria des Jacob Mühlner seel. und Julianae Eheliche Tochter von der Sultzmühl. Testes Hans Raiffschneider von Messern, Vndt Leopold Schmidl von Pernegg.
- 180 *Die Taufe des Johann Richter in Windigsteig nicht gefunden!*
- 180/* *259*
72 Geschwister von Johann Richter in Windigsteig
Bartholomäus * 17.08.1680
Maria Magdalena * 10.07.1691
Philipp * 01.04.1693
Johann Jakob * 20.06.1695

Seite 1:(nach dem letzten Gebet) im handgeschriebenen Buch mit den Buchstaben F.J.H eingepreagt in braunem Leder;Am 5.Februar 1837 sind wir kopliert worden"Joseph Johann Muehler. Unser lieber Vater ist um $\frac{1}{2}$ 2 nachmittag gestorben den 20.Dezember 1869,beweint von seinen 3 Kindern (sind das Karl Hans,1843-27.8.1889,Leopold,Leopoldine 9.11.1847-31.1.1899)

Seite 2:Meine gute Mutter Gessler gestorben den 5.October 1851 im 72.Jahrum $\frac{1}{2}$ 5 Nachmittag (das muesste die Mutter von Joseph Johanns Frau sein;also geboren in 1779).

Mein Weib Johanna Muehler ist geboren den 27.Hornung(Februar)1810.

In das neugebaute Haus Nr.48 zu Brunn sind wir eingezogen den 1.September 1863.

(Vatis Eintrag;Dienstag den 31.Jaenner 1899 ist meine Mutter Leopoldine Bitterman um 8 Uhr abends gestorben)

Seite 3:Luwika(Ludowika)ist geboren am 25.Oktobter 1837 um 10 Uhr in der Nacht im Zeichen des Loewens,gestorben ist sie den 26.October 1837 um 4 Uhr in der frueh.

Der Nikolaus ist geboren worden den 5.October um $\frac{1}{2}$ I Uhr in der frueh im Zeichen des Stier im Jahr 1938.

Eva Magdalena ist geboren den 20.Maerz 1940 im Zeichen des"Grebs" um $\frac{1}{2}$ 3 Uhr nachmittag.

Die Anna ist geboren worden den 21(?) Mai im Zeichen der Fisch um 9 Uhr vormittag(?)1842.

Seite 4:Den 5.August in 1793 ist geboren worden Josephus Kalasanz im Zeichen des Krebsens; ist von Herrn Johann Georg Gundacker aus der Taufe gehoben worden.

Den 16.November 1794 ist geboren worden Cecilia im Zeichen der Jungfrau,ist von Frau Maria Anna Gundakerin aus der hl.Taufe gehoben worden.

Seite 5:Den 28.Janiarius 1797 ist geboren worden Karl,ist aber den 6.Tag zu seinem Schoepfer abgereist.

Den 4.Julius 1797 ist gebooren Genoveva,im Zeichen des Krebses.

Meine Mutter Anna Mueller ist gestorben den 26.July 1835 in ihrem Alter von 63 Jahren(1772)

Mein Vater Mathias Muehler ist gestorben den 11.August 1840 um 1 Uhr in der frueh in einem Alter von 65 Jahren(1775).

Mein lieber Sohn Nikolaus ist gestorben am 18.Maerz 1843 um 2 Uhr nachmittag.

Seite 6:Weib Johanna Gessler ist geboren 27.August 1808.

Taufblatt Matthias

Ich Joseph Muehler ist geboren den 23.Dezember 1812.

Mein lieber Sohn Nikolaus ist gestorben den 18ten Maerz 1843 um $\frac{1}{2}$ 4 nachmittag.

Sohn Karl ist geboren den 2.Hornung(Februar)im"Schuetz".

Die Leopoldina ist geboren den 9.November um $\frac{3}{4}$ auf 6 Uhr abends im Jahre 1847.

Die Josepha ist geboren den 16.Dezember 1853,den 29.Juni 1854 gestorben.

Seite 7:(Schrift des Schreibers des Gebetbuches,eventuell F.J.H.?)

Den 16.May 1749 ist mein Sohn geboren Namens Johannes Nepomucens,und von hochloebl.Herrn Johann Danner Bindermaister am Lehen,Magdalena dessen Frau Ehwuerten aus der hl.Tauf gehoben worden im Zeichen des Stieres.

Den 20.September 1751 ist meine Tochter geboren,Namens Maria und von Herrn Johan Michael Kranz,Bindermesiter am Lehen,Magdalena des.Frau Ehwuerten,aus der hl.Taufe gehoben worden.

Den 15.Januaris 1753 ist meine Tochter geboren Namens Anna Maria und(siehe oben,Patent etc.

Seite 8:Maria Anna ist geboren worden den 18.Augustus 1812,im Zeichen des Scorpions um $\frac{1}{2}$ 9 Vormittag;aus der Taufe gehoben Maria Anna Pichlwanger.

Den 26.September Theresia geboren um 5 Uhr in der Frueh im Zeichen des Krebs und aus der Tauf erhoben von Frau Johanna Sch...1815.

Seite 9:Josepha ist geboren worden am 8. 1808 im Zeichen des Stier.

aus der Tauf erhoben von der Julianna Hoef....

Den 19.July ist der Franz mein Sohn verschieden um 12 Uhr bey der Nacht,1808.

Johanna ist geboren den 21.August im Zeichen des Schuetzens,aus der Tauf gehoben 1816.

Seite 10:Den 8.Augustus 1786 sein ich und Herr Joseph Koch als Schullehrer zusammen kopuliert(kopuliert)worden.

Den 18.Septembris sind wir beide,ich Joseph Koch und Jungfer Eleonora Schusterin,Schullehrers Tochter v.Rapoltenstein getraut worden im Jahre 1792.

Katherina Haberfelnerin in Eberstorf.

11-12

RUCHTEN DORF, ILLIRIEN, KRAIN,
NEU STÄDTER KREIS, DORF 7 H 35 EINW

① RÜCKERSDORF, BÖHMEN, BUNZLAUER KREIS
DORF 211 H, 2.1096
LIEGT Ö AN SCHÖNWALD AM RASNITZBACH

② ILIRIA, KÄRNTEN, KLAGENFÜRTER KREIS

③ (RADAFALVA) UNGARN, IN DER
EISENBURGER GESPAN.

① RUDOLSDORF IN HERRSCHAFT WILHERIN
(FREILING) NÄCHST HÖRSCHING

② MÄHR. RUDOLETZ, KREIS PLUM
HERRSCHAFT WIESENBERG

③ 1 STUNDE V. SCHÖNBERG
KREIS SAAZ BÖHMEN
ALT & NEU R. DORF

y p

④ BÖHMEN HERRSCHAFT LAUDSKRON

⑤ KREIS OSSEG

⑥
(RUDOLSDORF GEHÖRT ZU STIFT MELK)

PAGE 395

① RÜEDERSDORF 2 STUNDEN V. FREISTADT
KOM. RIEDDEG NÄCHST SCHIENERSDORF

②

③ RUTZENDORF KÜMERLEINSDORF (FRANZENS DORF)
MARCHFELD ÖSTL. V. STADT ENZERSDORF 5 STUNDEN
1 V. WIEN

3 PAGE 395 ~~MSM~~ OBER 2 JOB

RUEHRINGS DORF UNTER-
NACH KALLHAM,
VOM DORFE PEHRING GEGEN
NORDOSTEN, $1\frac{3}{4}$ STUNDE V. BAIERBACH

↳ NACH KALLHAM, GEGEN NORDEN
VON DEM DORFE OBER-RUEHRINGS DORF
 $1\frac{1}{4}$ STUNDE VON BAIERBACH

~~RUETZERS DORF~~

~~RUGENDORF~~ 398

RÜHRINGS DORF, KOM. HAAG, PFARRKIRCHE
HOFKIRCHEN
 $2\frac{1}{2}$ HAAG

↳ OBER RÜHRINGS DORF
 $2\frac{1}{2}$ HOURS VON BAIERBACH J

① RÜHRSDORF GEHÖRT ZUR HERRSCH. SITZENTHAL
UNWEIT V. ZWETTELBAHNE BE SCHLOSS
STRANNERS DORF

② DER STIFTS HERRSCHAFT MELK, SIEHE RIEKSDORF
32 v. MELK

③ RÜHRSDORF, KOM. PUCHHEIM 39 H. 219 E
RECHTEN UFER DES AGER FLUSSES, $1\frac{1}{2}$ HOURS
V. LAMBACH

RÜRS DORF (PAGE 467) STYRIA
KREIS JUDENBURG

KUFKENDORF

KUSKENDORF !

K 70

Johann Franciscus
Faber
ca 1655
* BEFORE 1740

2 1.8. K 71
1702
III/11

Maria Elisabetha
Wesserwayhr (?)
* 31. 12. 1675
+

*
CIRCA
1680 ?

+ AT DAUGHTER'S 0-0 16.2.1740
* CIRCA

AFTER 1740 OR 1745
(LIVE AT DAUGHTER'S 0-0
16.2.1740)

* 31.12. 1675

1675-80

PARENTS
MARRY

1670-1674

* 3.6.1682 (ONLY BARELY)
A JOHANN BARELY → 20
"ONLY" FABER AT ABOVE
0-0

OTHER FABER

JOH. BAPT ∞

ANNA THERESIA

SCHÖBERIN

22.10. 1702

PARENTS MARRY

1675-80 ?

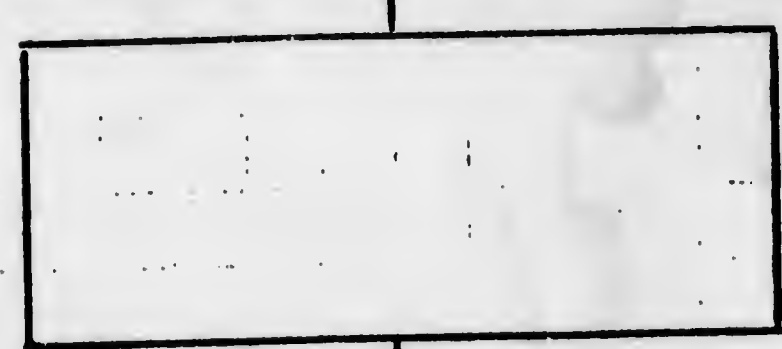
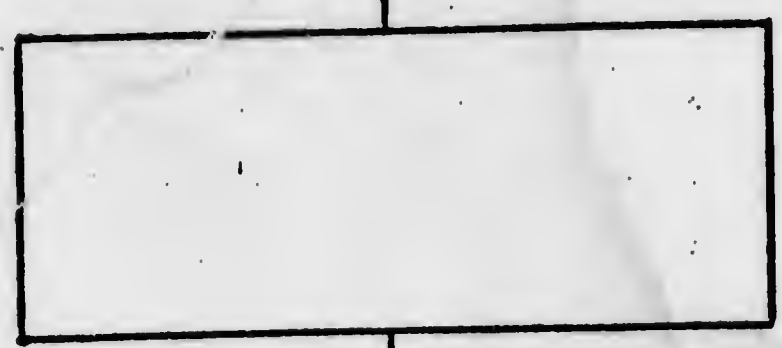
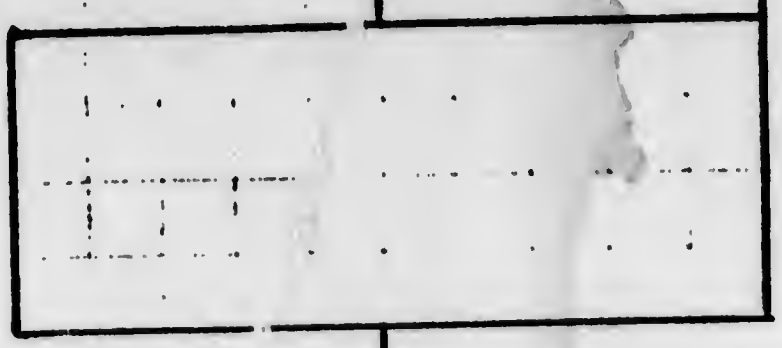
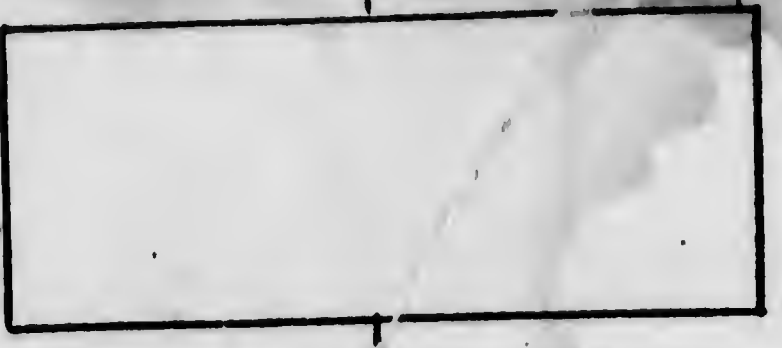

Antonius Joannes
Faber
* 16.3.1711
+

III/4

GERUNGS FILM

1046786

BIRTHS MISSING

1642-1674 (WOULD CONTAIN)
1699-1709 * NO 70, CA 1655)

Maria Anna
Faber
* 5.6.1713
+

III/36

MARRIAGES MISSING

1642-1674 (DOES NOT APPLY!)

Anna Catharina
Faber
* 15.2.1716
+

III/72

DEATHS MISSING

1746-1762

(PROBABLY CONTAINS
DEATH OF NO 71

WHO WAS 70 IN 1745
88 IN 1763

K 35 ACTUALLY
15.3.1716 →

0-0 K 34 R. WEHLBAUM
16.2.1740

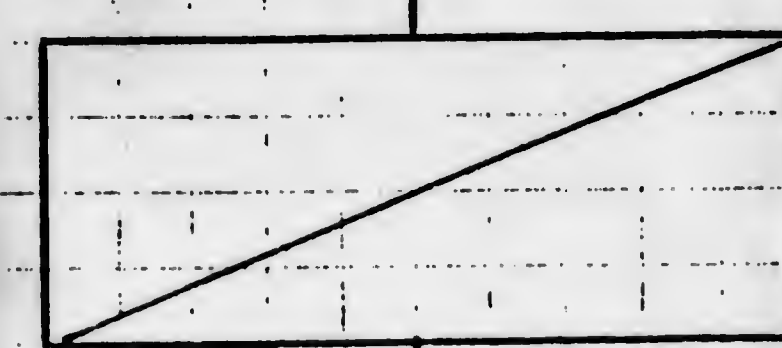

Quelle:

Pf. Groß Gerungs

Wohnort der
Familie

Groß Gerungs

The Chief-archivist, Mr. Marek Web,
IVO Institute for Jewish Research
1048 5th Avenue
New-York, N.Y. 10028
U.S.A.

George Vladar
685 Victoria
Kingston, Ont.
K7K 4S6
Canada

Dear Mr. Web,

26.12.1990

Only after reading that remarkable book by Nechama Tec: "When light pierced darkness", did I become aware of the existence of your organization and the "treasures" in your archives; it is with this in mind I am addressing this letter to you, hoping that you could give me some help.

For a brief family-history, actually mostly for the daughter of my cousin, the only one of my relatives in Poland who had survived the holocaust, I should be very grateful to learn about any details of their tragic end.

This daughter though was only 9 years old when her mother died and was kept, through a politically chauvinistic father, from any knowledge of that side of her family; indeed I discovered her whereabouts only last year.

I shall also communicate with the archives of Yad Vashem in Israel, as well as with the Jewish Historical Institute in Warsaw. (Would you be kind enough to furnish me with the exact address of the latter, please; also whether I should have my inquiry translated into Polish, since I can only write in English or German).

I have no idea whether holocaust memoirs and information have been computerized to the extent that family names can be extracted, providing that they appear in written or printed form; after all thousands went to their death probably unrecorded.

The names I would very much appreciate to be looked up, for whatever details remembered, are as follows:

ALFRED BIHELLER: domicile Bielsko-Biala (Bielitz) born: circa 1893
MAX KLEINBERG: domicile Cieszyn (Teschen)
LILLY KLEINBERG: " " born: circa 10.11.1987
MARTIN KLEINBERG: " " born: circa 1911
HANNI KLEINBERG: " " The sole survivor: 1.12.1921-3.8.1955

My relatives, with the exception of one cousin, were all born under the Austro-Hungarian monarchy, in the province of Austrian Silesia; the city of Teschen was divided into a Czech and Polish part after 1918; with the exception of their children they were German speaking and this might be the reason that none of the "Yizkor" books of Poland deal with this population; the geographically nearest town, indeed originally too in Austrian Silesia, Bielsko-Biala, memorialized in the book by Elijah Miron, Israel 1973, bears no mention of Alfred Biheller.

One of the memorial entries in this book (page 139), signed by Dr. Ernst Roth, whose wife was the cousin of Lilly Kleinberg (Dr. Roth's father in law, Ignaz Perl, 15.9.1886 - 1942?, was the brother of my grandmother), mentions in his unpublished memoir, that in Lvov, circa 1942, he received a letter from Max Kleinberg (see enclosure), which places him and his, by the then already "deported" wife, in the Krakow-Ghetto, the only "clue" I have.

The same memoir also mentions that a Dr. Mueller, president of the "Judenrat" of Teschen (Cieszyn), survived the war and I wonder whether anybody of these Silesian Jewish survivors has left any description of these terrible times.

Consulting the computer in the local "inter library-loan" department of the local library I could find only one book dealing with the Krakow-Ghetto; Malvina Graf: "The Krakow Ghetto and Plaszow Camp remembered", which contained no information about my relatives; I also wrote to the author, care of her publishers, the Florida State University, but have received no answer. (Incidentally the author herself mentions that her book was written because she could not find anybody else's report on this particular location).

Anything at all, advice, directives, would be MOST APPRECIATED !!!

With many thanks beforehand,
Very sincerely Yours,

George Vladar

MATHIAS GESSLER
KATHERINA, NÉE RICHTER

JOH. GEORG GUNDACKER
~~THERESIA ANNA ROHSÄCKER~~

JOSEPH GESSLER
* CIRCA 1788
+

EBERSDORF 21.4.1807

THERESIA GUNDACKER
* 6.4.1780
+ 5.10.1851

1 ~~JOH.~~ JOSEPH GESSLER
* 8.1.1808
+ 19.7.1808 (MITTERNACHT)

THIS ENTRY
NEEDS CHECKING.

3 MARIA ANNA GESSLER
* 12.8.1812
+ 1.1.1816 (3 JAHRE)

4 THERESIA GESSLER
* 26.9.1815
+ 16.1.1816 (14 MON)

2 JOHANNA
27.2.1810
17.11.1892

"Raffelsperger Geographisches Lexicon, Wien 1845"

RUCKERSDORF, Ungarn
RUCKENDORF, Illyrien
RUCKENDORF, Siebenbürgen
RUCKENDORF, Böhmen/Budweis
RÜCKERSDORF, Kärnten
RÜCKERSDORF, Böhmen, Blunzlau
RUDERSDORF, Böhmen, Königgrätz
RUDERSDORF, Steiermark, Grätz
RUDMANNS, Zwettl
RUGENDORF, Hermannsdorf, Klosterneuburg
RUHEMANN, RUHMANEN, Tirol/Vorarlberg
RÜHRENDORF, Kremsmünster
RÜRINGSDORF, Haag
RÜRINGDORF, Roith/Hofkirchen
RÜRINGSDORF, Grieskirchen
RÜHRSDORF, Mautern
RÜHRSDORF, Melk
RÜHRSDORF, Puchheim
RUKENDORF, Böhmen, Budweis/Rosenberg
RUMERSDORF, Marsbach, Niederkappel
RUMPERSDORF, Ungarn
RUPERSDORF, Steiermark, Grätz
RUPERSDORF, Steinabrunn, Kirchstädten, Wildendürrenbach (nordöstl. von Laa)
RUPERNDORF/HOHENRUPERNDORF, Martinsdorf, 1 St von Gaunersdorf
RUPPERSDORF/RUPPRECHTSDORF, Rupprechtice
RUPPERSDORF/ROCHPRATICE/ROPPRECHTIZ, RUPRECHTSDORF, Böhmen, Bunzlau
RUPPWERSDORF, Gaunersdorf
RUSINISDORF, Traiskirchen
RUSTENDORF, Brauhirschen, Wien
RUTSCHETENDORF, Krain
RUTTERS DORF, Külb, Grünbühel
RUTZENDORF, Steiermark, Grätz
RUTZENDORF, Hirschstädten, Glinzendorf, Marchfeld

Ich "lese" die Artstetten Eintragung als "Rutskonnsdorf" - selbst wenn nur eine phonetische Wiedergabe einer gemurmelten Aussage, so paßt eigentlich keine der obigen geographischen Namen !

Geforscht wurde in den Pfarren Windigsteig sowie Blumau an der Wild. Matrikenbeginn in Blumau: 1675. Die Taufbücher damals schon nach Vornamen angelegt; d.h. alle Adam und Anna Maria unter „A“, alle Maria, Magdalena und Martin unter „M“ etc. Um eine bestimmte Taufe zu suchen, ist dies ein Vorteil, allerdings ein gewaltiger Nachteil bei der Suche nach Geschwistern und damit dem errechneten Trauungsjahr der Eltern. Der Pfarrer ein Ordenspatre aus Geras ein richtiger Ungustl, hatte leider nur 74 Minuten für mich Zeit. Daher konnte ich nicht mehr nach der Taufe der Maria Mühlner [179] suchen. Die Mühle im Pfarrbereich von Blumau, die Trauung der Eltern [358-359] wenn überhaupt in Blumau, dann vor 1675. Leider absolut nichts indiziert, und die Bücher nicht leicht zu lesen, da pausenlos eine andere Schrift. Die Trauungsmatriken zwischen 1696 und 1699 fehlen leider in Blumau; möglich, daß in diesen Bereich die Trauung zwischen [176-177] fällt.

Geßler gibt es um 1700 mindestens drei Familien, und 1680 heiratete ein Michael Keßler von Ödt, als Sohn des Georg und der Ursula; möglicherweise ein Bruder Ihres Jacob Geßler?

Die Matriken von Windigsteig beginnen 1673. Der Pfarrer ein Zwettler Padre, sehr nett, die Bücher in gutem Zustand, und bis auf TOM 1 auch die * und oo indiziert. Leider nur die Trauung zwischen [180-181] gefunden. Und die ist fraglich, weil ich die Taufen der Kinder nicht gefunden habe. Weinpolz (früher Weichpolds geschrieben) gehörte laut Pfarrer immer zu Windigsteig. Möglich auch, daß die Trauung des Jacob Gessler [176-177] in Windigsteig stattfand. Ich glaube mich an eine diesbezügliche Trauung erinnern zu können.... Aber eben leider vorher in Windigsteig, und dann erst in Blumau. Ich werde irgendwann in den nächsten Jahrzehnten nocheinmal einen Termin dort in Windigsteig mit Kirchberg zusammen ausmachen.

Mir leider total entgangen ist die Pfarre Kirchberg an der Wild, deren Matriken 1701 beginnen. Möglicherweise kann man dort die eine oder andere Lücke schließen.

Anmerken möchte ich noch eine Kuriosität (und glauben's mir, das ist KEIN SCHMÄH!!!!): In Windigsteig gab es um 1720 herum mindestens zwei Familien VLADER!
am 16.12.1726 die Taufe einer Eva, als Tochter des Simon Vlader und der Maria in Weinpolz
1725 die Taufe einer Catharina, als Tochter des Nicolaus und der Catharina in Windigsteig

Ist das ein Hammer?

Nun zu den Abschriften:

44	Blumau an der Wild 14.1.1757 Öedt Die 14 Jan: Baptizatus é p R.P. Gilbertum Prauneis Mathias filius legitimus Laurentii Göbler, et Mariae Annae, Levantibus Joann Habisam et Catharina uxore ex Nondorf.	TAUFE	3/-
----	--	-------	-----

44/*	Bruder des Mathias Göbler in Blumau Michael	* 06.10.1759
------	--	--------------

Wie schon oben erwähnt, sind die Taufbücher nach Vornamen geschrieben worden. Es gibt sicherlich mehrere Geschwister, aber dann müßte man alle Buchstaben durchblättern... Ein Wahnsinn!

- 88 Blumau an der Wild TAUFÉ 2/179
12.5.1713
Ellents den 12 May Baptizatus est per R.D.P. Ignatium filius legitimus Laurentius Patris Jacobi geßler et Matris Catharina ex Ellentz. Patri fuit Gregorius Hechtl et uxor ejus Susanna ex Ellentz.
- 88-89 Blumau an der Wild TRAUUNG 3/-
24.11.1748
Öedt Die 24 Novemb: copulatus é p.R.P. candidum Laurentius Gösler cum Anna Maria Wöberin ex Nondorff. Testes Adamus Teringer ex Messer. et Joannes Hößl ex Oedt.
- 89 Blumau an der Wild TAUFÉ ¾
2.8.1723
Nondorf 2 Augusti Baptizata est p.P. Augustinum Anna Maria filia legitima Joannis Wöber, Mariae uxoris ejus ex Nondorff. Patrinus fuit Jacobus Dunckhl, Catharina uxor ejus ex Blumau
- 176-1.Ehe Blumau an der Wild TRAUUNG 1/-
12.11.1693
12 Nov. 1693 Hl. P: Maximilianus Piringer Pfarrher copulirt Jacob geßler Vnd Maria ein Widtib. Beistandt georgius Schober ex Ödt.
- 178 Blumau an der Wild TAUFÉ 1/-
4.11.1688
Die 4 9br Baptizatus est P:R:P: Henricus Vrbanovsky Joannes legitimus filius Andreae Weber et eius uxoris Catharina ex Nondorff. Patrinus fuit Wolffgangus Eyssner cum Vxore sua Regina ex Luthreis.....
- 178-179 Blumau an der Wild TRAUUNG 2/-
22.11.1710
Nondorff a 22 9bris
Ist copuliert worden per R:D: Ignatium Joannes Wöber, deß Andrer Wöber Catharina uxoris beeder eheleiblicher Sohn von Nondorf, mit Maria des Jacob Mühlner seel. und Julianae Eheliche Tochter von der Sultzmühl. Testes Hans Raiffschneider von Messern, Vndt Leopold Schmidl von Pernegg.
- 180 *Die Taufe des Johann Richter in Windigsteig nicht gefunden!*
- 180/* 277
7-2
37
180
Geschwister von Johann Richter in Windigsteig
Bartholomäus * 17.08.1680
Maria Magdalena * 10.07.1691
Philipp * 01.04.1693
Johann Jakob * 20.06.1695

- | | | | |
|---------|--|---------|-------|
| 180-181 | Windigsteig
1.2.1718 | TRAUUNG | 1/100 |
| | Den 1 Feb: Ist Johann Richter ledigsstandt deß Christoph Richter v. Weichboltz seeliger Regina desßen Hauswirthin noch im Leben Eheleiblicher Sohn mit Magdalena Loydenfrostin ledig des Simon Leydnfrost von weichpoltz Maria dessen Haußwirthin beede noch im Leben Eheleiblichen Tochter allhier copulirt worden
Testes Jacobus Dänckhl v. Weichpoltz, Martin Altrichter | | |
| | <i>Wie oben schon erwähnt: All diese Abschriften von Windigsteig richten sich nach DIESER Trauung. Wenn sie stimmt, stimmen auch die anderen Eintragungen, wenn nicht, dann sind auch wahrscheinlich alle anderen falsch! Johann und Magdalena sind nicht so seltene Vornamen; es könnte leicht sein, daß es zwei von dieser Sorte gab. Es gab in Windigsteig übrigens einen zweiten Johann Richter; allerdings mit einer Barbara verheiratet zur annähernd gleichen Zeit, daher sicherlich ein zweiter, und keine eventuell zweite Eheschließung.</i> | | |
| 181 | Windigsteig
3.4.1698 | TAUFE | 1/154 |
| | Den 3 hujus Baptit: Magdalena filia Simonis Leidenfrost patrinus Maria matris Patrina Justina Peltzlin | | |
| | <i>Der Pfaff hat hier wahrscheinlich einen Rausch ghabt und etwas verdreht aufgeschrieben!</i> | | |
| 181/* | Schwester der Magdalena Leidenfrost in Windigsteig:
Susanna * 26.02.1701 | | |
| 356-357 | Blumau an der Wild
31.1.1679 | TRAUUNG | 1/- |
| | 31 Januar. copulati sunt in Blomaw Andreas Wöber Filius relictus Andreae Wöbers, et Catharina ejus uxoris ex Nondorff sponsa Catharina filia Simonis Schmutzers et Susannae ex Reichhartz.
Testes Ambrosius Erdl ex Rothweinstorff et Georgius Habersamb ex Nondorff. | | |
| 360-361 | Windigsteig
25.5.1687 | TRAUUNG | 1/34 |
| | Weispoltz den 25ten Maius copulatus é Christoph Richter cum sponsa Regina Jänckhin. Testes Georg Kainz, et geörg Altrichter. | | |
| 362-363 | Windigsteig
17.5.1695 | TRAUUNG | 1/51 |
| | Den 17 copulatus é Simon Loidenfrost cum sponsa sua Maria _____
Testes sponsi Jerg Kainz Mathias Altrichter
sponsae Simon Herner von Koinraz, Mathias Langsteiner | | |

PROBLEM "Johanna Eirisch" und Todesort von Joseph Gessler (Nr 22):

Dieser Joseph Gessler, * 23.3. 1788 in Rothweinsdorf, o-o 21.4. 1807 in Ebersdorf, hatte dann einen Sohn Joseph * 7.1. 1802 Artstetten Nr 32 (Tod nicht dort und nicht in Maria Taferl, scheinbar unauffindbar obwohl in Familien"bibel" als 19.7. 1803, Mitternacht angegeben) und zog dann nach Maria Taferl wo er eine Schenke betrieb; 3 Kinder wurden dort geboren:

Johanna	* 27.2. 1810 Maria Taferl Nr 11	+ 17.11.1892 Waidhofen/Ybbs)
Maria Anna	* 12.8. 1812 Maria Taferl Nr 7	+ 1. 1. 1816 Maria Taferl
Theresia	* 26.9. 1815 Maria Taferl Nr 7	+ 16.1. 1816 Maria Taferl

nach diesem Datum verschwindet jede Spur dieser Familie bis zur o-o von Johanna Gessler mit Josef Mühler 5.2.1837, Pöchlarn; nur die Mutter erscheint im Heiratskontrakt; also wieder eine Abreise an einen unbekanntem Ort, wo, anzunehmen, dann Joseph Gessler starb.

Der einzige "clou" fand sich im 1887 Testament meines Urgroß-Onkels, Pfarrer Johannes Mühler * 24.6. 1807 Münichreith/O + 2. 11. 1888 Gföhl (Bruder des Josef Mühler, Nr 10); 2 Legate, Nr 4 & Nr 5 (Nr 3 ging an meine Großmutter Leopoldine Bittermann) gingen an die folgenden Damen :

Nr 4 KAROLINE JÄGER, St.Georgen Lubereck, Nichte

Nr 5 Witwe JOHANNA EIRISCH, St.Pölten, "Nichte und Stieftochter meines Bruders Joseph Mühler".

Die Antwort auf meine diesbezügliche Anfrage an das Diözesanarchiv St.Pölten lege ich bei:

Da ich scheinbar eine etwas "lange Leitung" habe kam ich erst nach geraumer Zeit zur Einsicht daß es sich um 3 JOHANNAS handeln muß (besonders da eine 54 & 56 jährige Mutter problematisch wäre !)

- 1) meine Urgroßmutter Johanna Geßler, * 27.2. 1810 Maria Taferl, o-o 5. 2. 1837 Josef Mühler in Pöchlarn.
- 2) ihr voreheliches Kind, auch genannt Johanna Geßler, * ca 1834 in einem noch unentdeckten Ort zwischen M.Taferl und Pöchlarn, welche dann den k.k. Finanzwache-Oberaufseher Johann Eirisch heiratete - eventuell in Scheibbs ca 1854 - 1860, also von dann ab den Namen Johanna Eirisch führte.
- 3) das Paar hatte eine Tochter, auch Johanna getauft, also trägt denselben Namen wie Ihre Mutter, Johanna Eirisch, welche dann 1888 & 1890 selbst Kinder zeugte.

Die Ehe dieser Johanna Gessler mit Johann Eirisch, Finanzwache-Oberaufseher in Scheibbs sollte uns ihren Geburtsort angeben in dem man dann nach dem Tod von Joseph Gessler suchen könnte; freilich ob diese Ehe in Scheibbs stattfand ist leider ungewiß, aber da nicht im Wohnort der Braut, St.Pölten, eher wahrscheinlich - ebenso ungewiß ob diese Johanna Eirisch II in Scheibbs oder Amstetten geboren wurde und ob in dieser Eintragung etwas zusätzliches über die Mutter Johanna Gessler/Eirisch stehen würde ????

Die einzige andere Möglichkeit um zu erfahren wohin die Familie Gessler nach 1816 von Maria Taferl zog wären die Grundbücher (also Nr. 7 & 11) von Maria Taferl - falls noch von diesen Daten bestehend.

Abschließend:

Wenn möglich würde ich gerne wissen ob diese KAROLINE JÄGER, St.Georgen Lubereck, Nichte des Josef Mühlens dem Testament nach, eventuell auch in St.Georgen Lubereck geheirat hätte, welches uns wieder den Namen ihrer Eltern geben könnte (sollte Leopold Mühlner & Johanna Tremesberger sein).

P.S.: À propos Testamente; wie schwer wäre es das von einem Dechant ALOIS SCHMIDT + 1851 in Alt-Pölla, zu bekommen ???

GESSLER / GÖBLER & Co!

ORIGINALABSCHRIFTEN WALDVIERTEL

Stand: 1995-04-03

Geforscht wurde in den Pfarren Windigsteig sowie Blumau an der Wild. Matrikenbeginn in Blumau: 1675. Die Taufbücher damals schon nach Vornamen angelegt; d.h. alle Adam und Anna Maria unter „A“, alle Maria, Magdalena und Martin unter „M“ etc. Um eine bestimmte Taufe zu suchen, ist dies ein Vorteil, allerdings ein gewaltiger Nachteil bei der Suche nach Geschwistern und damit dem errechneten Trauungsjahr der Eltern. Der Pfarrer ein Ordenspatre aus Geras ein richtiger Ungustl, hatte leider nur 74 Minuten für mich Zeit. Daher konnte ich nicht mehr nach der Taufe der Maria Mühlner [179] suchen. Die Mühle im Pfarrbereich von Blumau, die Trauung der Eltern [358-359] wenn überhaupt in Blumau, dann vor 1675. Leider absolut nichts indiziert, und die Bücher nicht leicht zu lesen, da pausenlos eine andere Schrift. Die Trauungsmatriken zwischen 1696 und 1699 fehlen leider in Blumau; möglich, daß in diesen Bereich die Trauung zwischen [176-177] fällt.

Geßler gibt es um 1700 mindestens drei Familien, und 1680 heiratete ein Michael Keßler von Ödt, als Sohn des Georg und der Ursula; möglicherweise ein Bruder Ihres Jacob Geßler?

Die Matriken von Windigsteig beginnen 1673. Der Pfarrer ein Zwettler Padre, sehr nett, die Bücher in gutem Zustand, und bis auf TOM 1 auch die * und oo indiziert. Leider nur die Trauung zwischen [180-181] gefunden. Und die ist fraglich, weil ich die Taufen der Kinder nicht gefunden habe. Weinpolz (früher Weichpolds geschrieben) gehörte laut Pfarrer immer zu Windigsteig. Möglich auch, daß die Trauung des Jacob Gessler [176-177] in Windigsteig stattfand. Ich glaube mich an eine diesbezügliche Trauung erinnern zu können..... Aber eben leider vorher in Windigsteig, und dann erst in Blumau. Ich werde irgendwann in den nächsten Jahrzehnten nocheinmal einen Termin dort in Windigsteig mit Kirchberg zusammen ausmachen.

Mir leider total entgangen ist die Pfarre Kirchberg an der Wild, deren Matriken 1701 beginnen. Möglicherweise kann man dort die eine oder andere Lücke schließen.

Anmerken möchte ich noch eine Kuriosität (und glauben´s mir, das ist KEIN SCHMÄH!!!!): In Windigsteig gab es um 1720 herum mindestens zwei Familien VLADER!
am 16.12.1726 die Taufe einer Eva, als Tochter des Simon Vlader und der Maria in Weinpolz
1725 die Taufe einer Catharina, als Tochter des Nicolaus und der Catharina in Windigsteig

Ist das ein Hammer?

Nun zu den Abschriften:

44	Blumau an der Wild	TAUFE	3/-
	14.1.1757		
	Öedt Die 14 Jan: Baptizatus é p R.P. Gilbertum Prauneis Mathias filius legitimus Laurentii Göbler, et Mariae Annae, Levantibus Joann Habisam et Catharina uxore ex Nondorf.		

44/*	Bruder des Mathias Göbler in Blumau		
	Michael	* 06.10.1759	

Wie schon oben erwähnt, sind die Taufbücher nach Vornamen geschrieben worden. Es gibt sicherlich mehrere Geschwister, aber dann müßte man alle Buchstaben durchblättern... Ein Wahnsinn!

ABSCHRIFTEN BETREFFEND FAMILIE GESSLER

Stand: 1995-02-24

Geforscht wurde in folgenden Pfarren:

Dietmannsdorf
Neukirchen/Wild
Messern
(nur bei Gelegenheit: Döllersheim)

Rothweinsdorf (und um diese Nest geht es!) gehörte zu verschiedensten Pfarrbereichen; das macht diese Forschung etwas unangenehm!

An und für sich gehörte Rothweinsdorf fast immer zum Pfarrbereich Dietmannsdorf (welche erst 1784 eine eigene Pfarre wurde). Im ersten Taufbuch der Pfarre Dietmannsdorf steht folgendes geschrieben:

1760 von Neukirchen/Wild an St.Marein
1762 von St.Marein an Neukirchen/Wild
am 31.10.1778 wieder an St.Marein

Was nicht ganz stimmen kann; denn in den Matriken der Pfarre Messern fand ich bei Taufen zahlreiche Hinweise auf Rothweinsdorf. Möglicherweise war Rothweinsdorf also nicht immer an Dietmansdorf gebunden; obwohl auch Schuster und Mansfeld (beides topographische Lexica) eben das bestätigen. Bei Schuster habe ich jedoch schon einigemal kleine Fehler entdeckt. Dies muß ein weiterer sein!

Im ersten Taufbuch von Dietmansdorf sind vorne zwei Blätter eingelegt, auf denen als Titel angegeben wurde: „Taufen von Dietmannsdorf in den Matriken von St.Marein und Neukirchen“ und das gleiche noch einmal für Rothweinsdorf. Diese Listen sind sicherlich schon vor ca. 200 Jahren angelegt worden, denn sie ähneln der Schrift dieser Zeit sehr. Allerdings können sie bei weitem nicht lückenlos sein; wie die Matriken von Neukirchen belegt haben!

Wie Sie ja nachher sehen, sind einige Daten nicht in den oben erwähnten drei Pfarren aufzutreiben gewesen. In den folgenden Pfarren sind sicherlich weitere Daten zu finden:

Altpölla (tjatja! Davon bin ich überzeugt! Gute Indices vorhanden)
St.Marein (leider nichts indiziert und die Bücherln ein Wahnsinn! Auch der Pfaff!)
Strögen (die Bücher ebenfalls nicht indiziert, aber gut lesbar; liegen in Altenburg)
Altenburg selbst (kenne die Matriken noch nicht)
Blumau an der Wild (kenne ich ebenfalls nicht; der Pfaff jedoch scheint etwas schwierig zu sein)
Röhrenbach (der Pfarrer nicht zwieder; allerdings der Pfarrbereich sehr klein). Ich weiß nicht, ob ich dort etwas finden werde.

Ich muß dort sowieso noch überall hin, weil - wie ich ja schon erwähnte -, auch Mrs. Shepard (übrigens: SICHERLICH keine Erbtante! Sie hat zwei Kinder und meine Menge Verwandte hier noch in Österreich; auch Cousin's und Cousinen habe ich kennengelernt) dort Vorfahren hat.

Die Gegend dort ist hochinteressant; Messern DAS Schloß im Waldviertel schlecht hin; hier soll zum ersten Mal die rot-weiß-rote Flagge Österreichs entstanden sein. Das Schloß selbst stand vor einigen Jahren um läppische 9 Mille zum Verkauf. Wenn ich diese nur hätte.....

Auch die Ruine Grub hochinteressant; wird soeben notdürftigst hergerichtet.

Strögen liegt majestätisch neben der Straße und besteht lediglich aus der Kirche und einem Hof.

St.Marein etwas größer, der Pfaff wie aus Don Camillo und - obwohl nicht zwieder - mir nicht geheuer. Kirche liegt hoch und überstrahlt - wie es so sein sollte - die ganze Gegend.

Altpölla Ihnen ja bekannt. Ich GARANTIERE Ihnen, daß ich das nächste mal dort mich nach allem von Müller interessieren werde!

Ich hoffe, daß ich im März in dieser Gegend weiter forschen werde; denn das Archiv in SanPolid hat erst wieder Mitte April offen.

So: Nun zu Ihrer Familie von da oben. Die aufgefundene Verkündigung zwischen Gessler und Gundacker bestätigt noch zusätzlich die Richtigkeit dieser Herkunft. Sogesehen war das Herrschaftsprotokoll sehr zielführend. Ich habe mit einmal die Gegend UM St.Bernhard angesehen und durch Zufall Rothweinsdorf gefunden. Als ich mir dann nocheinmal die Kopie hernahm, konnte ich Rothweinsdorf erkennen (bis auf das „o“ statt dem „u“). Können Sie sich noch an meine philosophischen Betrachtungen betreffend dieses Wortes erinnern? Als ich zaghaft zu bedenken gab, daß das „hers“ möglicherweise auch ein „wens“ sein könnte?

Um EINE Frage in Ihrem Fax vom 21.2.1995 zu beantworten: nach dem Ort des Ablebens von Josef Gessler [22]: ICH WEIß ES NICHT! Mit Sicherheit nicht in seinem Heimatsort; denn diese Sterbematriken habe ich durchgesehen.

Erstaunlich ist, daß Leopold, der Bruder von [22], den Hof übernimmt. Daher muß Josef [22] ein lebenslustiger Mensch gewesen sein, wenn er freiwillig als ältester Sohn den Hof aufgibt. Oder er hatte mit seiner Gundackerin wirklich das finanzielle Glück gezogen; möglich wäre das schon aufgrund der Geldsummen, die in diesem Heiratsprotokoll genannt wurden. Möglicherweise war jedoch diese Heirat auch eine Frage von Stunden; da das Protokoll erst NACH der Heirat niedergeschrieben wurde. Irgendetwas MUSS vorgefallen sein. WAS ?

Leopold heiratet also eine Katharina Eisner von Elends und bekommt auch drei Kinder:

Ignaz	* 28.07.1820	er erbt den Hof und zeugt dort wieder Kinder! heiratet am 13.8.1844 in St. Marein
Christina	* 24.12.1822	+ 24.12.1822 (Gehirnhautentzündung. Am gleichen Tag der Geburt?????) Aber steht so dort!
Theresia	* 19.09.1821	

Die Frau des Leopold stirbt am 25.3.1824:

1824 den 25tn Merz

Rothweinsdorf 12

Katharina Geßler, Eheweib des Leopoldt Heßler

an Gebärmutter Entzündung.

Am Tag vorher (aber in der Matrik erst NACHHER eingetragen!) stirbt ein Kind:

1824 den 24 Merz

ein toter Knabe

in der Geburth an Schlag

Hochinteressant sind die Sterbematrizen von Dietmannsdorf; woran die Leute dort überall gestorben sind, ist faszinierend. Das muß eine sehr ungesunde Gegend gewesen sein. Man sollte das direkt mit heute vergleichen, denn so viele Schlaganfälle und Entzündungen sind mir noch NIE irgendwo aufgefallen! Auch die Wassersucht schlug OFT zu! Siehe Schwester von [22]!

Die Familie Gessler also von Rothweinsdorf 12, die Familie Richter zu dieser Zeit auf Hof 20. Ab ca. 1790 sind auf Hof 20 jedoch kurze Zeit andere Familien am Hof, darunter auch die Familie Gschmeidler, die sich längere Zeit behaupten konnte. Gessler/Geßler etc. gibt es heute in Rothweinsdorf keine mehr! Eine Frau Richter Marie wohnt heute noch in Rothweinsdorf 28. Ob sie mit Ihnen verwandt ist, woß i net!

22	Dietmannsdorf 23.3.1788 Den 23 Merz ao 788 Rothweinsdorf 12 * Josephus V Mathias Geßler mitnachbar M Katharina geborene Richter in von Rothweinsdorf P Johannes Koller mitnachbar, Theresia ux. von Niernfritz natus 7ma mane ejusdem	TAUFE	1/43
----	---	-------	------

22/*	Geschwister von Josef Geßler in Dietmannsdorf: Leopold Maria Anna Catharina	* 13.11.1789 * 12.03.1791 * 13.12.1796	+ 19.01.1812
------	--	--	--------------

Hochinteressant ist der Abstand zwischen Maria Anna und Catharina; aber weder Taufen noch Todesfälle wurden in diesem Zeitraum in Dietmannsdorf gefunden. Möglicherweise wurden sie in einer anderen Pfarre getauft (nicht Messern bzw. Neukirchen/Wild!), denn Catharina wurde, so steht es in Dietmannsdorf, um 1/2 8 Uhr abends vom Pfarrer von Nondorf getauft.

Die Sterbeeintragung von Maria Anna sei hier erwähnt:

1/13 19.1.1812 Maria Anna Geßlerin ledigen Standes geborne des Mathias Geßler, Bauer und der Katharina 21 Jahre ledig Bauchwassersucht Dieß Mädchen brachte die Wassersucht aus dem Mutterleibe mit zur Welt, indem sich ihre Mutter zur Zeit der Schwangerschaft an der Wassersuchtigen Großmutter versehen hatte. Das Mädchen maß nach dem Tode drei Ellen in der Dicke, und sind von ihr 9 Wassereimer voll Wasser abgezapft worden.	TOD	1/13
--	-----	------

- 22-23 Dietmannsdorf Verkündigung 1/12
 21.4.1807
 1807 deb 21sten April
 Josef Geßler
 Rothweinsdorf 12
 19 Jahre ledig
 Theresia Gundackerin
 Ebersdorf bei Maria Taferl
 kein Alter angegeben
 Die Entlassung ist under der Rubrick Rothweinsdorf zu finden lit D/1807
- Hier also wieder eine von Ihnen so heiß geliebte Anmerkung, die ich jedoch auch nicht entschlüsseln konnte, weil unter dieser Bezeichnung absolut nichts zu finden war und ist. Möglicherweise gab es damals schon ein eigenes Rapular, wo diese Fälle festgehalten wurden.*
- 44 Dietmannsdorf TOD 1/19
 4.6.1829
 1829 den 4 Juny
 Rothweinsdorf 12
 Mathias Geßler Ausnehmer in Rothweinsdorf
 77 Jahre an Schleimschlag
 ist den 16 Juny 829 in hiesigem Gottesacker beerdiget worden.
- Das Sterbedatum läßt auf ein Geburtsdatum von 1752 schließen, sein Heiratsalter auf 1760. 8 Jahre Differenz sind viel, aber immer noch im Bereich des Möglichen. Man sieht hier wiederum die Ungenauigkeit solcher Altersangaben!*
- 44-45 Dietmannsdorf TRAUUNG 1/17
 11.7.1787
 Den 11ten Julius ao 1787
 Mathias Geßler des Lorenz Gesler noch im Leben und Anna Maria sel:
 ehelich erzeugter Sohn.
 von Rothweinsdorf 12
 27 Jahre ledig
 Katharina Richterin des Georg Richter, und Mariae Annae Tochter
 von Rothweinsdorf 20
 27 Jahre ledig
 Testes von Brautigam Seiten georg Fenz Mitnachbar von Nondorf
 von Braut seiten Mathias Richter Mitnachbar von Nondorf
- 45 Messern TAUFE 2/188
 16.10.1760
 Die 16 Bapt est: Catharina fil:leg: Georg Richter ux: Maria Anna
 Levant. Mathias Winterer ux: Maria Anna beede v: Rothweinstorff

45/* Geschwister von Katharina Richter in Messern
 Anna Maria * 16.02.1762 des Georg/Maria Anna
 Anna Maria * 15.05.1764 des Johann Georg/Maria

Auch die Vornamen wurden nicht immer exakt angegeben; wie man hier sieht!

45/* *Jaja: worüber man nicht zufällig fliegt, wenn man die Bücherln durch blattelt. Denn - und das müssen Sie betrachten - zu diesem Zeitpunkt wußte ich ja den Familiennamen der Mutter noch nicht, und konnte daher das im Index unter Payl, noch dazu in einer anderen Pfarre, angegebenen Kindes nicht finden!*

Neukirchen/Wild TAUFGE -/183
 25.9.1755
 Anna Maria illegitim des Johann Georg Geßler und der
 Anna Maria Pail ex Dietmansdorf.

Mit dem Namen Anna Maria hatten die beiden wohl kein Glück. Ich muß gestehen, daß ich auch nicht nach dem Tod dieses Kindes gesucht habe, nicht nur, weil ich zu diesem Zeitpunkt noch gar nicht wußte, ob dies überhaupt ein Geschwisterl der beiden ist (hätte ja auch sein können, daß es zwei Johann Georg Richter mit einer MA hier gegeben hat), sondern auch, weil die Sterbematriken von Neukirchen/Wild VOR 1784 nicht indiziert sind!

45 Dietmansdorf TOD 1/19
 27.3.1831
 1831 den 27 März
 Rothweinsdorf 12
 Katharina Geßler Inwohnerin zu Rothweinsdorf
 69 Jahre
 an Nerven= und Schleimschlag
 Ist den 29 März 1831 in heißigen(!) Gottesaker beerdiget worden
 Ist geh (=jeh!, plötzlich) gestorben

88 Dietmansdorf TOD 1/6
 14.10.1787
 797 den 14 8bris
 Rothweinsdorf 12
 Lorenz Geßler
 74 Jahre
 Blutbrechen
 Ist zu Dietmansdorf den 16ten 8bris 797 begraben worden
 Provisus ist den 15 8bris 797 von dem Hl. Georg Billich Chyrurgen zu
 Brunn beschauet worden.

Stirbt nur 3 Monate nach der Trauung seines Sohnes! Möglicherweise war er schon länger krank; und mußte aus diesem Grund sein Sohn so schnell heiraten? Das wäre eine Möglichkeit!

89	Messern 20.11.1779 20. Rothweinstorf 12 Anna Maria Geßlerin Laurentii Geßler vicini ibidem uxor. Omnibus provisa a me Wildberg 58 Jahre	TOD	3/22
90	Dietmannsdorf 14.10.1786 Den 14ten 8ctober 786 Rothweinsdorf 20 Georg Richter Mitnachbar 55 Jahre Starb an der Wundwassersucht begraben den 16ten October zu Dietmannsdorf Mit allen heiligen Sakramenten versehen	TOD	1/1
91	Neukirchen/Wild 8.4.1729 Die 8 Maria Anna, Adami Payll et Elisabethae uxoris filia legit. Patr: Jacobus Glomser et Magdalena uxor omnes ex Dietmansdorf.	TAUFE	-/10
91/*	Schwester der Maria Anna Payll in Neukirchen/Wild Rosina * 07.10.1732		
91	Dietmannsdorf 26.11.1790 Den 26ten November 790 Rothweinsdorf 20 Maria Anna Richterin 59 Jahre an der Wassersucht begraben geschah den 28ten Ejusd: alhier Ist mit allen heiligen Sakramenten versehen worden.	TOD	1/2
182	Neukirchen/Wild 4.7.1698 Die 4ta Joannes Adamus Philippi Pall et ux: ejus Elisabethae filius legitimus Patrini Thomas umvogel ux: Sophiae quoru Loco Levavit filia Maria ex Reicharts.	TAUFE	-/299

182/*	Geschwister von Adam Pall/Payl in Neukirchen/Wild	
	Sophia	* 17.10.1695
	Mathias	* 21.02.1702
	Rosina	* 19.05.1703
	Johann	* 01.05.1705 post mortuum
	Paul	* 01.05.1705 post mortuum
	Johann	* 18.08.1706
	Eva	* 29.05.1709

182-183	Neukirchen/Wild	TRAUUNG	-/158
	19.11.1726		
	Eodem Adami beyl Philippi Bayl, et Elisabethae conjug filius ex Dietmanßdorff copulatus est in Neukirchen a Rdo Dno Joanne Christiano Lange Vicario ibidem cum Elisabethae Ferdinandi Fux von der bruckmüll an grossen Kamp et Catharina conjug. filia Testes ex oarte sponsi Andreas Sagl ex Rotweinßdorff et Thomas gschmeitler ex Dietmanßdorff. Ex parte Sponsae Sebald Spizer ex Azelßdorff, et Mathias Dorn ex Dietmanßdorff.		

Am Ende ist noch anzumerken, daß die Richter VOR 1700 in Neukirchen/Wild nicht vorkommen, die Gessler hingegen schon:

Gessler Anna Katharina oo 14.3.1713 als Tochter des Veit/Maria Anna aus St.Bernhard
 Gessler Gertrude oo 19.5.1658 als Tochter des Christoph/Maria aus St.Bernhard
 Gessler Walburga oo 23.1.1667 aus St.Bernhard

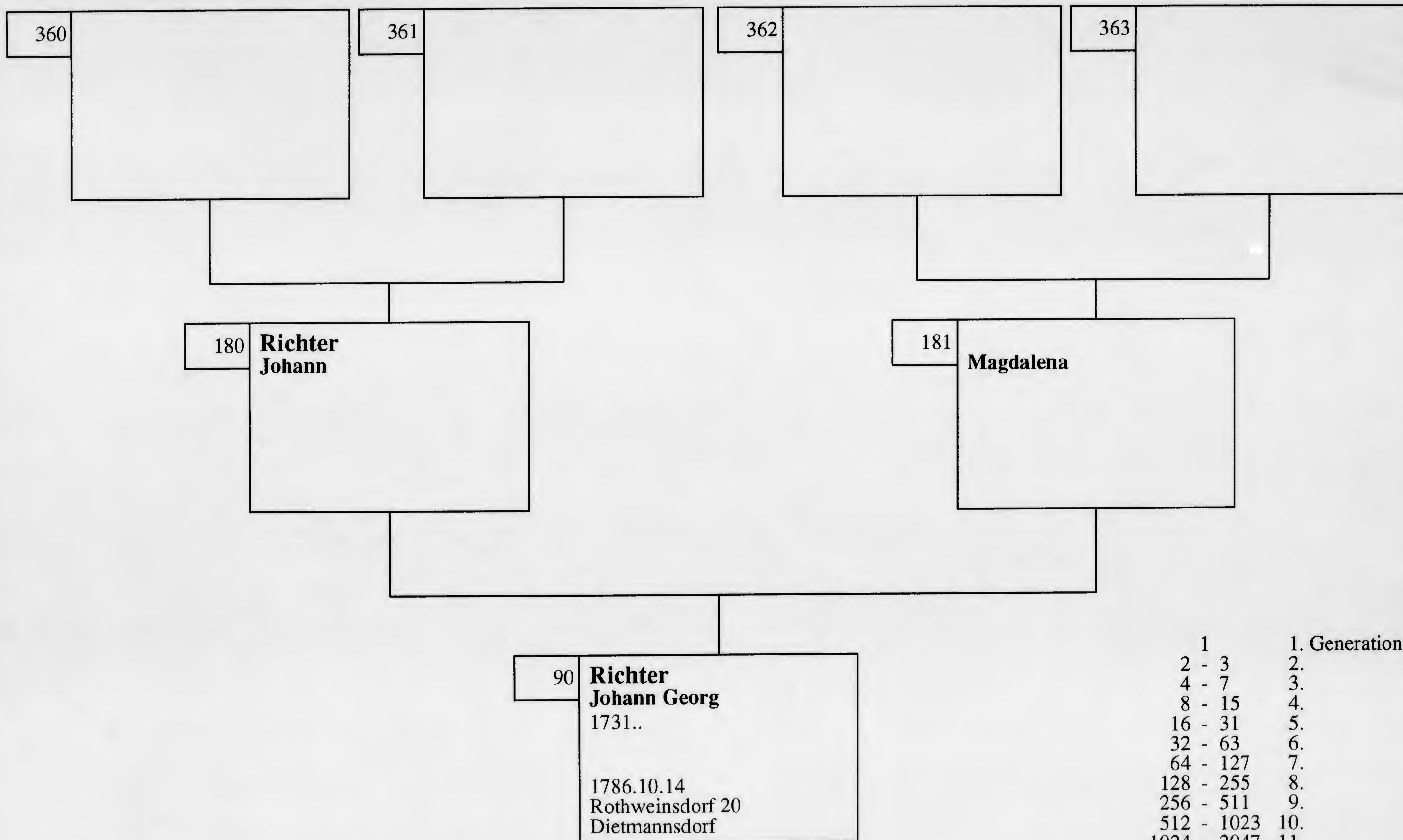

1	1. Generation
2 - 3	2.
4 - 7	3.
8 - 15	4.
16 - 31	5.
32 - 63	6.
64 - 127	7.
128 - 255	8.
256 - 511	9.
512 - 1023	10.
1024 - 2047	11.
2048 - 4095	12.

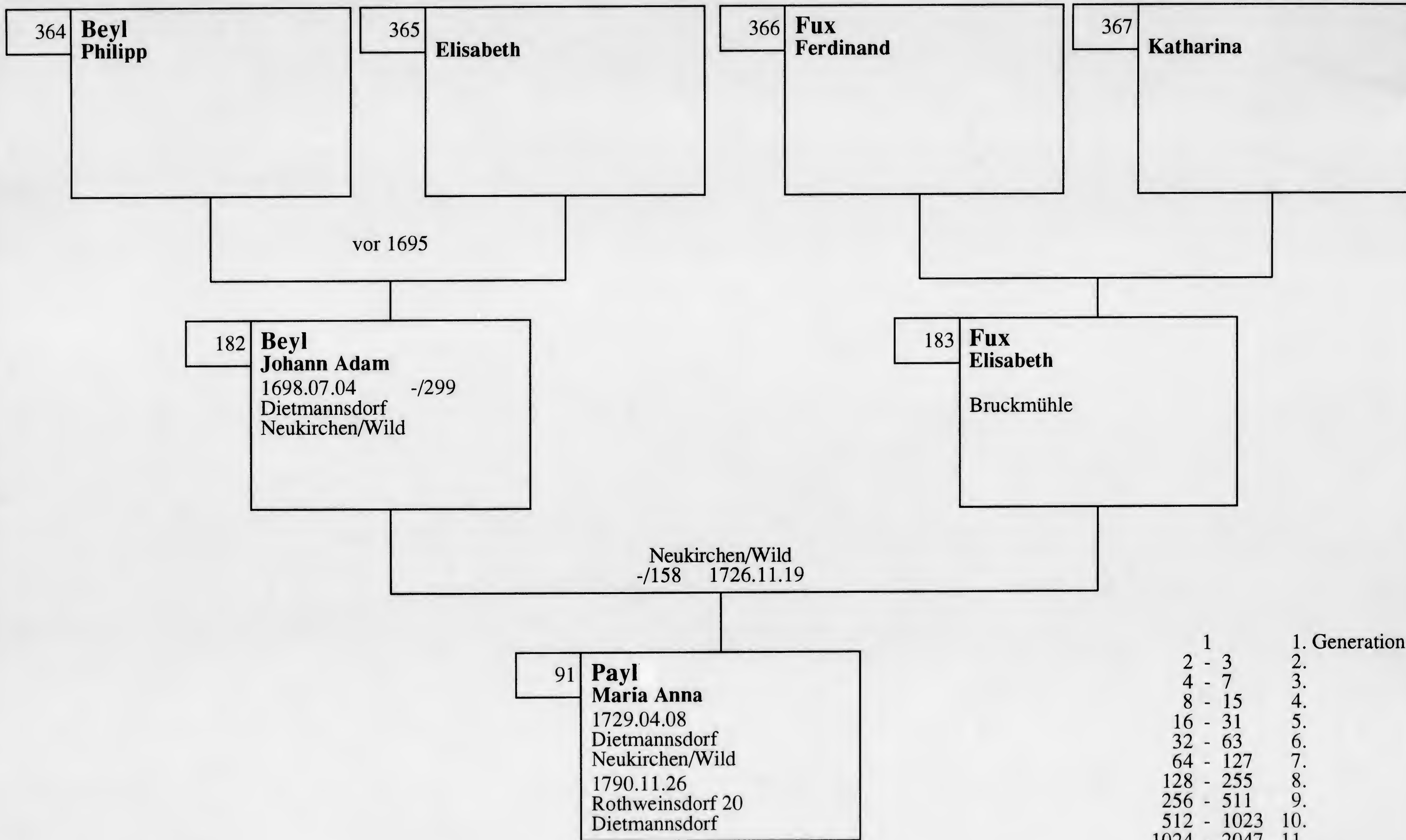

1	1. Generation
2 - 3	2.
4 - 7	3.
8 - 15	4.
16 - 31	5.
32 - 63	6.
64 - 127	7.
128 - 255	8.
256 - 511	9.
512 - 1023	10.
1024 - 2047	11.
2048 - 4095	12.

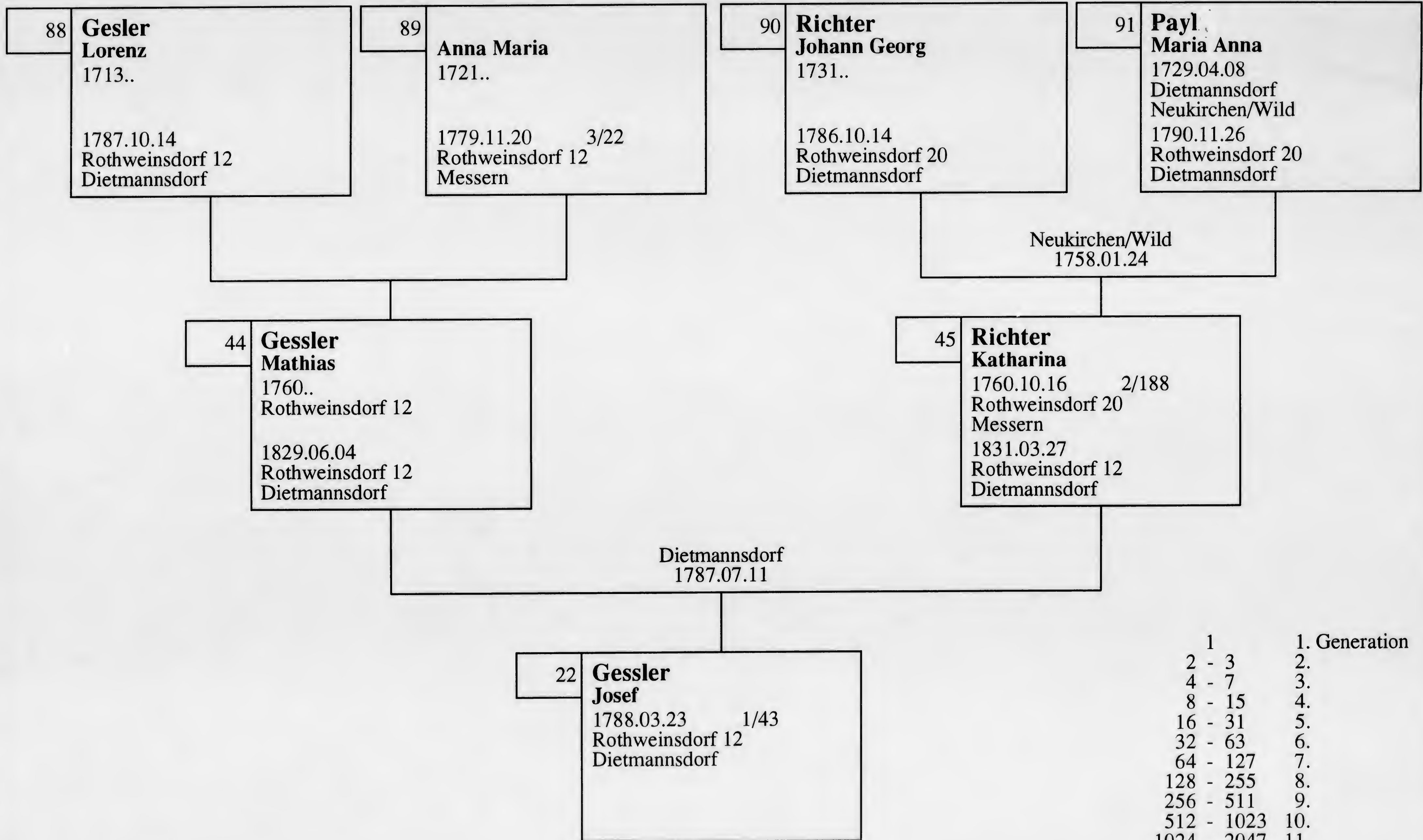

1	1. Generation
2 - 3	2.
4 - 7	3.
8 - 15	4.
16 - 31	5.
32 - 63	6.
64 - 127	7.
128 - 255	8.
256 - 511	9.
512 - 1023	10.
1024 - 2047	11.
2048 - 4095	12.

Mathias GESSLER
* +
Katherina, née RICHTER
* +

Joann Georg GUNDAKER
* +
Maria Anna, née ROHSÄCKER
* +

= 23.11.1762
Ebersdorf

Joseph GESSLER (GÖSSLER)
* circa 1788
+

= Ebersdorf 21.4.1807

Theresia GUNDAKER
* 6. 4. 1780 Losau
+ 5.10. 1851 Pöchlarn

k.k. Infanterie Regiment Erzherz.
Rudolph, Reserve Bataillon Comp.No 14
Gemeiner , Gastwirt No 7



Joseph Artstetten No32.
* 7.1. 1808
+ 19.7. 1808 Mitternacht



Johanna = Josef Mühler 5.2.1837, Pöchlarn
* 27. 2. 1810 Maria Taferl No 11
+ 17.11. 1892 Waidhofen/Ybbs



Maria Anna
* 12.8. 1812 Maria Taferl No 7
+ 1.1. 1816



Theresia
* 26.9. 1815 Maria Taferl No 7
+ 16.1. 1816 14 Monate

[Empty box]

[Empty box]

[Empty box]

[Empty box]

LAUT KRISTOFFEL
BRIEF 7.5.1896
IN MILITÄRMATRIK
* 26.9.1818
THERESIA (SCHREIBFEHLER
GÄSSLER KAUFTE
HAUS MARIA TAFERL
NO 11 10.9.1808
& VERKAUFTE
5.4.1810

J.S. GESSLER

KEINE + EINTRAGUNG IN MILITÄRMATRIKEN 1809-1871

SECOND INTENTIONAL EXPOSURE

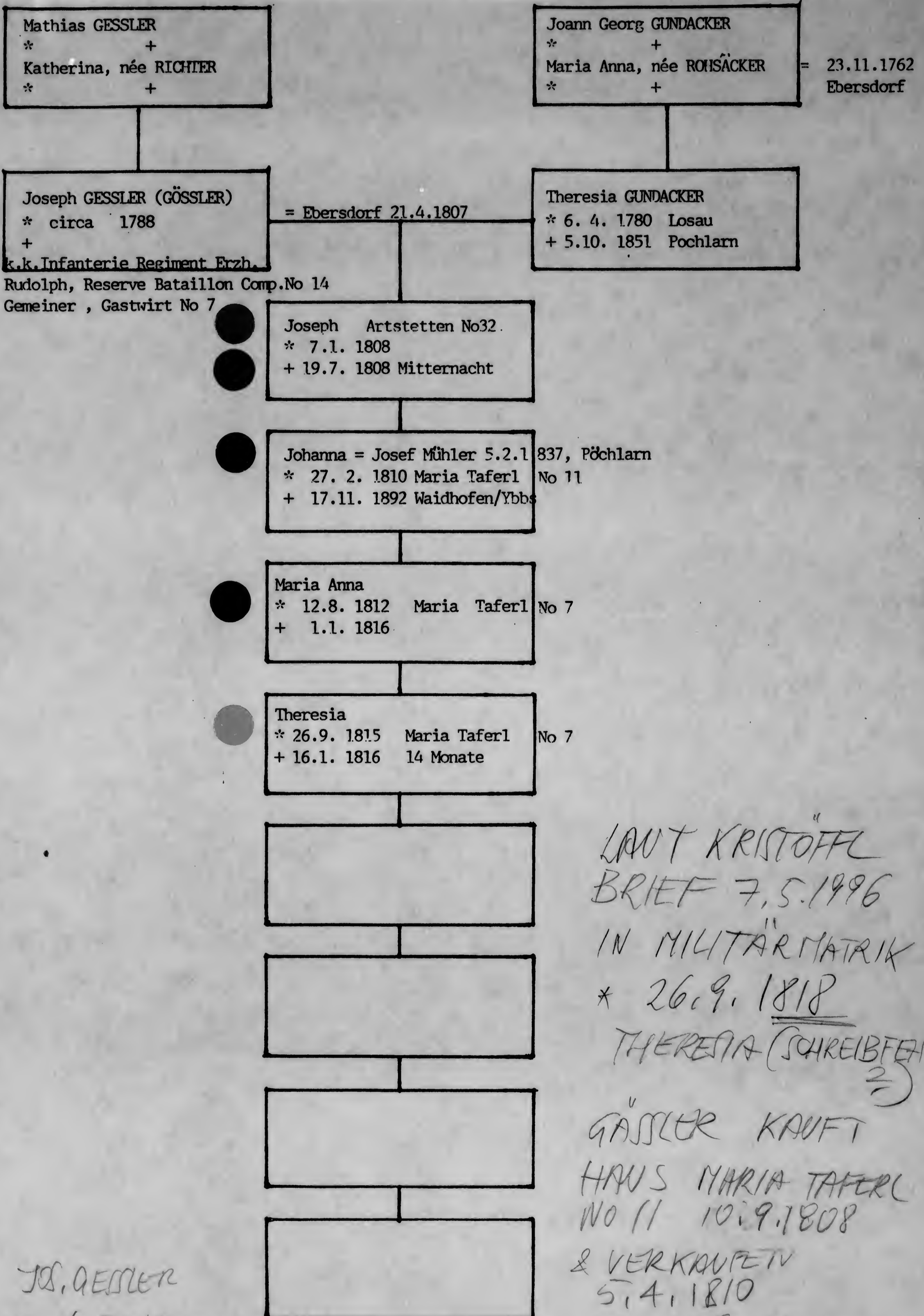

LAUT KRISTÖFFL
BRIEF 7.5.1996
IN MILITÄRMATRIK
* 26.9. 1818
THERESIA (SCHREIBFEHLER
GÄSSLER KAUFTE
HAUS MARIA TAFERL
NO 11 10.9.1808
& VERKAUFTE
5.4.1810

JOS. GESSLER
KEINE + EINTRAGUNG IN MILITÄRMATRIKEN 1809-1871

Geheißbuch

Worinnen überaus krafftige
Witzliche und fromme
Morgens und abends. Bericht
und Sonntags. wie auch zu
der Allerhöchsten Dienftbarkeit
zu dem hochwürdigsten Altar Sacra-
ment. zu dem heiligen Leiden und
Sterben Jesu Christi. und der
Mutter Gottes. und denen heyl.
für Lebendige und Abgestorbene.
wie auch die außserlesene alle
gebetter darinnen begriffen
sind.

Am
1748

ABSCHRIFTEN BETREFFEND FAMILIE GESSLER

Stand: 1995-02-24

Geforscht wurde in folgenden Pfarren:

Dietmannsdorf
Neukirchen/Wild
Messern
(nur bei Gelegenheit: Döllersheim)

Rothweinsdorf (und um diese Nest geht es!) gehörte zu verschiedensten Pfarrbereichen; das macht diese Forschung etwas unangenehm!

An und für sich gehörte Rothweinsdorf fast immer zum Pfarrbereich Dietmannsdorf (welche erst 1784 eine eigene Pfarre wurde). Im ersten Taufbuch der Pfarre Dietmannsdorf steht folgendes geschrieben:

1760 von Neukirchen/Wild an St.Marein
1762 von St.Marein an Neukirchen/Wild
am 31.10.1778 wieder an St.Marein

Was nicht ganz stimmen kann; denn in den Matriken der Pfarre Messern fand ich bei Taufen zahlreiche Hinweise auf Rothweinsdorf. Möglicherweise war Rothweinsdorf also nicht immer an Dietmannsdorf gebunden; obwohl auch Schuster und Mansfeld (beides topographische Lexica) eben das bestätigen. Bei Schuster habe ich jedoch schon einigemal kleine Fehler entdeckt. Dies muß ein weiterer sein!

Im ersten Taufbuch von Dietmannsdorf sind vorne zwei Blätter eingelegt, auf denen als Titel angegeben wurde: „Taufen von Dietmannsdorf in den Matriken von St.Marein und Neukirchen“ und das gleiche noch einmal für Rothweinsdorf. Diese Listen sind sicherlich schon vor ca. 200 Jahren angelegt worden, denn sie ähneln der Schrift dieser Zeit sehr. Allerdings können sie bei weitem nicht lückenlos sein; wie die Matriken von Neukirchen belegt haben!

Wie Sie ja nachher sehen, sind einige Daten nicht in den oben erwähnten drei Pfarren aufzutreiben gewesen. In den folgenden Pfarren sind sicherlich weitere Daten zu finden:

Altpölla (tjatja! Davon bin ich überzeugt! Gute Indices vorhanden)
St.Marein (leider nichts indiziert und die Bücherln ein Wahnsinn! Auch der Pfaff!)
Strögen (die Bücher ebenfalls nicht indiziert, aber gut lesbar; liegen in Altenburg)
Altenburg selbst (kenne die Matriken noch nicht)
Blumau an der Wild (kenne ich ebenfalls nicht; der Pfaff jedoch scheint etwas schwierig zu sein)
Röhrenbach (der Pfarrer nicht zwieder; allerdings der Pfarrbereich sehr klein). Ich weiß nicht, ob ich dort etwas finden werde.

Ich muß dort sowieso noch überall hin, weil - wie ich ja schon erwähnte -, auch Mrs. Shepard (übrigens: SICHERLICH keine Erbtante! Sie hat zwei Kinder und meine Menge Verwandte hier noch in Österreich; auch Cousin's und Cousinen habe ich kennengelernt) dort Vorfahren hat.

Die Gegend dort ist hochinteressant; Messern DAS Schloß im Waldviertel schlecht hin; hier soll zum ersten Mal die rot-weiß-rote Flagge Österreichs entstanden sein. Das Schloß selbst stand vor einigen Jahren um läppische 9 Mille zum Verkauf. Wenn ich diese nur hätte.....

Auch die Ruine Grub hochinteressant; wird soeben notdürftigst hergerichtet.

Strögen liegt majestätisch neben der Straße und besteht lediglich aus der Kirche und einem Hof.

St.Marein etwas größer, der Pfaff wie aus Don Camillo und - obwohl nicht zwieder - mir nicht geheuer. Kirche liegt hoch und überstrahlt - wie es so sein sollte - die ganze Gegend.

Altpölla Ihnen ja bekannt. Ich GARANTIERE Ihnen, daß ich das nächste mal dort mich nach allem von Müller interessieren werde!

Ich hoffe, daß ich im März in dieser Gegend weiter forschen werde; denn das Archiv in SanPolid hat erst wieder Mitte April offen.

So: Nun zu Ihrer Familie von da oben. Die aufgefundene Verkündigung zwischen Gessler und Gundacker bestätigt noch zusätzlich die Richtigkeit dieser Herkunft. Sogesehen war das Herrschaftsprotokoll sehr zielführend. Ich habe mit einmal die Gegend UM St.Bernhard angesehen und durch Zufall Rothweinsdorf gefunden. Als ich mir dann nocheinmal die Kopie hernahm, konnte ich Rothweinsdorf erkennen (bis auf das „o“ statt dem „u“). Können Sie sich noch an meine philosophischen Betrachtungen betreffend dieses Wortes erinnern? Als ich zaghaft zu bedenken gab, daß das „hers“ möglicherweise auch ein „wens“ sein könnte?

Um EINE Frage in Ihrem Fax vom 21.2.1995 zu beantworten: nach dem Ort des Ablebens von Josef Gessler [22]: ICH WEIß ES NICHT! Mit Sicherheit nicht in seinem Heimatsort; denn diese Sterbematriken habe ich durchgesehen.

Erstaunlich ist, daß Leopold, der Bruder von [22], den Hof übernimmt. Daher muß Josef [22] ein lebenslustiger Mensch gewesen sein, wenn er freiwillig als ältester Sohn den Hof aufgibt. Oder er hatte mit seiner Gundackerin wirklich das finanzielle Glück gezogen; möglich wäre das schon aufgrund der Geldsummen, die in diesem Heiratsprotokoll genannt wurden. Möglicherweise war jedoch diese Heirat auch eine Frage von Stunden; da das Protokoll erst NACH der Heirat niedergeschrieben wurde. Irgendetwas MUSS vorgefallen sein. WAS ?

Leopold heiratet also eine Katharina Eisner von Elends und bekommt auch drei Kinder:

Ignaz	* 28.07.1820	er erbt den Hof und zeugt dort wieder Kinder! heiratet am 13.8.1844 in St. Marein
Christina	* 24.12.1822	+ 24.12.1822 (Gehirnhautentzündung. Am gleichen Tag der Geburt?????) Aber steht so dort!
Theresia	* 19.09.1821	

Die Frau des Leopold stirbt am 25.3.1824:

1824 den 25tn Merz

Rothweinsdorf 12

Katharina Geßler, Eheweib des Leopoldt Heßler

an Gebärmutter Entzündung.

Am Tag vorher (aber in der Matrik erst NACHHER eingetragen!) stirbt ein Kind:

1824 den 24 Merz

ein toter Knabe

in der Geburth an Schlag

Hochinteressant sind die Sterbematriken von Dietmannsdorf; woran die Leute dort überall gestorben sind, ist faszinierend. Das muß eine sehr ungesunde Gegend gewesen sein. Man sollte das direkt mit heute vergleichen, denn soviele Schlaganfälle und Entzündungen sind mir noch NIE irgendwo aufgefallen! Auch die Wassersucht schlug OFT zu! Siehe Schwester von [22]!

Die Familie Gessler also von Rothweinsdorf 12, die Familie Richter zu dieser Zeit auf Hof 20. Ab ca. 1790 sind auf Hof 20 jedoch kurze Zeit andere Familien am Hof, darunter auch die Familie Gschmeidler, die sich längere Zeit behaupten konnte. Gessler/Geßler etc. gibt es heute in Rothweinsdorf keine mehr! Eine Frau Richter Marie wohnt heute noch in Rothweinsdorf 28. Ob sie mit Ihnen verwandt ist, woß i net!

22	Dietmannsdorf 23.3.1788 Den 23 Merz ao 788 Rothweinsdorf 12 * Josephus V Mathias Geßler mitnachbar M Katharina gebohrene Richter in von Rothweinsdorf P Johannes Koller mitnachbar, Theresia ux. von Niernfritz natus 7ma mane ejusdem	TAUFE	1/43
----	--	-------	------

22/*	Geschwister von Josef Geßler in Dietmannsdorf: Leopold Maria Anna Catharina	* 13.11.1789 * 12.03.1791 * 13.12.1796	+ 19.01.1812
------	--	--	--------------

Hochinteressant ist der Abstand zwischen Maria Anna und Catharina; aber weder Taufen noch Todesfälle wurden in diesem Zeitraum in Dietmannsdorf gefunden. Möglicherweise wurden sie in einer anderen Pfarre getauft (nicht Messern bzw. Neukirchen/Wild!), denn Catharina wurde, so steht es in Dietmannsdorf, um 1/2 8 Uhr abends vom Pfarrer von Nondorf getauft.

Die Sterbeeintragung von Maria Anna sei hier erwähnt:

1/13 19.1.1812	TOD	1/13
-------------------	-----	------

Maria Anna Geßlerin ledigen Standes geborne des Mathias Geßler, Bauer und der Katharina
21 Jahre ledig
Bauchwassersucht
Dieß Mädchen brachte die Wassersucht aus dem Mutterleibe mit zur Welt, indem sich ihre Mutter zur Zeit der Schwangerschaft an der Wassersuchtigen Großmutter versehen hatte. Das Mädchen maß nach dem Tode drei Ellen in der Dicke, und sind von ihr 9 Wassereimer voll Wasser abgezapft worden.

- 22-23 Dietmannsdorf Verkündigung 1/12
 21.4.1807
 1807 deb 21sten April
 Josef Geßler
 Rothweinsdorf 12
 19 Jahre ledig
 Theresia Gundackerin
 Ebersdorf bei Maria Taferl
 kein Alter angegeben
 Die Entlassung ist under der Rubrick Rothweinsdorf zu finden lit D/1807
- Hier also wieder eine von Ihnen so heiß geliebte Anmerkung, die ich jedoch auch nicht entschlüsseln konnte, weil unter dieser Bezeichnung absolut nichts zu finden war und ist. Möglicherweise gab es damals schon ein eigenes Rapular, wo diese Fälle festgehalten wurden.*
- 44 Dietmannsdorf TOD 1/19
 4.6.1829
 1829 den 4 Juny
 Rothweinsdorf 12
 Mathias Geßler Ausnehmer in Rothweinsdorf
 77 Jahre an Schleimschlag
 ist den 16 Juny 829 in hiesigem Gottesacker beerdiget worden.
- Das Sterbedatum läßt auf ein Geburtsdatum von 1752 schließen, sein Heiratsalter auf 1760. 8 Jahre Differenz sind viel, aber immer noch im Bereich des Möglichen. Man sieht hier wiederum die Ungenauigkeit solcher Altersangaben!*
- 44-45 Dietmannsdorf TRAUUNG 1/17
 11.7.1787
 Den 11ten Julius ao 1787
 Mathias Geßler des Lorenz Gesler noch im Leben und Anna Maria sel:
 ehelich erzeugter Sohn.
 von Rothweinsdorf 12
 27 Jahre ledig
 Katharina Richterin des Georg Richter, und Mariae Annae Tochter
 von Rothweinsdorf 20
 27 Jahre ledig
 Testes von Brautigam Seiten georg Fenz Mitnachbar von Nondorf
 von Braut seiten Mathias Richter Mitnachbar von Nondorf
- 45 Messern TAUFGE 2/188
 16.10.1760
 Die 16 Bapst est: Catharina fil:leg: Georg Richter ux: Maria Anna
 Levant. Mathias Winterer ux: Maria Anna beede v: Rothweinstorff

45/* Geschwister von Katharina Richter in Messern
Anna Maria * 16.02.1762 des Georg/Maria Anna
Anna Maria * 15.05.1764 des Johann Georg/Maria

Auch die Vornamen wurden nicht immer exakt angegeben; wie man hier sieht!

45/* *Jaja: worüber man nicht zufällig fliegt, wenn man die Bücherln durch blattelt. Denn - und das müssen Sie betrachten - zu diesem Zeitpunkt wußte ich ja den Familiennamen der Mutter noch nicht, und konnte daher das im Index unter Payl, noch dazu in einer anderen Pfarre, angegebenen Kindes nicht finden!*

Neukirchen/Wild TAUFE -/183
25.9.1755

Anna Maria illegitim des Johann Georg Geßler und der Anna Maria Pail ex Dietmansdorf.

Mit dem Namen Anna Maria hatten die beiden wohl kein Glück. Ich muß gestehen, daß ich auch nicht nach dem Tod dieses Kindes gesucht habe, nicht nur, weil ich zu diesem Zeitpunkt noch gar nicht wußte, ob dies überhaupt ein Geschwisterl der beiden ist (hätte ja auch sein können, daß es zwei Johann Georg Richter mit einer MA hier gegeben hat), sondern auch, weil die Sterbematriken von Neukirchen/Wild VOR 1784 nicht indiziert sind!

45 Dietmansdorf TOD 1/19
27.3.1831
1831 den 27 März
Rothweinsdorf 12
Katharina Geßler Inwohnerin zu Rothweinsdorf
69 Jahre
an Nerven= und Schleimschlag
Ist den 29 März 1831 in heißigen(!) Gottesaker beerdiget worden
Ist geh (=jeh!, plötzlich) gestorben

88 Dietmansdorf TOD 1/6
14.10.1787
797 den 14 8bris
Rothweinsdorf 12
Lorenz Geßler
74 Jahre
Blutbrechen
Ist zu Dietmansdorf den 16ten 8bris 797 begraben worden
Provisus ist den 15 8bris 797 von dem Hl. Georg Billich Chyrurgen zu Brunn beschauet worden.

Stirbt nur 3 Monate nach der Trauung seines Sohnes! Möglicherweise war er schon länger krank; und mußte aus diesem Grund sein Sohn so schnell heiraten? Das wäre eine Möglichkeit!

89	Messern 20.11.1779 20. Rothweinstorf 12 Anna Maria Geßlerin Laurentii Geßler vicini ibidem uxor. Omnibus provisa a me Wildberg 58 Jahre	TOD	3/22
90	Dietmannsdorf 14.10.1786 Den 14ten 8ctober 786 Rothweinsdorf 20 Georg Richter Mitnachbar 55 Jahre Starb an der Wundwassersucht begraben den 16ten October zu Dietmannsdorf Mit allen heiligen Sakramenten versehen	TOD	1/1
91	Neukirchen/Wild 8.4.1729 Die 8 Maria Anna, Adami Payll et Elisabethae uxoris filia legit. Patr: Jacobus Glomser et Magdalena uxor omnes ex Dietmansdorf.	TAUFE	-/10
91/*	Schwester der Maria Anna Payll in Neukirchen/Wild Rosina * 07.10.1732		
91	Dietmannsdorf 26.11.1790 Den 26ten November 790 Rothweinsdorf 20 Maria Anna Richterin 59 Jahre an der Wassersucht begraben geschah den 28ten Ejusd: alhier Ist mit allen heiligen Sakramenten versehen worden.	TOD	½
182	Neukirchen/Wild 4.7.1698 Die 4ta Joannes Adamus Philippi Pall et ux: ejus Elisabethae filius legitimus Patrini Thomas umvogl ux: Sophiae quoru Loco Levavit filia Maria ex Reicharts.	TAUFE	-/299

5

182/* Geschwister von Adam Pall/Payl in Neukirchen/Wild
 Sophia * 17.10.1695
 Mathias * 21.02.1702
 Rosina * 19.05.1703
 Johann * 01.05.1705 post mortuum
 Paul * 01.05.1705 post mortuum
 Johann * 18.08.1706
 Eva * 29.05.1709

182-183 Neukirchen/Wild TRAUUNG -/158
 19.11.1726
 Eodem Adami beyl Philippi Bayl, et Elisabethae conjug filius ex
 Dietmanßdorff copulatus est in Neukirchen a Rdo Dno Joanne
 Christiano Lange Vicario ibidem cum Elisabethae Ferdinandi Fux von der
 bruckmüll an grossen Kamp et Catharina conjug. filia
 Testes ex oarte sponsi Andreas Sagl ex Rotweinßdorff et Thomas
 gschmeitler ex Dietmanßdorff.
 Ex parte Sponsae Sebald Spizer ex Azelßdorff, et Mathias Dorn ex
 Dietmanßdorff.

*Am Ende ist noch anzumerken, daß die Richter VOR 1700 in Neukirchen/Wild nicht
 vorkommen, die Gessler hingegen schon:*

Gessler Anna Katharina oo 14.3.1713 als Tochter des Veit/Maria Anna aus St.Bernhard
 Gessler Gertrude oo 19.5.1658 als Tochter des Christoph/Maria aus St.Bernhard
 Gessler Walburga oo 23.1.1667 aus St.Bernhard

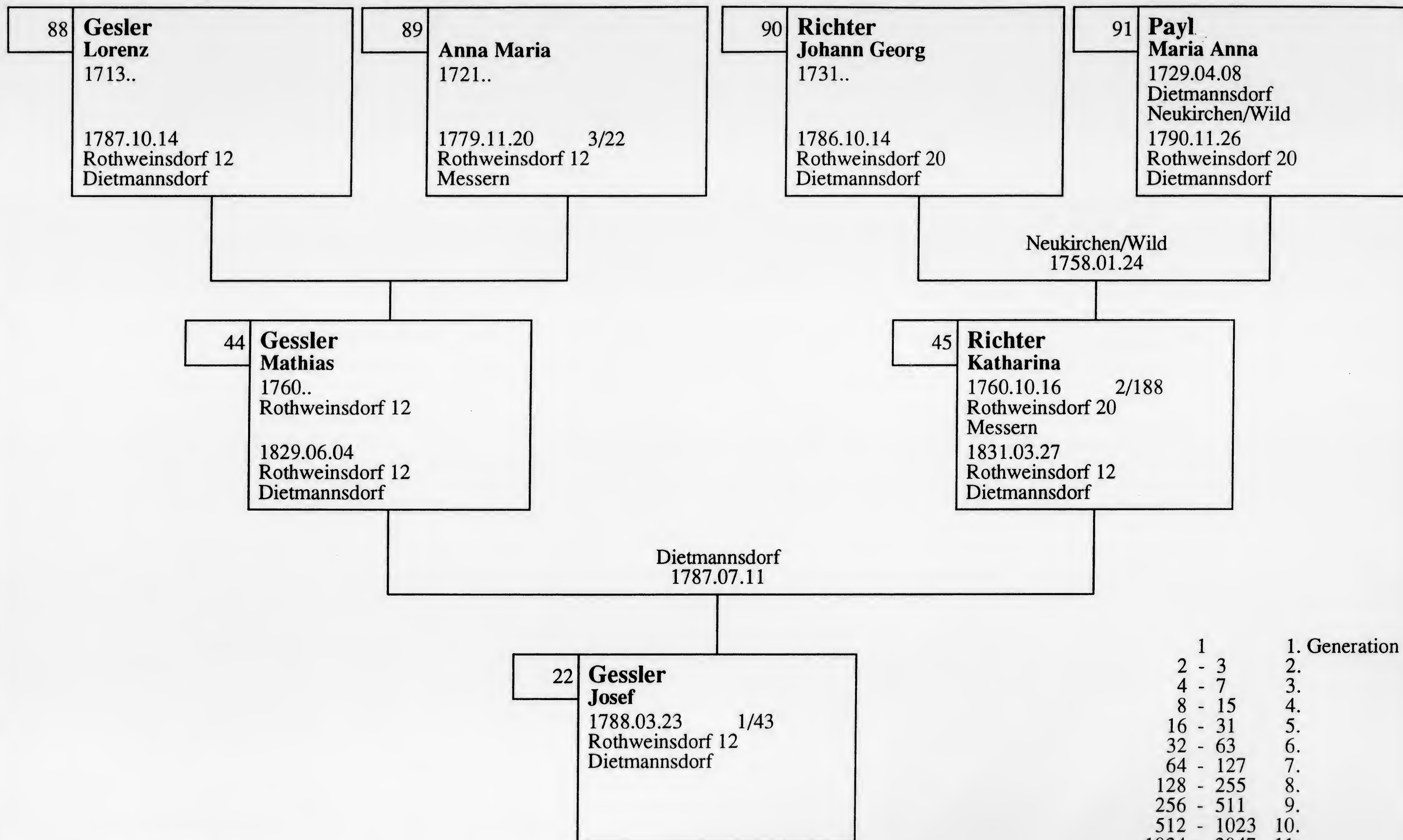

1	1. Generation
2 - 3	2.
4 - 7	3.
8 - 15	4.
16 - 31	5.
32 - 63	6.
64 - 127	7.
128 - 255	8.
256 - 511	9.
512 - 1023	10.
1024 - 2047	11.
2048 - 4095	12.

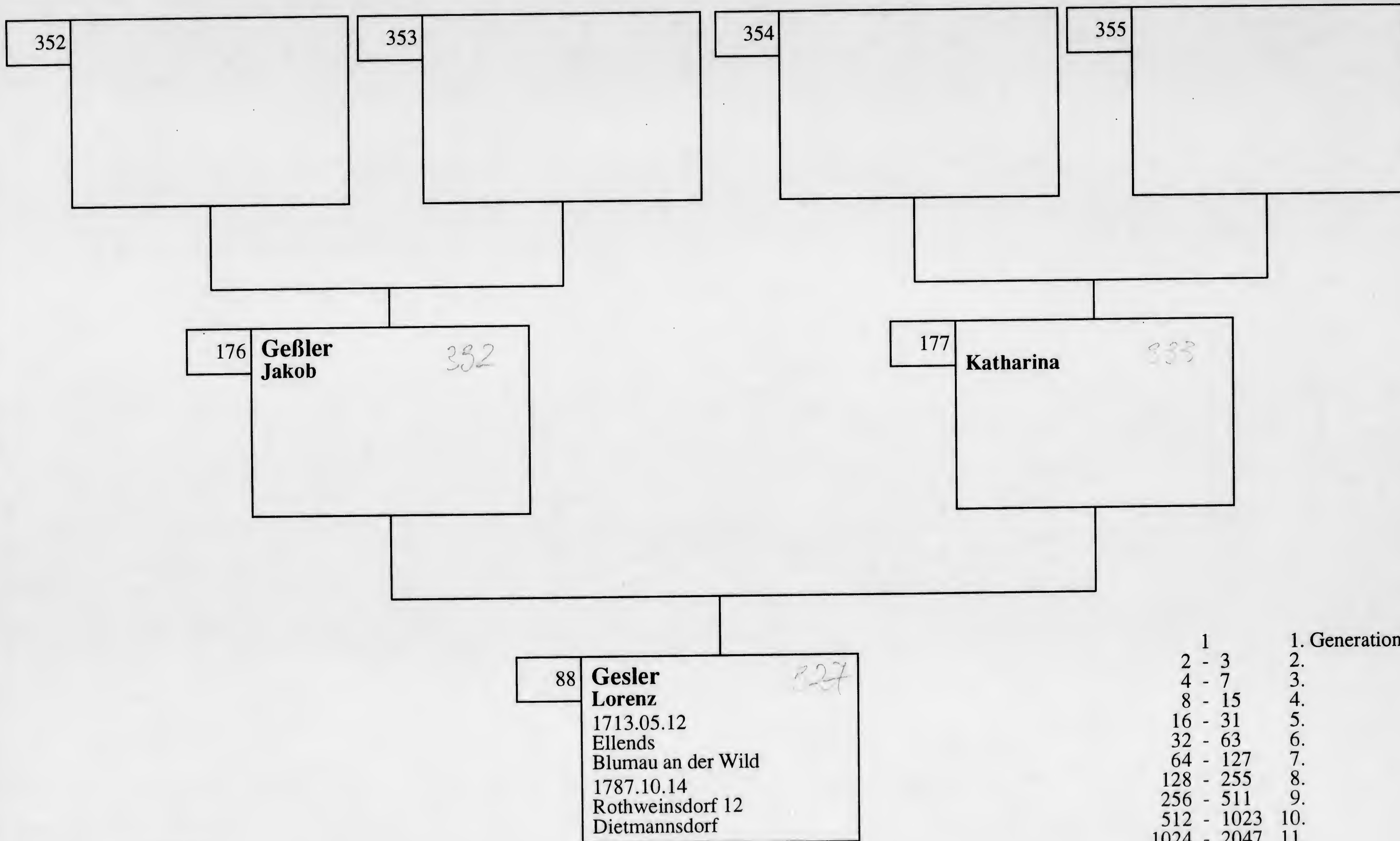

1	1. Generation
2 - 3	2.
4 - 7	3.
8 - 15	4.
16 - 31	5.
32 - 63	6.
64 - 127	7.
128 - 255	8.
256 - 511	9.
512 - 1023	10.
1024 - 2047	11.
2048 - 4095	12.

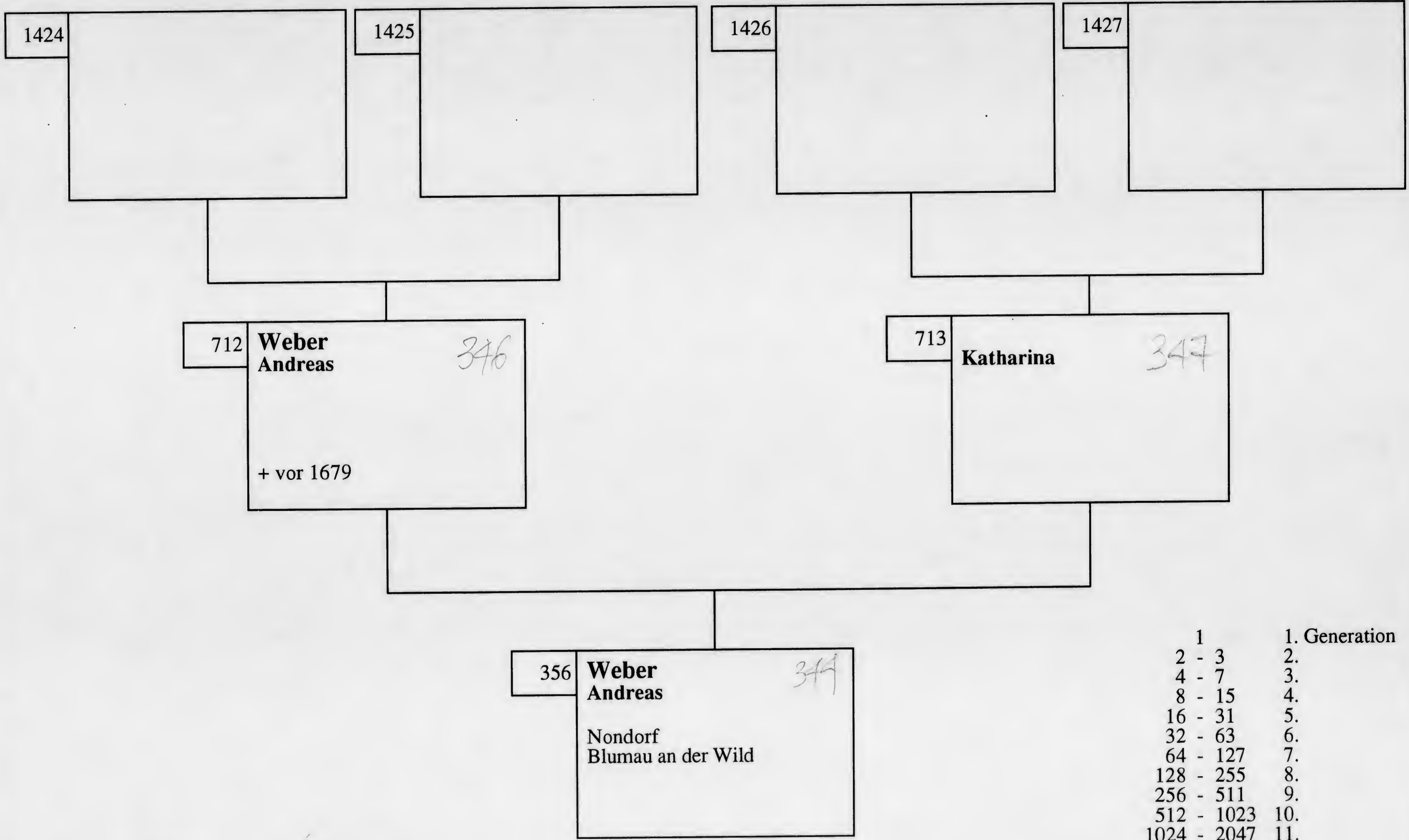

1	1. Generation
2 - 3	2.
4 - 7	3.
8 - 15	4.
16 - 31	5.
32 - 63	6.
64 - 127	7.
128 - 255	8.
256 - 511	9.
512 - 1023	10.
1024 - 2047	11.
2048 - 4095	12.

(C) by IHFF



SECOND INTENTIONAL EXPOSURE

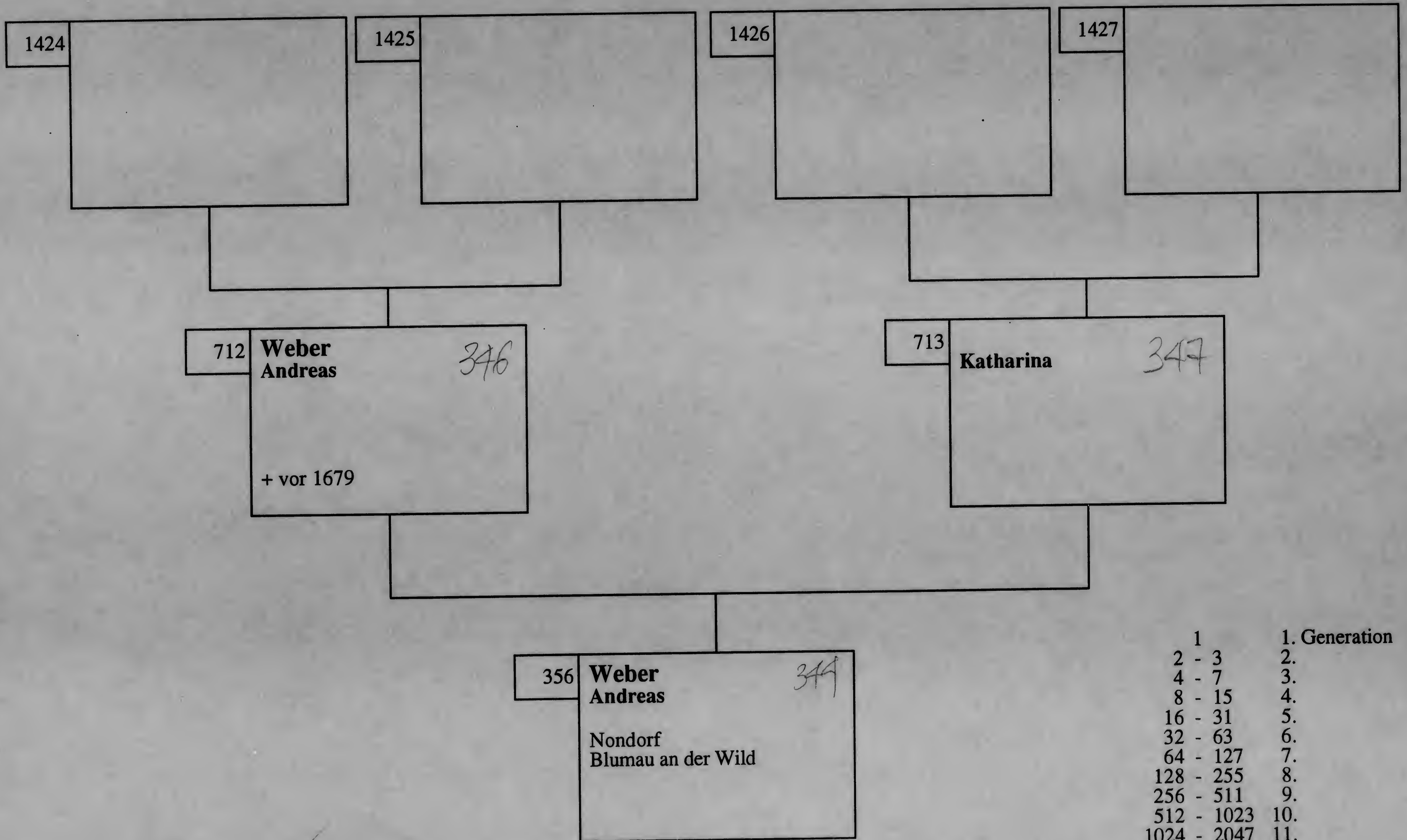

- | | |
|-------------|---------------|
| 1 | 1. Generation |
| 2 - 3 | 2. |
| 4 - 7 | 3. |
| 8 - 15 | 4. |
| 16 - 31 | 5. |
| 32 - 63 | 6. |
| 64 - 127 | 7. |
| 128 - 255 | 8. |
| 256 - 511 | 9. |
| 512 - 1023 | 10. |
| 1024 - 2047 | 11. |
| 2048 - 4095 | 12. |

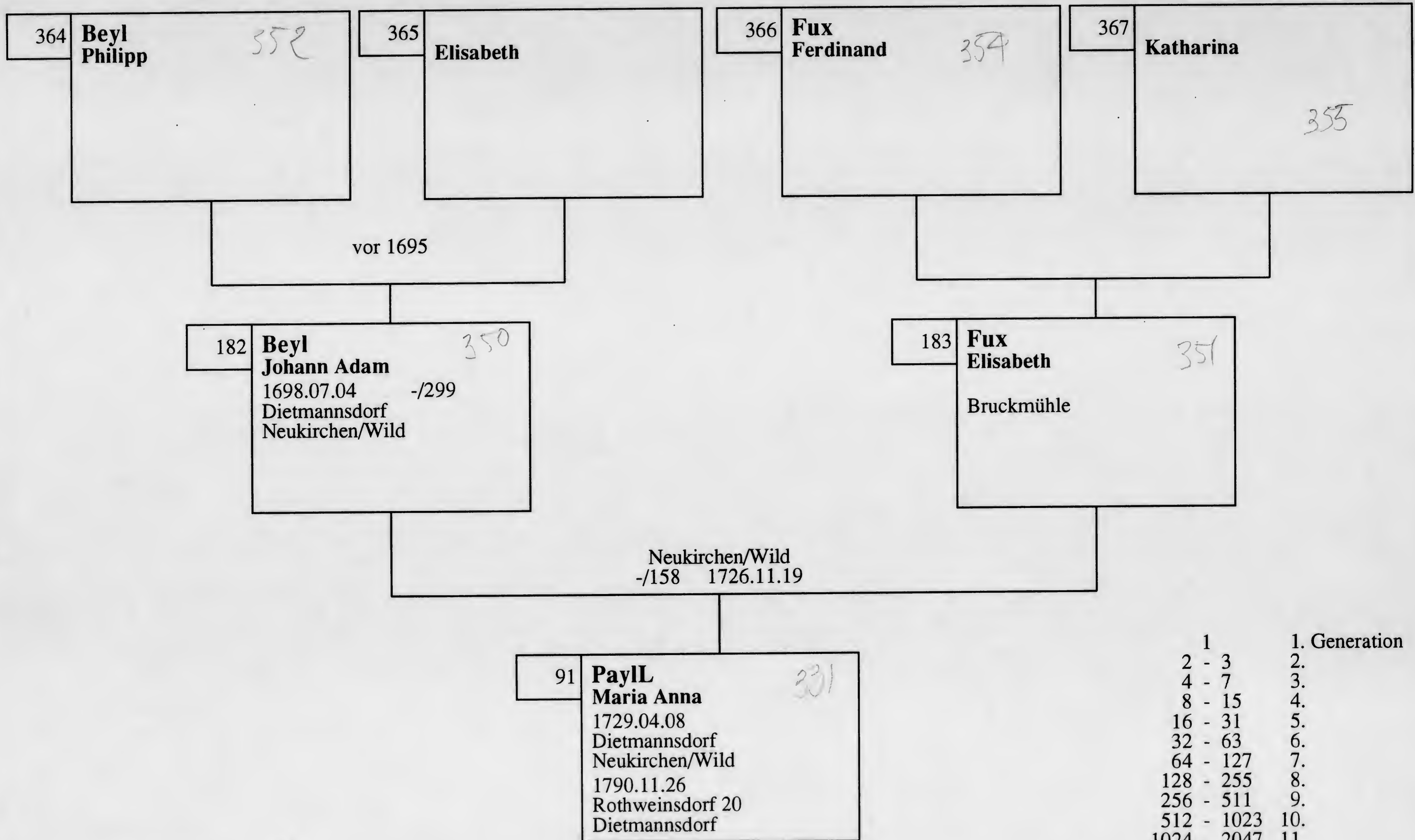

	1. Generation
1	1. Generation
2 - 3	2.
4 - 7	3.
8 - 15	4.
16 - 31	5.
32 - 63	6.
64 - 127	7.
128 - 255	8.
256 - 511	9.
512 - 1023	10.
1024 - 2047	11.
2048 - 4095	12.

SECOND INTENTIONAL EXPOSURE

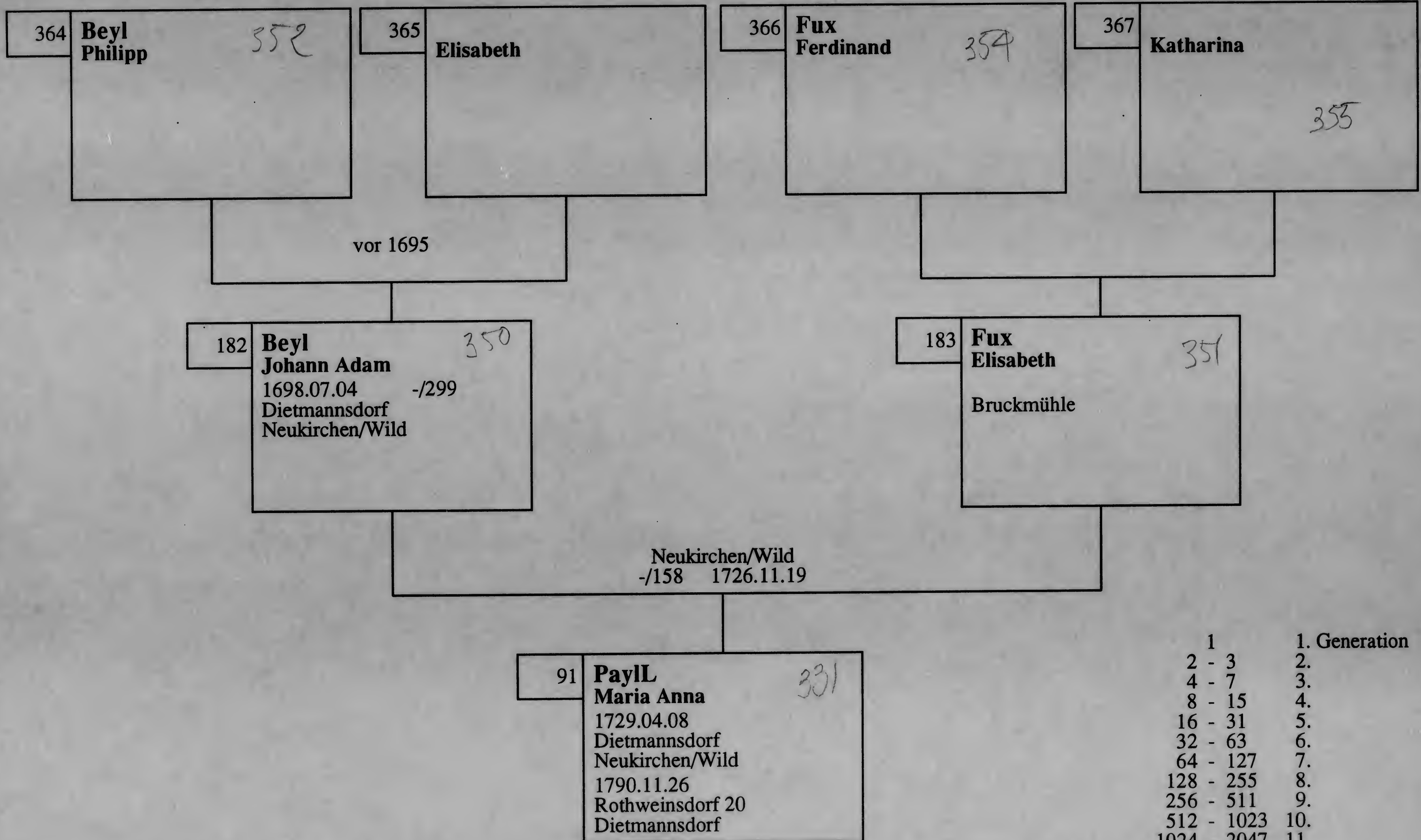

- | | |
|-------------|---------------|
| 1 | 1. Generation |
| 2 - 3 | 2. |
| 4 - 7 | 3. |
| 8 - 15 | 4. |
| 16 - 31 | 5. |
| 32 - 63 | 6. |
| 64 - 127 | 7. |
| 128 - 255 | 8. |
| 256 - 511 | 9. |
| 512 - 1023 | 10. |
| 1024 - 2047 | 11. |
| 2048 - 4095 | 12. |

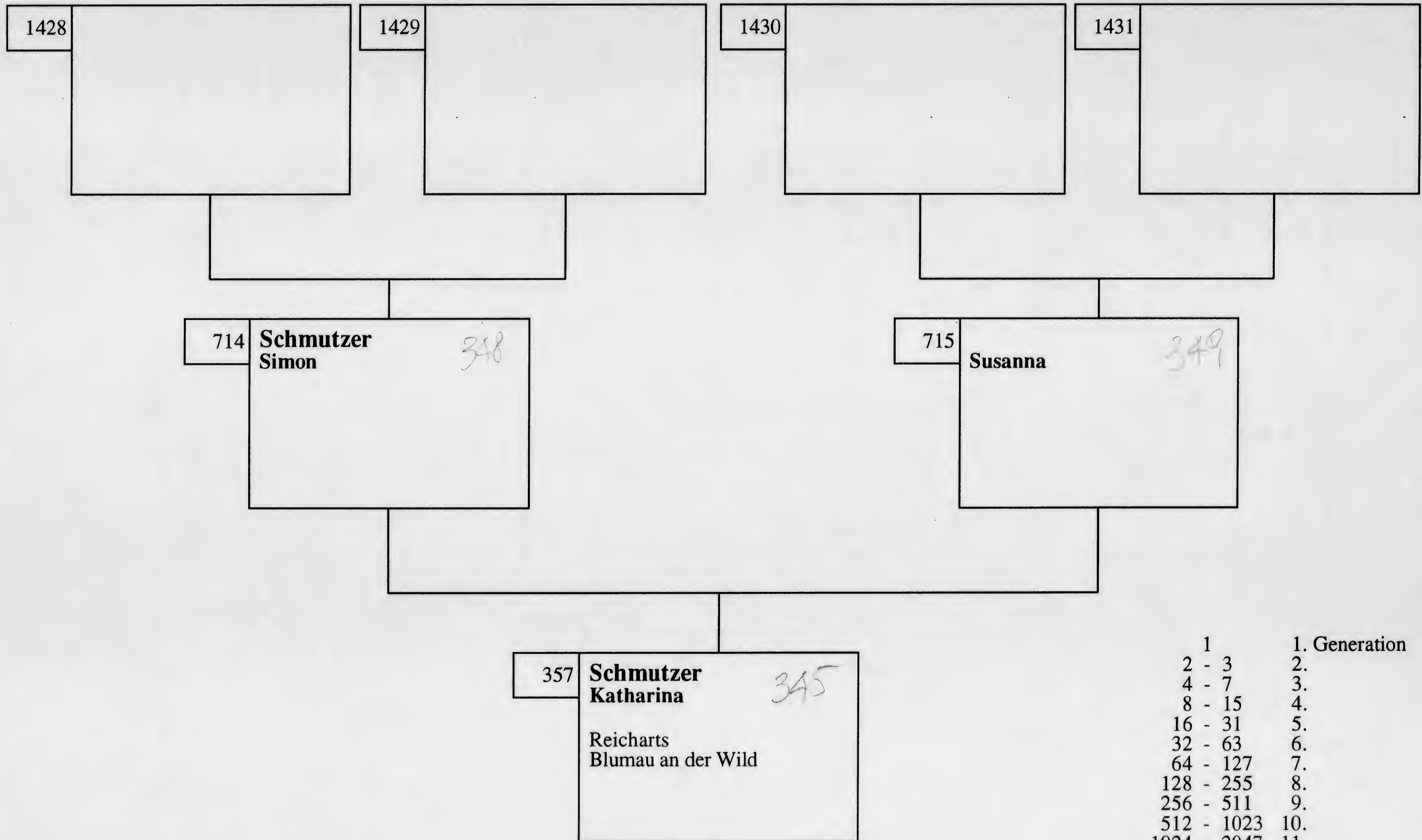

- | | |
|-------------|---------------|
| 1 | 1. Generation |
| 2 - 3 | 2. |
| 4 - 7 | 3. |
| 8 - 15 | 4. |
| 16 - 31 | 5. |
| 32 - 63 | 6. |
| 64 - 127 | 7. |
| 128 - 255 | 8. |
| 256 - 511 | 9. |
| 512 - 1023 | 10. |
| 1024 - 2047 | 11. |
| 2048 - 4095 | 12. |

SECOND INTENTIONAL EXPOSURE

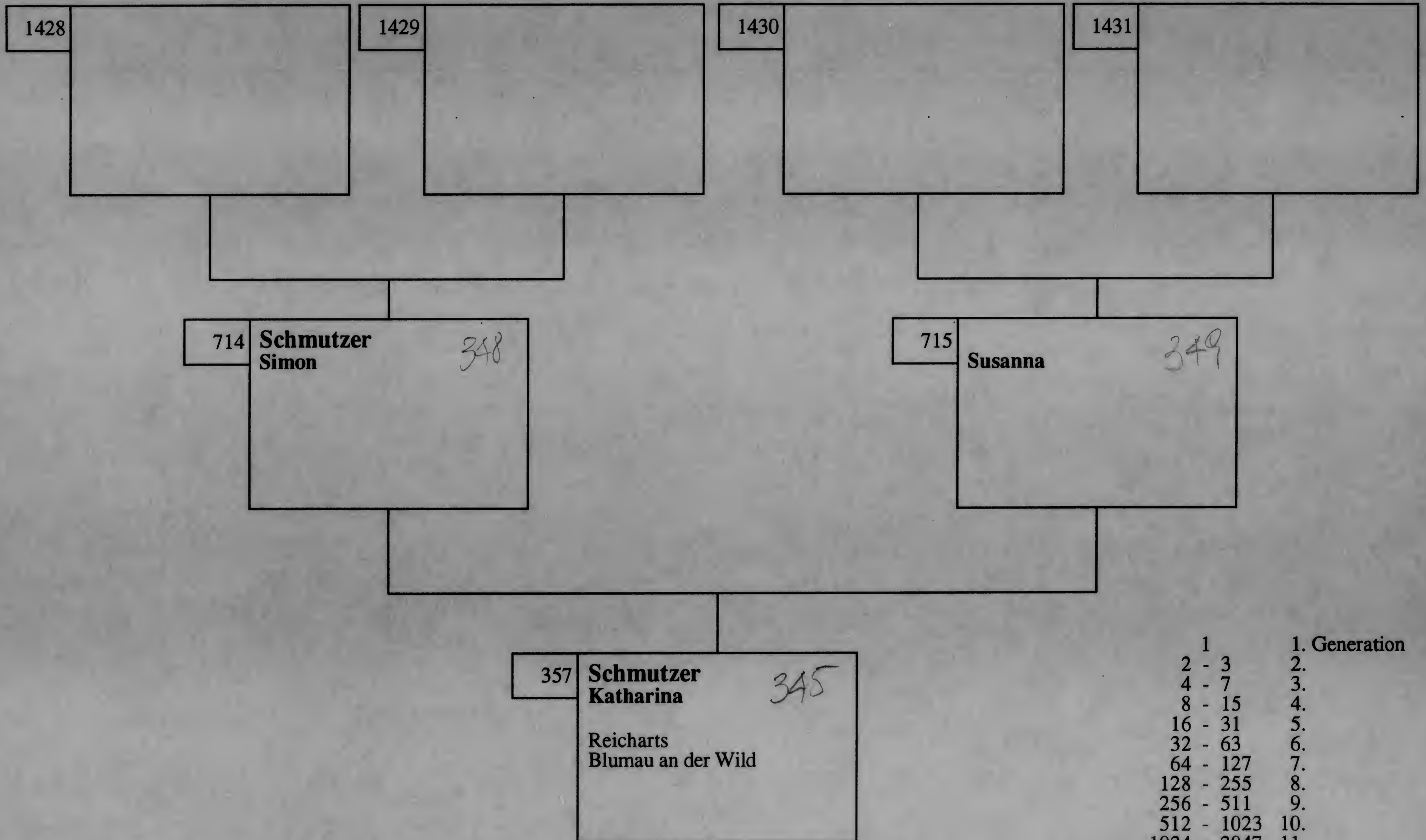

- | | |
|-------------|---------------|
| 1 | 1. Generation |
| 2 - 3 | 2. |
| 4 - 7 | 3. |
| 8 - 15 | 4. |
| 16 - 31 | 5. |
| 32 - 63 | 6. |
| 64 - 127 | 7. |
| 128 - 255 | 8. |
| 256 - 511 | 9. |
| 512 - 1023 | 10. |
| 1024 - 2047 | 11. |
| 2048 - 4095 | 12. |

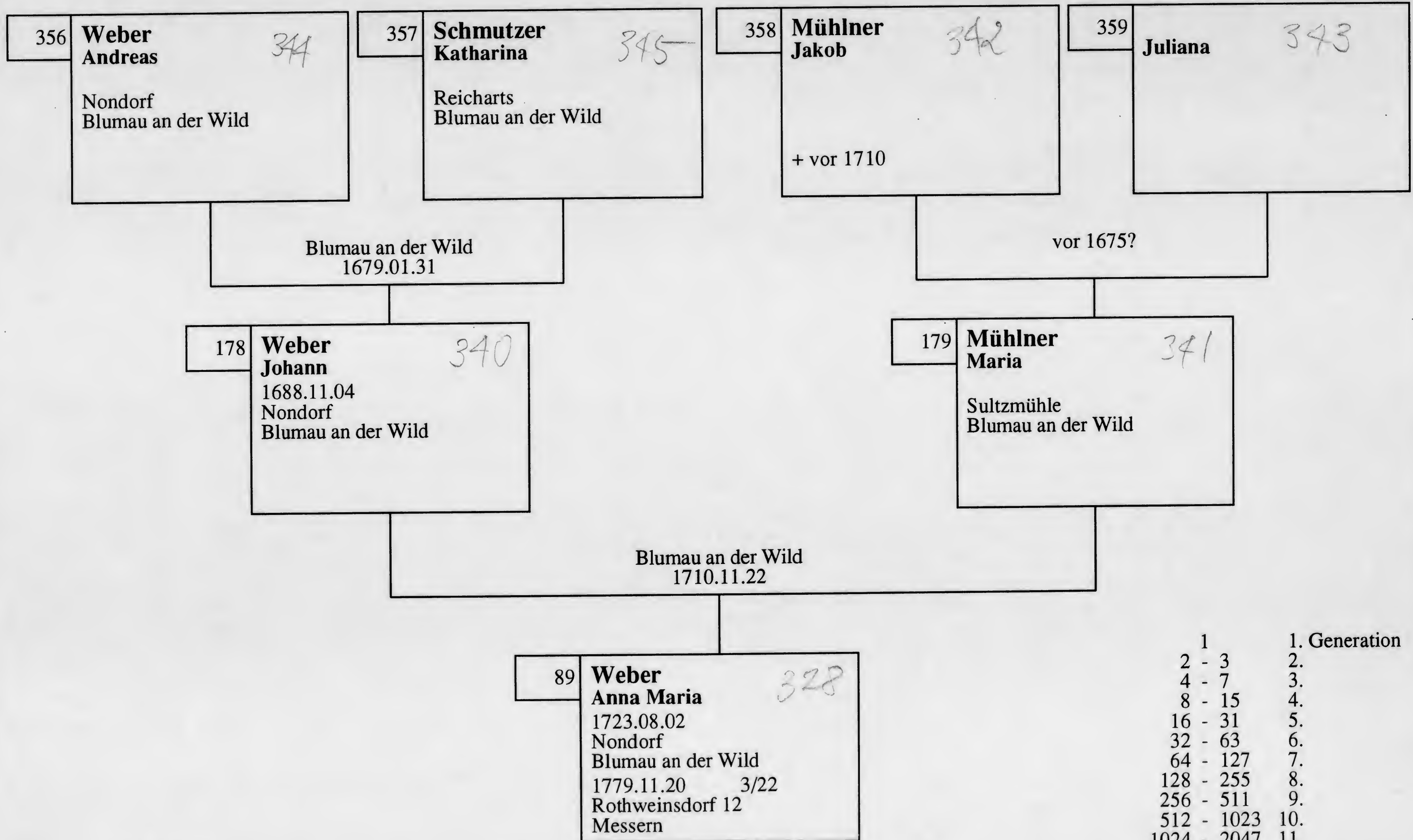

1	1. Generation
2 - 3	2.
4 - 7	3.
8 - 15	4.
16 - 31	5.
32 - 63	6.
64 - 127	7.
128 - 255	8.
256 - 511	9.
512 - 1023	10.
1024 - 2047	11.
2048 - 4095	12.

SECOND INTENTIONAL EXPOSURE

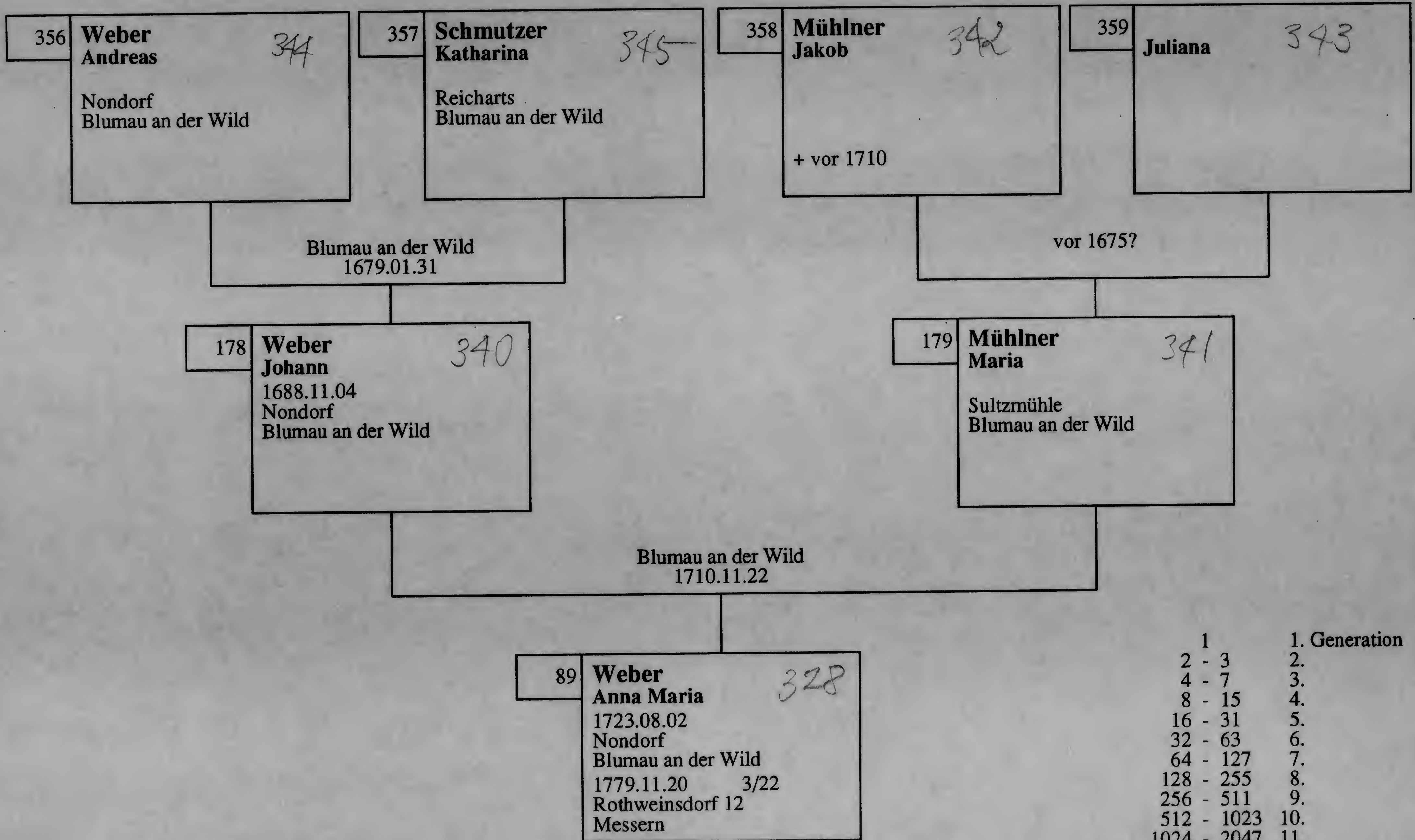

- 1 1. Generation
- 2 - 3 2.
- 4 - 7 3.
- 8 - 15 4.
- 16 - 31 5.
- 32 - 63 6.
- 64 - 127 7.
- 128 - 255 8.
- 256 - 511 9.
- 512 - 1023 10.
- 1024 - 2047 11.
- 2048 - 4095 12.

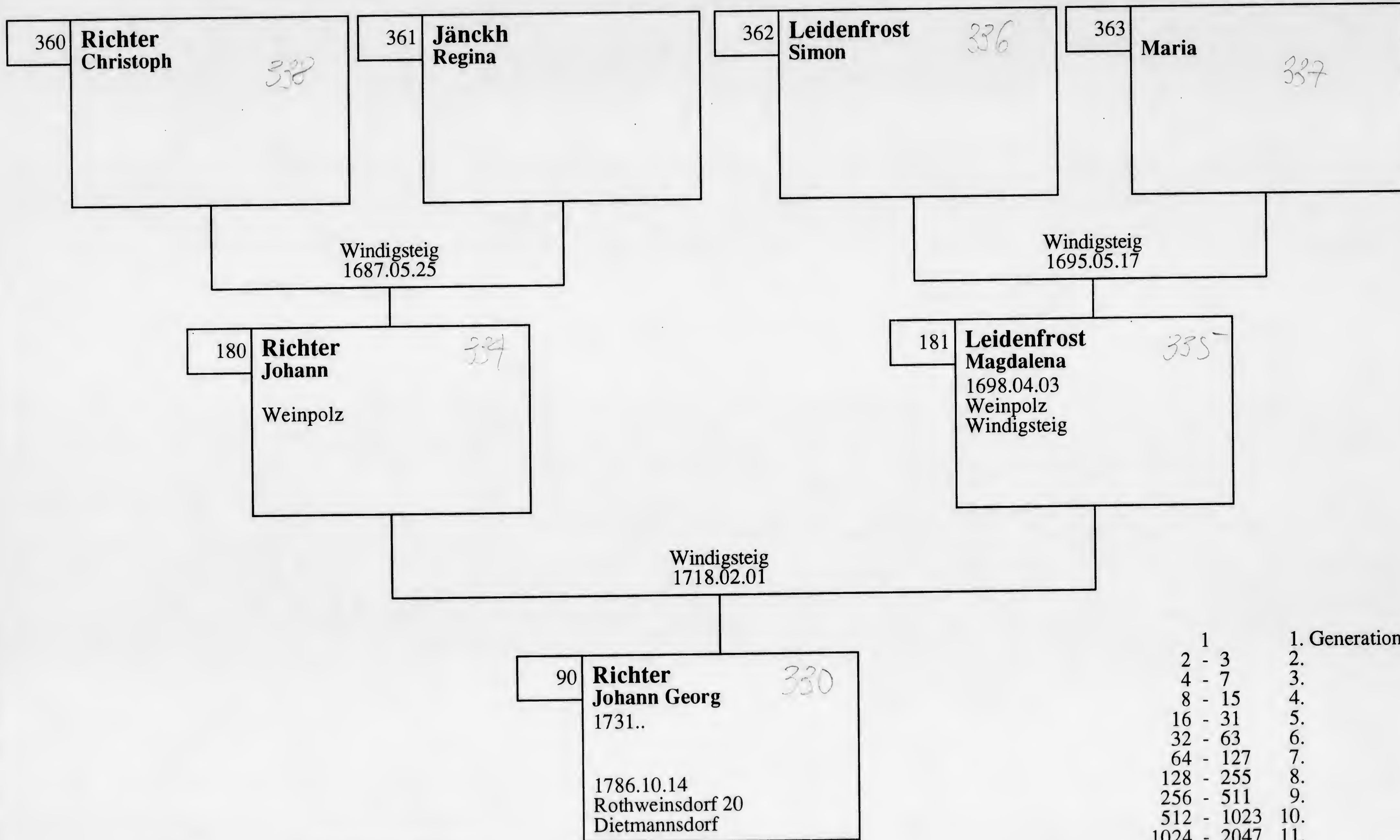

SECOND INTENTIONAL EXPOSURE

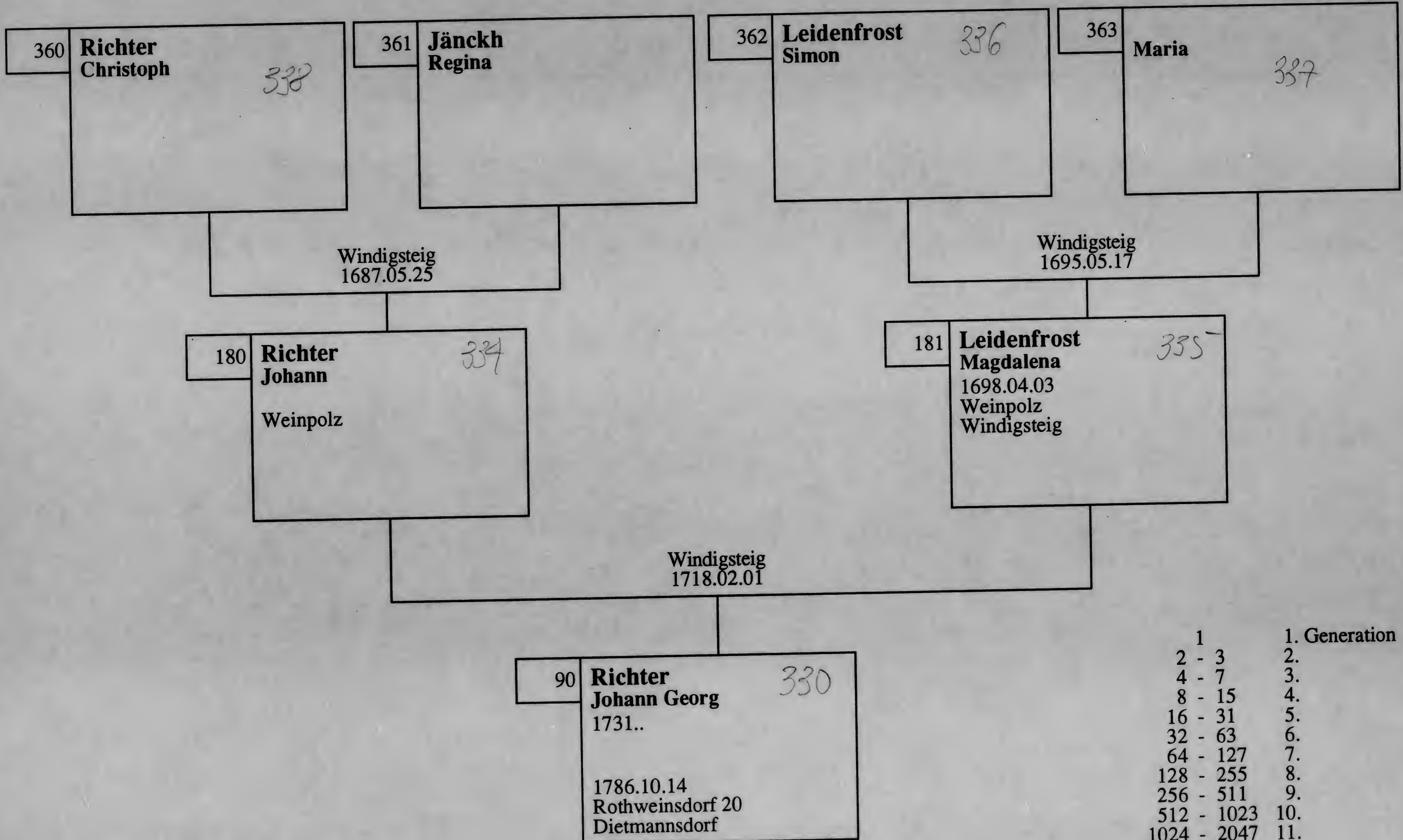

- | | |
|-------------|---------------|
| 1 | 1. Generation |
| 2 - 3 | 2. |
| 4 - 7 | 3. |
| 8 - 15 | 4. |
| 16 - 31 | 5. |
| 32 - 63 | 6. |
| 64 - 127 | 7. |
| 128 - 255 | 8. |
| 256 - 511 | 9. |
| 512 - 1023 | 10. |
| 1024 - 2047 | 11. |
| 2048 - 4095 | 12. |

(C) by IHFF

Bitterman-Wladar



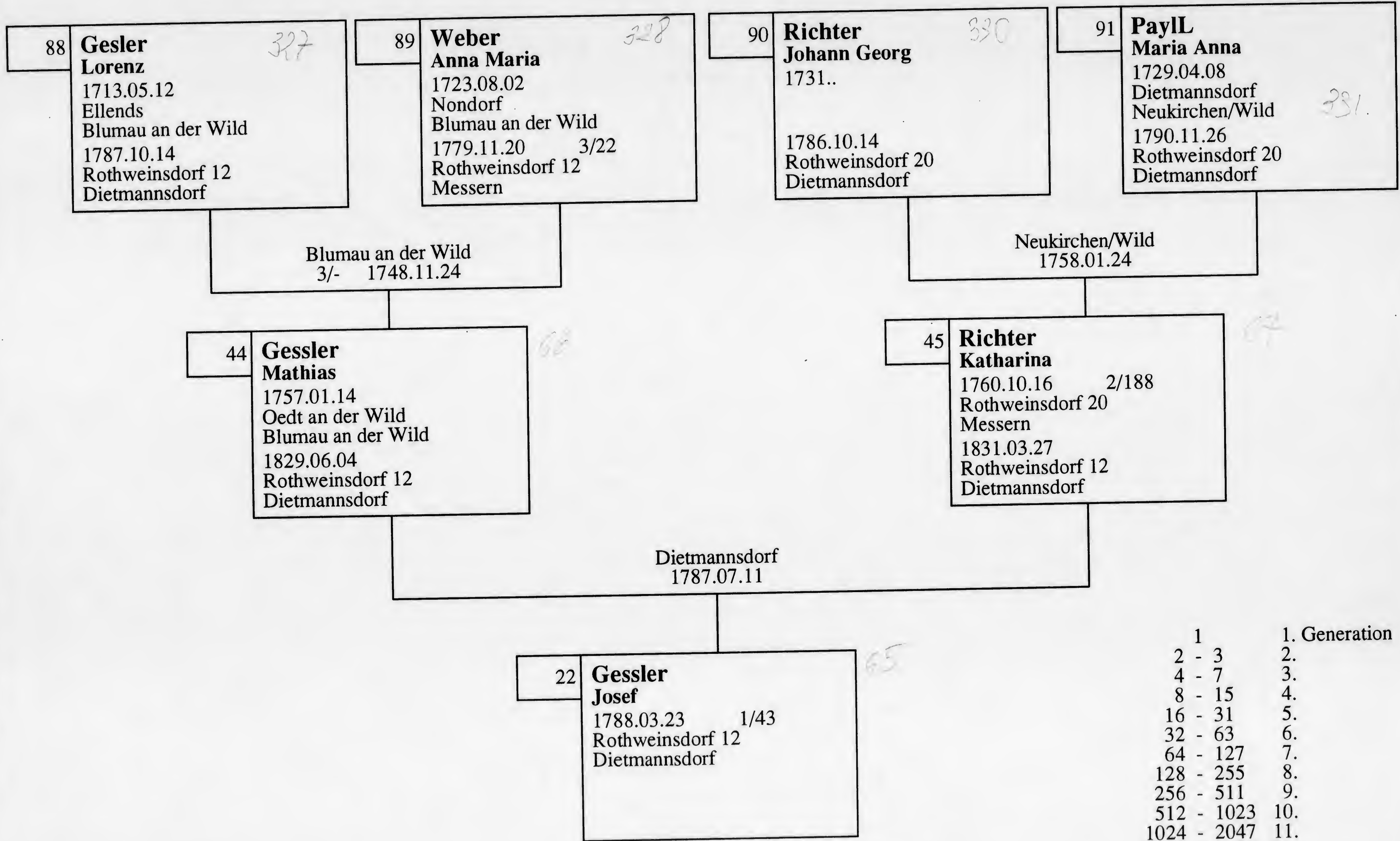

- | | |
|-------------|---------------|
| 1 | 1. Generation |
| 2 - 3 | 2. |
| 4 - 7 | 3. |
| 8 - 15 | 4. |
| 16 - 31 | 5. |
| 32 - 63 | 6. |
| 64 - 127 | 7. |
| 128 - 255 | 8. |
| 256 - 511 | 9. |
| 512 - 1023 | 10. |
| 1024 - 2047 | 11. |
| 2048 - 4095 | 12. |

SECOND INTENTIONAL EXPOSURE

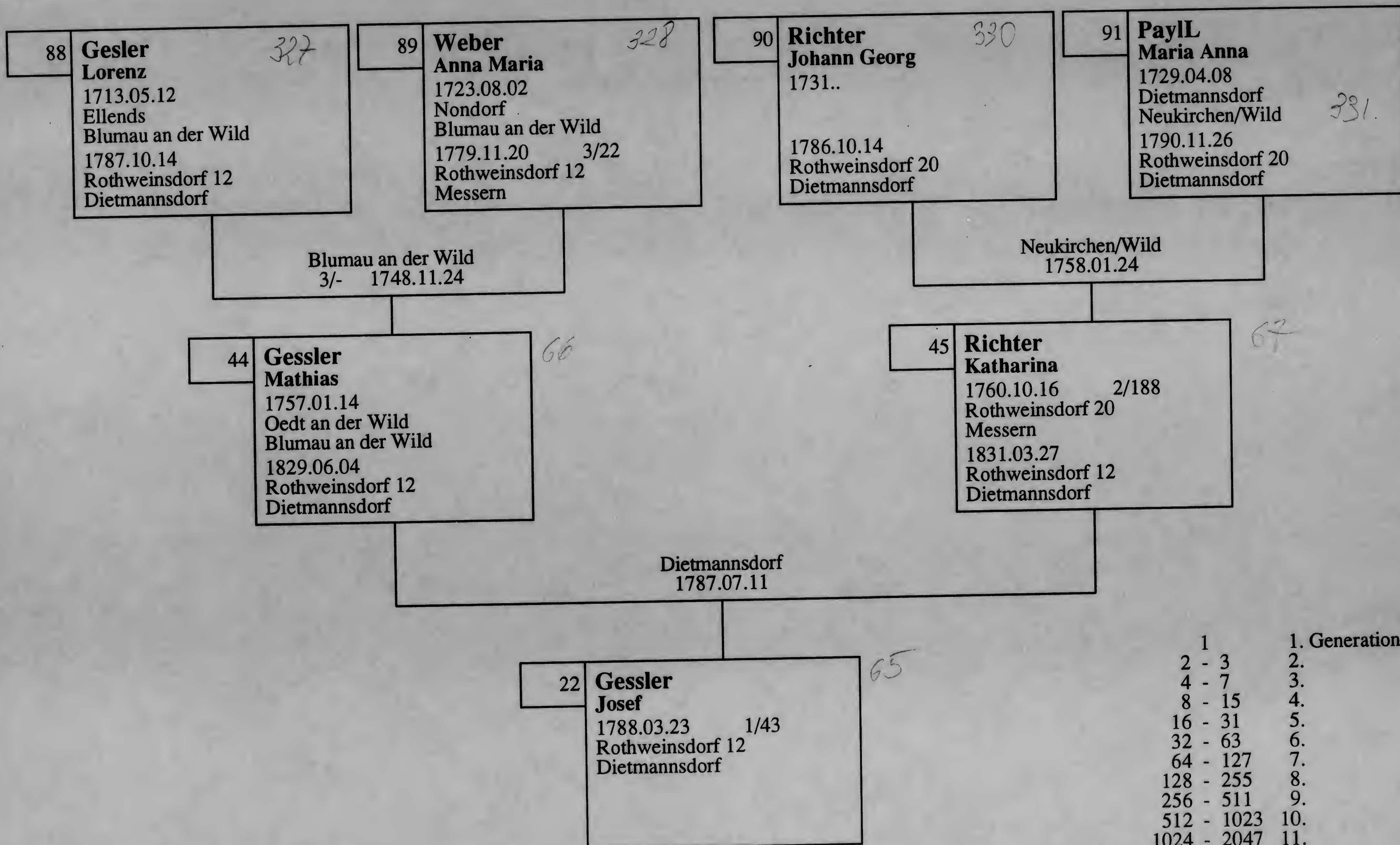

1	1. Generation
2 - 3	2.
4 - 7	3.
8 - 15	4.
16 - 31	5.
32 - 63	6.
64 - 127	7.
128 - 255	8.
256 - 511	9.
512 - 1023	10.
1024 - 2047	11.
2048 - 4095	12.

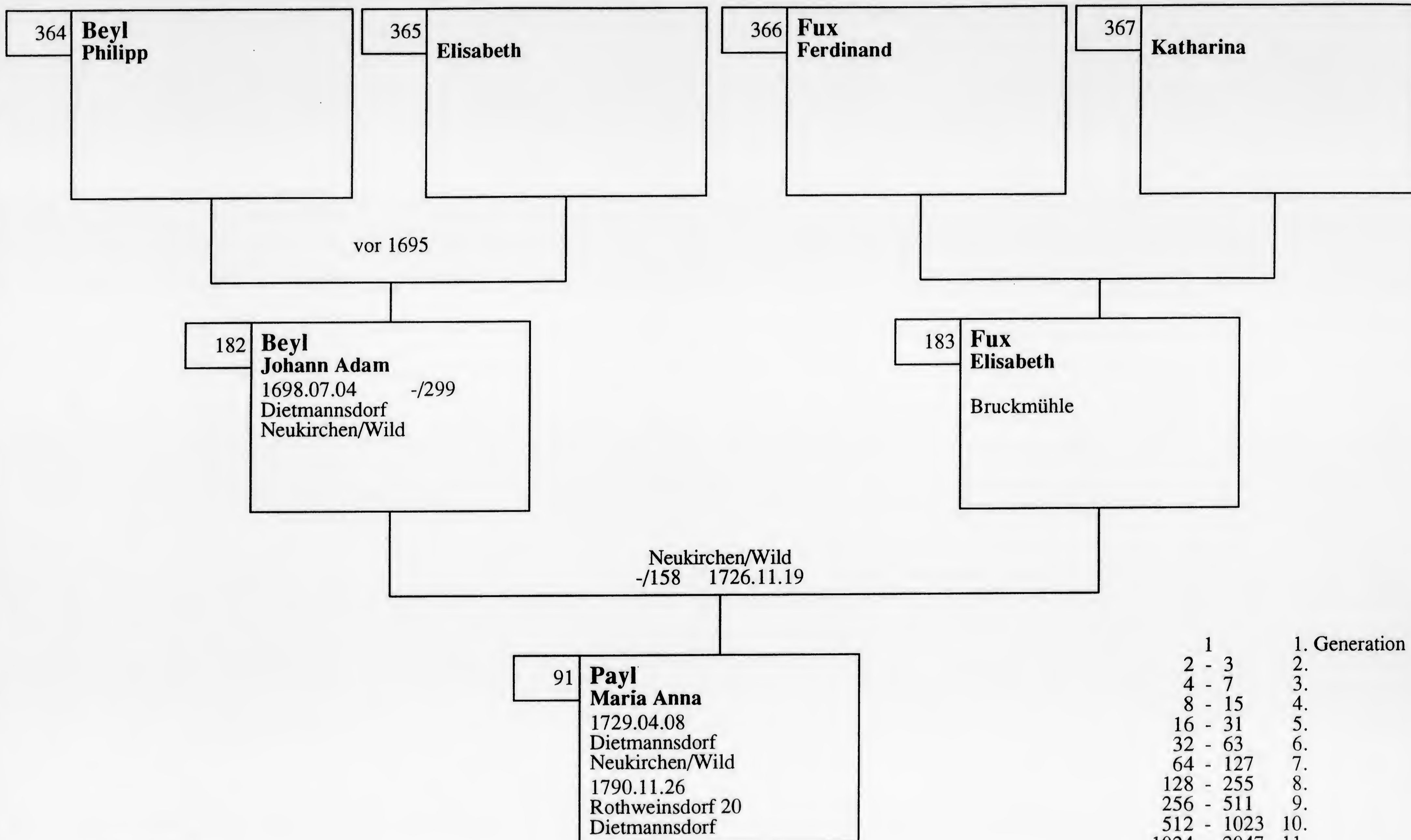

1	1. Generation
2 - 3	2.
4 - 7	3.
8 - 15	4.
16 - 31	5.
32 - 63	6.
64 - 127	7.
128 - 255	8.
256 - 511	9.
512 - 1023	10.
1024 - 2047	11.
2048 - 4095	12.

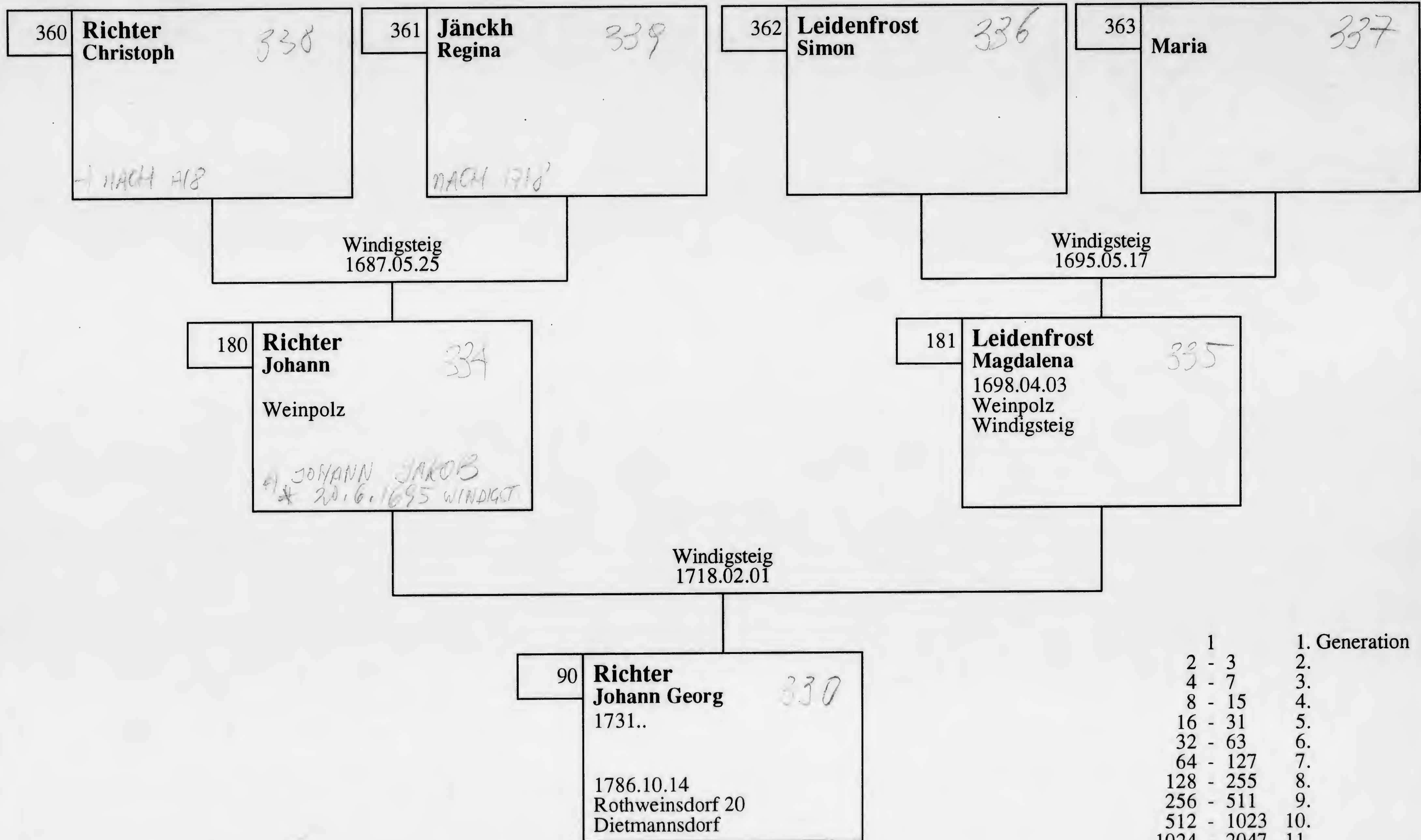

1	1. Generation
2 - 3	2.
4 - 7	3.
8 - 15	4.
16 - 31	5.
32 - 63	6.
64 - 127	7.
128 - 255	8.
256 - 511	9.
512 - 1023	10.
1024 - 2047	11.
2048 - 4095	12.

SECOND INTENTIONAL EXPOSURE

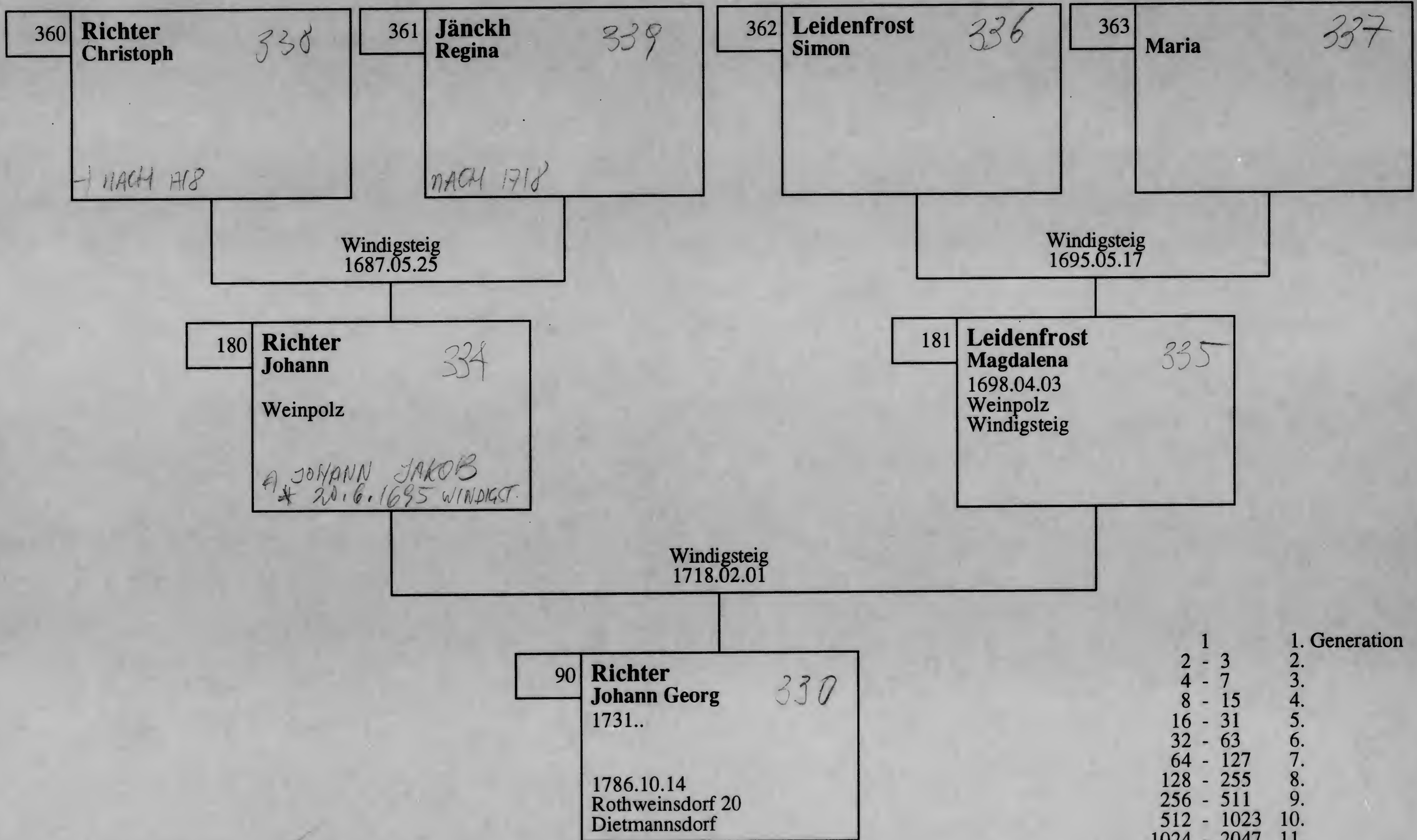

1	1. Generation
2 - 3	2.
4 - 7	3.
8 - 15	4.
16 - 31	5.
32 - 63	6.
64 - 127	7.
128 - 255	8.
256 - 511	9.
512 - 1023	10.
1024 - 2047	11.
2048 - 4095	12.

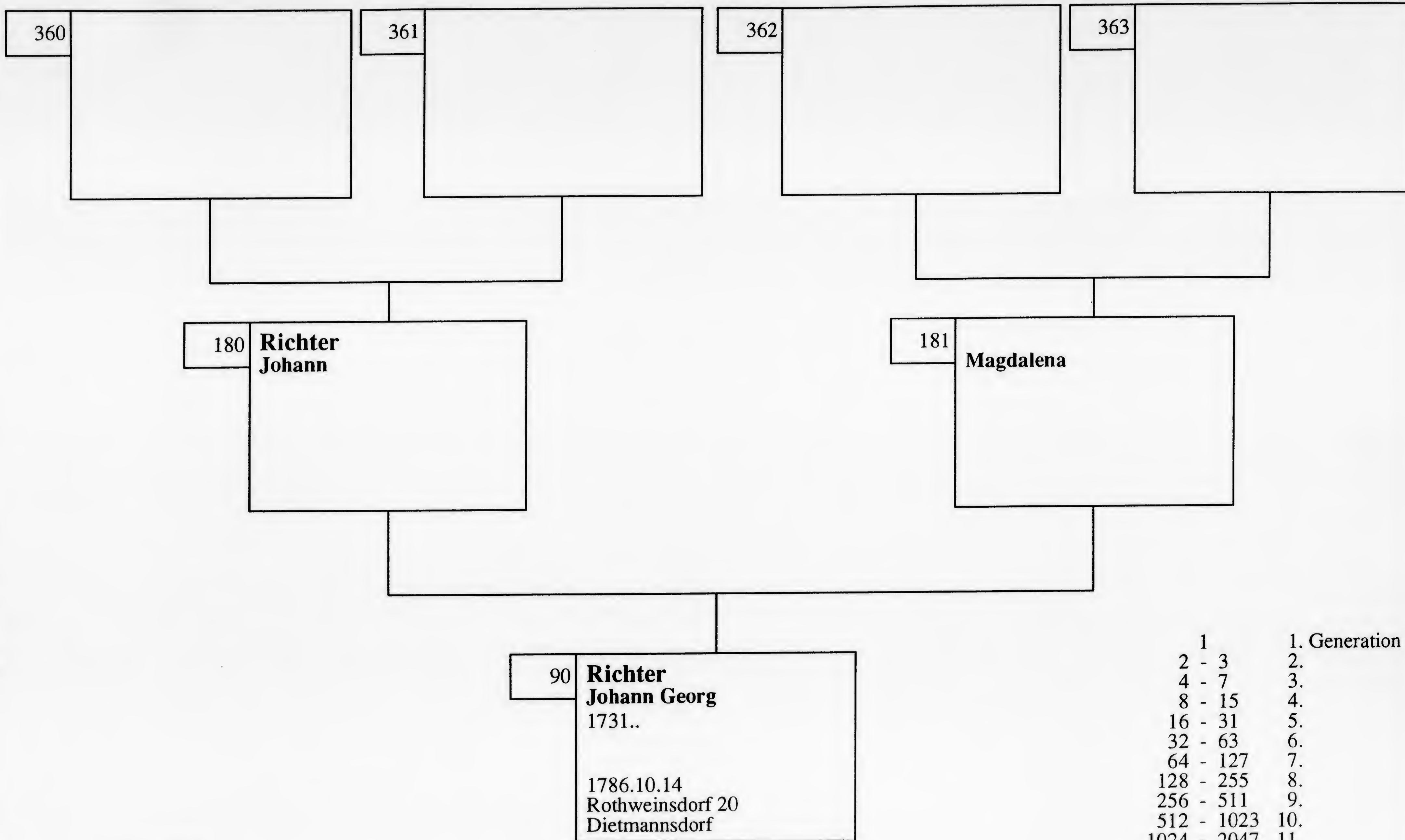

1	1. Generation
2 - 3	2.
4 - 7	3.
8 - 15	4.
16 - 31	5.
32 - 63	6.
64 - 127	7.
128 - 255	8.
256 - 511	9.
512 - 1023	10.
1024 - 2047	11.
2048 - 4095	12.

(C) by IHFF

AR 25266

GEORGE VLADAR COLLECTION

UNDATED

2/60

BIRTHDAY IN GROSS GERUND

GERMAN
ENGLISH

GR-GERUNGS

1046786

X A

FIRST 00 1637

NICE THIN BOOKS ABOUT 5" x 18"

15cm x 46cm

11.1631 N.D.

WOLFF ASAM MÜLGNACHT?

SON OF HANS ASAM FROM SCHOFFELTANG?

& AGNES

EVA DAUGH. THOMAS STAUTINGER

ZU WEINERSCHLAG? & BARBARA

T. BORG ENTZENHOPFER STAUBACH
& ADAM BERTL (?) GR-BERTHOLTZ

& HANS BRENNER, MUNTBAACH IN

OBER GURNER PFARR & SIMON

RATTINGER ROGELFORT, BERTHOLTZ PFARR

24.2.1631 BERTHOLTZ

PAGE 185 1630

(KATH. EINTR.

29.12.

PROT. ??

THOMAS. NEST 14???. NO MOTHER

BORG/BÖRG → GEORGE?

1741

67

74

1739

47

92

1731

76

55

P. 2. 1675 - 1698

CHILDREN OF
A THOMAS
STAUDINGER
& ROSINA

LANGENSCHLAG; * JOHANNES 12.5.1675
SIMON STAUDINGER ROSCHLAG
(ROHNSCHLAG & VERONICA

(25) ROSINA, MATTHIAS WESTERMAYER &
GERMS: CORDULA 29.8.1675

(28) GERMBS MARIA ELIZABETH,
31.12.1675 THOMA WESTERMAYER
BÜRGER & FREISCHLAGER AKHIER
& MARIA

P. 14. 17.8.1676 MARIA, SIMON
STAUDINGER VON ROHNSCHLAG & VERONICA
LANGENSCHLAG. ✓

P. 15. LANGENSCHLAG SIMON, PAUL STAUDINGER
von 22. PERTHOLTZ & MARIA ✓
12.9.1676

LANGENSCHLAG 14.9.1676
P. 15 MICHAEL, JOHANNES STAUDINGER VON
INTLBERG (INITLBERG?) & ELIS.

(PAGE 15) 12.11.1676 MARIA ELIZABETH.
FIL. MATTHIAS WESTERMAYER AKHIER
CORDULA

(29) 27.1.1677 MARIA MATTHIAS STAUDINGER VON KLEIN
PERTHOLTZ & ELIZABETH
P. 29 ADAM, MATTHIAS WESTERMAYER AKHIER
& CORDULA 8.12.1677

(30) LANGSCHLAG 17.2.1678 MAUS GEORG
SIMON STAUDINGER ROSCHLAG? & VERONICA

2 VORONICA UX

GERUNGS (2) PRINT

13.7.1677 JOHANNIE JACOBUS
WOLF CARL LAWS ?? ? ~~ZAMERMAN~~
AN LEDEKER AUHIER & APOLONIA
UX. PAT JOHANNES FABER
BÜRGER AUHIER VERONICA UXOR

~~HANS FABER BÜRGER & JULIA AUHIER
VERONICA PAT. APOLONIA AUHIER & LAHIER~~

P (P) 4.11.76 MARIA ELISABETH
FIL. LEE. HANS FABER BÜRGER &
ILLEGIBLE AUHIER & VERONICA
PAT. APOLONIA L. ERIN AUHIER

PAGE (9) 12.1.1676 GEORGIVS
FIL. LEE. DES WOLF 222 GRÖBUNGER
ZU FRÄBER UX JULIANA
PAT. MATHIAS FABER BÜRGER ?? BÜRGER
AUHIER

SAM PARENTS PAGE 22 13.2.1677
JULIANA DIFFEREN PATRINA

PAGE PRINT. (30) 20.1.1679 MARIA LANSCHLAG
HANS FABER & VERONICA

P. (32) LANGSCHICA 9 JOHANN STAUDINGER
ZU KOCHSCHLAG
17.3.1678 JOSEPH MATHAUS STAUDINGER
VON ??? PRADOTS & ELIS

P. (37) 16.8.1678 FERDINAND THORL
PRINT. WESTER MAYR FLEISCHHÄNDLER & BÜRGER
ALHIER & MARIA UX

~~PAGE (40): 15.2.1679 JULIANA MATHIAS ??? JOHANN
P. 48: 30.10.1679 ELISABETH JOHANN STAUDINGER~~

~~ZU KOCHSCHLAG & ELIS.~~
P. (48) 25.10.1679 WOLF CARL / GREGOR RING SAME WITNESS
2 & VERONICA

P. 56: REGINA. 23.9.1680 MATHIAS
STAUDINGER ZU KLEIN (S) PERINOLZ
& SAME PAGE 30.10.1679, ELIS. JOH. STAUDINGER, KOCHSCHLAG & ELIS.

WOLF? PATR. WOLF CARL
LANDTSEINER

(61) 30.1.1681 ILLEGIBLE CARL
JOHANN FABER BÜRGER UND BÜRGER
ALHIER & VERONICA PAT. WOLF CARL LANDTJAMER
GERMBS LOOK AGAIN FOR FABERS
STARTING 1675 !!!

PAGE (52) LANGSCHLAG, ELIS. 4.3.1680 PAUL STAUDINGER KL. PERTH
& MARIA

(47) 3.6.1682 JOHANNES JOH. FABER
BÜRGER & ??? & VERONICA
MUST PRINT

JOH. FABER PATRINUS 20.2.1684
PRINT !!!

(116) 27.3.1685 ANNA CATHARINA
JOH. FABER BÜRGER & ?? & VERONICA
APOCONIA, UX. WOLF CARL LANDTSEINER
BÜRGER & LEDERER ALHIER

PAGE 112/113 ILLEG. → 116/117/118 (133)

PRINT
PAGE (52) - 5.3.1680 GOTTFRIED

WOLF CARL LANDSTEINER (E)
BÜRGER & LEDERER & APOLONIA

PATR. HANSS FABER BÜRGER
& BIERPREUER AU HIER

P. (56) 23.9.1680 REGINA
MATTHIAS STAUDINGER & E
KLEINPERTHOLZ & ELIS,

P. (80) LANG SACHLAG 19.8.1682
ELIS. SIMON STAUDINGER
ZU BRÜCKERDORF (?) & VERONICA

P. (82) 6.10.1682 HANS ADAM
WOLF CARL LANDSÄINER & BÜRGER
& LEDERER & APOLONIA
PAT. JOHANN FABER BÜRGER & PIETZ
AU HIER

P. (83) 11.1682 ANDREAS JOH. STAUDINGER
ZU ROSSSCHLAG (KOCKSCHLAG ?)

P. (99) ELEONORA 20.2.1684 WOLF CARL LANDSÄINER
& ELIS. APOLONIA, VERONICA, UK HANSS FABER

195111
5110112
PAGE 142

PRINT!

PAGE 142^{TOP} 28.5. 1687

MATTHIAS VOCATOR JOANNES
FABER

BRAXATOR & CIVIS IN
GEREMBS & VERONICA

PATR. WOLFGANG CAROLUS
LANDTSTEINER CIVIS
& APOLLONIA

PAGE 143 7.7. 1687, MATTHIAS

STAUDINGER KL. BERDOLTZ &
ELISABETHA

PATR. PETRUS HATTNER KL. P. & EVA

✓ PAGE 185 PRINT. JUSTINA 5.4. 1890
JOANNES FABER CIVIS &
PRAXATOR, & VERONICA

WOLFG. LANDTSTEINER & APOLLONIA

P (192) 6.1.1691 - GEORGIOUS FABER & THOMAS WITNESS
BALTHESEER VON GERUNGS(?)

P 220 JOHANNES WOLFF LANGSCHLAG

P (197) 26.8.1691 REGINA, PAULUS STAUDINGER & MARIA BREIDENDORF?

P. 240 30.5.1697 JACOBUM & ARBESBAUM WITNESS
PAUL STAUDINGER & M. A.

P. (204) FERDINAND GEORG FABER & A. M. PIERBRAUER?

P (248) 20.7.1698 JOANNES IGNATIUM
TOBIAS FABER ZU MARIENWENDT??

P. (215) JOANNES ANDREA, GEO FABER & A. M. ARBESBAUM WITNESS
& BARB. THERESIA

END OF * FOLGEN DIE

P. (223) 7.1.1695 GEO HÜCHZEITEN
STABEN JULIANA! FABER & M. A. ARBESBAUM WITNESS
GEO SCHRATMAYR

P 8.3.1675 MATTHIAS WESTERMAYER
SOHN DES THOM. W. ALLHIER NOCH AM
LEBEN & MAGD ∞
PAGE CORDULA THOMA STAUDINGER & EVA NOCH AM LEBEN

✓ (P) 248 = JULI MAR. MAGD.
✓ JOH. STAUDINGER & VERONICA

P. 5.17.2.1676 GEO STAUDINGER
WIDOWER ZU KOCHSCHLAG & ANNA
ABRAHAM JUVEN? & LANGSCHLAG
EX MARIANBERG?
VERY CONFUSING!

31.1.98

● ~~RETRACTING * FROM 1675 ON~~
~~FOR~~
~~1st "FABER" ENTRY~~

20.2.1677². WITNESS
MATTHIAS FABER

& 20.2.1677 !!!

P. 39. 22.6.1682

● GEO CÄMIG WID. ANNGSCHLAG
& ANNA WIDOW OF GEO STAUDING

P. 47

8.2.1687 PRINT MATTHIAS FABER

✓ JUSTINA, MATTHIAS STRASSER
& GERTRAUD BEIDE AM LEBEN
BÜRGER IN WETTER

FROM PAGE III ON

+

+ 1675 - ??

● 28 PRINT 13.5. 1684 ✓
JOHANN WESTERMAYER, BÜRGER
& FLEISCHER --- ?? ABOUT 61 Y

NE 17.5. 1684 ELEONORA LANDTJÄMER
14 WEEKS

GREUBS. P. (39)

1684

61

23

● 24.4. 1687 ANNA CATHARINA TABERER
2 Y CWESSEN TOCHTER

P. N^E. 50 10.8. 1690, ^{Jahr} MATTHIAS & ELIS
STAUFINGER 2 Y

P. 58: FERIDANDUS 2.1. 1694,
GEO FABER 16 MO

GAP OF 12 YEARS!

● ENDS 1698 -

STARTS

1700

OR 1746

* 1710-1740, 00 1698-1754, + 1698-1745

AFTER 2nd PORTION

● comes ○○ STARTING 1698 *
G. G. *

FLAISCHHACKER ○○ P. 4

p. 11. 1699 WITWER PAUL STAUDINGER
∞ BARB. SULZBAHERIN
BEISTAND HANS SULZBAHER & JOH. KRISTINGER (2)

p. 5. 15. 2. 1700 WITWER JACOB PLÄHEL
∞ ROSINA WIGETHIN 2

p. 15. ○○ 3. 6. 1704

● BÄCKERMESTER THOMAS BÖHM &
BEISTAND JOHANN FABER & JOH. BÖHM
∞ MARIA EW. WERSTER MARIEN ???
DESSEN ZEUGEN VALENTIN BÄÄDER (KADDER
& THOMAS RADINGER
CHECK WITNESSES OF HER BIRTH!!!)

p. 16. 2. 9. 1704 MATTHIAS WETERMAYR JUNG-
GESEU DESSEN ZEUGEN GEO RAUCH / MIT
MARIA PFESTERN, WITWE

p. 25. 30. 9. 1708 JOH. FABER BEISTAND

p. 43. 6. 4. 1712 WOLFGANGUS CAROLUS

● LANDTSTEINER CIVIS & SENATOR, WIDOWER &
JUSTINA, WIDOW OF MICHAEL'S ENSBERGL?
NO FABER WITNESS + ~~NO~~ APOLONIA
LANDTSTEINER.

000 P. 46

17, 10, 1713 HON. JUV. BALTHASAR FABER
GEO FABER & MARIA PM & MARIA
MICHAELIS AUFREITER CIVIS & TEXTORIS
WITUA. ANDREAS PAULI CIVIS & BALTHASAR
WEGER IBID.

P. 57. UID, DAN. ANDR. LANDSTEINER LANGSHAG
FIL, JOANNA ANDREA BOHAY PM. VIDUA

NO FABER WITUA.

P. 76, p. 11, 1718 HON. JUV. JOAN. ANDR.
FÜRST FABER MAXIMILIAN FÜRST VON
ARBSBACH & BARB. UX & PVD. PUELLA
M. MAGD. GREGOR? (GEO?) FINGL?
~~CANDIDA~~? IN GERUNGS & VERONICA
PM. OR KING? PRINT
WOLFG. CAR. LANDSTEINER

P. 85 p. 11, 1719 AN ADAM FÜRST FABER
FROM OBERHAUER? PARISH 'WETTESFELD'?
STARTS PAGE 92

P. 93, p. 5, 1722 JOES BAPT. FABER UID 222
MAGD. THERESIA PAUL JUGO & ELIS. ALIVE
EST. FERNANDUS WESTEROMANN VON HIER

P. 94, p. 6, 1722 FRANCIS FABER, PRAXATOR
ET ELISABETHA UXORIS EX
MUST BE BORN CA 1702/3 & THEIR FIRST
CHILD!!!! (STOPPED 103)

o—o

PAGE 126, 31.8. 1728

FRANCISCUS WESTERMAYER

FERNANDUS a u 1 & ELLS.

o POD. VIRG. A.M. PHILIPPUS KADER²

& CATH.

MAYER?
222

TEST. JACOBUS LANDSTAINER & GEO?

BRIDE * BEFORE 1710 AUSA

P. 151 12.7. 1734 MICHAEL KATTENBERGER

MAX K & GERTRAUT VON WEITRA

NOCH AM LEBEN o—o

FRAU MAGDALENA FABERIN ALHIEB

J. BAPT. FABER WIDOW

ZUGEN. ANT. FABER ALHIEB &

JOS. SEYRINGER VON HARTUNKH?

P. 186, 23.11. 1739 HAN. JUV. ANDEAS

LANDSTAINER JAC. H. & M. EUSABETH

o SUSANNA FAURIN THOMAS PAUR t

WIDOW, TEST FERRI RING.

(NO PREABLE)

~~29.2. 1740 JOH. LICHTENAUER~~

~~VIDUUS & PASTOR SECUNDUM FORM. KL,~~

~~PERTHOLTZ~~

~~STARTING 1698~~

PAGE 190 MRS SHE 15 64
DAUGHTER 0-0 16.2.1740 OR 65
29.2.1740 WIDOWER AND REAR
MARCUS PAUR SEN. & PROF-TEXTOR
CM-20 M, E. FABER

x 198: 0-0 13.2.1741
V(D) BALTHASAR FABER & ROSINA
HIRMMERIN / WIDOW OF PHILIP

0-0 END 1754

PAGES AND PAGES
ILLEGIBLE, BADLY EXPOSED

~~STARTS + POSSIBLY~~
AGE 189 12.9.1735
FRAU CORDULA PEYRIN 47 YEARS
✓ CORDULA PAUR + by 29.10.37

✓ 31.1.1732
MARIA LANGTHALLERIN 65 y

● P179 ✓ f 9.12.1732 JOH. BAPT. FABER 56 y

A. G. SECOND +
REGISTER

● 1698-1745

P. 1. 3. 8. 1698

TOBIAS FABER

EIN 2(2) WÖCHEN KIND

JOHANN MAGNATUM ABER WAS?
VATER

P. 5. 1. 8. 1699 DEM TOBIAS FABER
SEIN 14 TÄGLICHES KIND

● P. 16. 9. 5. 1702 VERONICA
FABERIN

P. 21 no. 19. 8. 1702 THOMAS SCHOBEL
E. 3 WO (FABER?)

P. 30. 20. 7. 1705 17 WÖCHIGES KIND DES
TOBIAS FABER

P. 32: 3. 2. 1706 THOMAS FÜRST 30 Y

P. 33 3. 4. 1706 2 JÄHR. KIND DES JOH. BAPT. FABER

P. 35 14. 8. 1706 3 TÄGLICHES KIND DES TOBIAS FABER

P. 1708 VERWACKELT, UNLESERLICH BUT REPEATED

P. 43: 9. 5. 1708 1 JÄHRIGES MÄDLEIN DES MATTHIAS
WESTERMAYER

● P. 48: 10. 7. 1708 MATTHIAS WESTERMAYER 50 Y

P. 57: 17. 6. 1710 JOHANN. MICH. SON OF J. BAPT. FABER
3 Y, 4 MO

P. 63: 26. 12. 1711 APOLLONIA, WIFE OF WOLFGANG
REMARKS 6. 4. 1712 / CAROLUS LANGSTEINER, 65 Y

A.G. + 1698-1745 COURT

p. 88: 3.4.1714 MARIA SCHÖBERIN 50 Y

p. 109: 30.9.1718 "ACMATIUS"?? LANDTSTEINER
LANGSCHLAG, 78 Y N.E.

p. 122 9.8.1720 CORDULA WESTERMAYERIN
VIDUA 70 Y? * 1650?

p. 127 23.4.1721 ANNA THERESIA
CONNEX JOH. BAPT. FABER 40 Y

p. 134 6.5.1722 PHILIPUS FABER?

p. 135 3.8.1722 ~~PHILIPUS FABER~~
JOHANNES SON OF ANT. WESTERMAYER
FROM EBERTSCHLAG. 2 Y?

p. 135 14.8.1722 MATTHIAS SON OF BALTHASAR
FABER 20 WEEKS?

p. 153 1.6.1726 JOHANNES FABER 44 Y?
"VICTOR" 2 CORRECT AGE AT + !!

p. 168: 25.2.1730 ADAMUS FÜRST PRAXATOR 76 Y

p. 170: 8.5.1730 WOLFGANGUS CAROLUS LANDSTÄINER
84 YEARS

p. 176 31.1.1732 MARIA LANGTHALERIN, 65 Y

p. 179 9.12.1732 JOH. BAPT. FABER 56 Y

CIVIS & PRAXATOR?? * 1676 CA!!

N.E. p. 194 6.6.1736 JUSTINA BLAUMAYERIN / 50 Y

p. 205 15.4.1738 A.M. FÜRSTIN VIDUA 63 Y
GERUNGS OF STROKE

GR. G. + CONTINUED
1698-1745

● P. 208 8.1.1739 A.M. FABERIDU
UXOR BALTHASARI FABER, 47 Y

P. 240 24.11.1741 ANDREAS MARCUS PAUR 67 Y
2nd HUSBAND OF M. ELIS. WESTERMAIER! TEXTOR

REDUING BRIDES / 700 on

○ 17.1.1713 BALTHASAR SON OF
✓ GEORG FABER & UX. MARIA RM.
(APPLIED TO BOTH?) - MARIA AUERITZER,
MICHAEL & CATHARINA

● P. 93 19.5.1722 JOHANN BAPT. FABER
MAGD. THER. FOX, PAUL FOX + & ELISABETHA
✓ ALIVE
T. FERDINANDUS WESTERMAIER

(P. 146 ○ ○ HON. JOV. PAULUS VOGL FROM
3.8.1733 KRYDHERG ← FRYDHERG 2 PUD-VIR.
ANNA MARIA FABER (UNCERTAIN) WIT. E.
AUHLER VON LEMBACH ??
T. TOBIAS PREUER VON MERICHAM ? &
MATHIAS VEGG ??? FROM KRYDHEYNPH ??

P. 147 22.11.1733 HON VIT. LAURENTIUS ERTL
NOW ?? & PUD. VIRG. CATHARINA LANGTHALER
VON SAPLBACH (H?) ANDREAS L. & EVA RM
WITH. PAULUS H ?? VON HAELBACH ? & THOMAS
ERTL VON HINGOLZ G ? GINGOLERZ ?

19 JANUARY 1914 M. 70 1914

5.7.1740 CAROLUS TÜBER
WID. & EVA M. FABERIN
BALTH. FABER & MARIA +
TEST. FRANCISCA FUX 2
FABBRUNNER, 2
CONKATSONIA
FUX BRUNNER

29.10.1737 TEXTOR & TEXTORIS
FR. ANT. PAUR SEN. & TEXTORIS
ANDREA MARCUS PAUR
ALIVE & THE LATE MARIA CORDULA
NIA FABERIN

NAME - POD - VIRG NIA FABERIN
& EUS - ALIVE
T. BALTHAPAR FAB.
p. 83 ANDREAS FÜRGIN (2) HON. JOH. & W
KRUMAU, BOHMEIN & ROSINA
ALIVE, LANGHALLERIN RUDOLPH +
DEFUNCI. DAPPELHAMMER
KRAPPELHAMMER REUCIA
VIDUA

1791-1784 G.G.

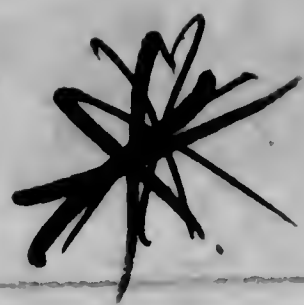

P. 1. 9.1. 1741 ANNA FRANCISCA,
RUDOLPH WEIXLBAUM QVIS ET PROTESTANTE
LANICONS IN GERUNGES & CATHARINA
WITN. FRANCO. ANT-PAUR & M.A.

PAGE 3. (2,3, 1741) ABOVE PARENTS
AS WITNESSES!

CHILD JS. IGNATIUS, PARENTS FR. ANT. PAUR & MARIA
ANNA (NÉE FABER!) (PREVIOUS CHILDREN 2 00 29.10.1737
NO P. NO. 4, 6, 1741 ANNA THERESIA
JOSEPH WÖSTERMAYR QVIS & LANICONS

& JOHANNA 9.6.17

~~P. 9 (M. A. PAUR) 9.6.17~~
P. 18 19.1. 1742 MARIA ANNA

RUD. WEIXLB. & ANNA CATHARINA
P. 27: 5.8. 1742 ANNA KATHARINA, FR. ANT. PAUR & M.A.

P. 41 M. Y. MARIA JOSEPHA TESTES RUD. WEIXLBAUM
& A. CATHARINA WITN.

31.5. 1743 STOPPED HERE.
RUD. WEIXLB. & ANNA CATM.

~~P. 57~~ 27.6. 1744 ANNA FRANCISCA
ANDR. PAUR & M.A., RUD. WEIXLBAUM
& CATHARINA WITN.

P. 58. 27.6. 1744 (SIO) CATHERINA, JOS.
WESTERMAYR & JOHANNA G.G.

P. 68. 16.2. 1745 FRANCO. ANT. RUDOLPH
WEIXLBAUM & CATH. T. ANT. FR-PAUR &
M.A.

* 1741 - 1784 G.G. cont

● P. 86 21.9.1746 MARIA ELISABETH
JOSEPHUS WESTERMAYER & JOANNA

P. 89. 18.12.1746 FERDINANDUS,
ANTONIUS FABER & THERESIA

P. 104 6.4.1748 THERESIA, RUD. WEIXBAUM
& CATHARINA 'F.A. PAUR & M.A.

P. 110. 6.9.1748 A.M. REGINA JOS. WESTERMAYER
& JOHANNA

P. 117. 3.4.1749, M.A., ANT. FABER
& THERESIA

● P. 139. 26.1.1751 SOMETHING & ANTONIA
R. WEIXBAUM & CATH. MARIA
ANT. PAUR & M.A.

P. 163: 13.11.1752 MARIA ELISABETH, R.W. & CATH.
P. 171 24.5.1753 ANTONIUS ARNOLD ^{REG. WITNESS}
ANTONIUS FABER & ROSINA
PRAXATOR

P. 182: 5.4.1754 JOAN. GEO JOS. WESTERMAYER &
JOANNA

P. 191, 12.1.1755 FR. JOS. R. WEIXBAUM & CATH.
A. PAUR & M.A.

P. 193, 26.3.1755, ~~XXXXXXXXXX~~
STOPPED PAGE 24

● RESTART WITH *1761

G. G. BIRTHS *

- P.A. 1710 — 1746
16.3.1711 ANT. JOH. JOHANNES FABER & M. ELIS.
* 3.10.1711 FERDINAND LEOPOLD (?)
FERDINANDUS WESTER MAYR & ELIS.
WITN. ILLIC.
11.8.1712 JOHANNES TOBIAS, JOH. BAPT.
P. 25 FABER & ANNA THERESIA
TESTES UNKNOWN TO ME.
- PIAG. (36) — 5.6.1713 MARIA ANNA,
JOHANNES FABER & M.E.
PATR. WOLFGANG CAROLUS LANDTSTEINER
& JUSTINA (SIC!)
- 23.10.1713 ANNA SABINA,
BALTHASAR FABER & MARIA
P. 41 TEST. ANDREA PAUER & SABINA
- P. 53. 21.9.1714 M.A. JOHANNIS BAPT. FABER
& A. THERESIA T. ANDREA PAUER
& EVA MARIA (SIC)
- P. 62. 24.4.1715. EVA ROSINA,
THOMAS BOHM & MARIA = LANGESCHLAG
- P. 66. 21.7.1715 M.A. FERDINAND WESTER
LANIONIS GERUNGS & M. ELIS.
T. JACOBUS LANDTSTEINER & ELIS.
- P. 72 15.3.1716 ANNA CATH. JOH. FRANC.
FABER (1st FRANCISUS!) & MARIA ELISABETHA
WOLFG. CAROLUS LANDTSTEINER & ILLICIBE
- P. 81. 18.11.1716 FRANCISUS CAROLUS JOH. BAPT. P. M. ?
FABER & A. THERESIA

A.G. * CONT.

● P. 81. 23.11.1718 FERD. WESTERMAYER TESTES

P. 98: 15.3.1718 JOH. GEO THOMAS BÖHM &
& ELIS. LANGSCHLAG

✓ P. 102 7.7.1718 MARIA CORDULA
BALTH. FABER & MARIA

P. 110 11.2.1719 EVA SOPHIA, J. BAPT. FABER
& A. THERESIA

P. 110 SAME MONTHS FERD. WESTERMAYER
CANONE TESTES

P. 114 24.5.1719 JOHANNES THOM. BÖHM &
ELISABETHA

● P. 120 7.11.1719 ANNA BARBARA
FERD. WESTERMAYER & ELISABETHA

P. 130 24.8.1720 JOH. ANDREA
BALTH. FABER & ANNA MARIA.

STOPPED PAGE 133 START NEXT WITH P. 134

P. 134 28.6.1721 JOHANNES ANDREAS, JCH. BAPT.
FABER & ANNA THERESIA

1 ANDREA TRANCE & EVA MARIA (SPOUSE?)

2 21.2.1721 MARIA ELISABETHA, THOMAS BÖHM &

MARIA ELISABETHA - MARIA ELIS. FUX MATR

147: 23.2.1722 MATHIA BALTHASAR FABER (UNCERTAIN!)
● & A.M. TEST. ANDREA PAUK & MARIA CORDULA?

152: 6.6.1722 A.M. RUDOLPH LANGDALLER, KAPPLHAM
MER & MARIA

WETZELS

125 WETZELS 123 123 123 123

SECOND INTENTIONAL EXPOSURE

110667. 11065 23 11061 11062 11063 11064 11065

WETZLER

P. 163 G.G. * CONT. 1710 - 1746

✓ 1, 3, 1723 EVA, JOHANN BAPT. FABER

NE & EVA MARIA UX.

NE. ANDREAS TRUNZER ? & EVA MARIA
P. 171^{NE} 16, 9, 1723 JOHANN MICHAEL, JOHANN-FUX & SABINA

P. 172 20, 9, 1723 TERESIA BALTH. FABER & EVA
T. JOS. KÜRZLER & LEWIS.

P. 170 7, 4, 1724 ANNA BARB. THOM, BÖHM & EUS
LANGSCHLAG

P. 213 1, 9, 1726 MICHAEL BALTHASAR FABER
& MARIA ? ANDR. PAUR & CORDULA

P. 234 23, 5, 1728 JOHANN FRANC. & JOHANN ADAMUS
RUDOLPH LANGTHALLER KAPPEHAMMER (BUT
READS DIFFERENTLY) & MARIA

P. 251 16, 5, 1729 ~~EVLA~~ JOHANNA BALTH. FABER & MARI
I - ANDR. PAUR & CORDULA

P. 252 14, 6, 1729 JOHANN BAPT. RUD. LANGTHALLER
✓ & MARIA LOC. ILLEG.

27, 2, NE 1731 FR. JOS. ANDR. MARCI PAUR &
CORDULA PATR. BALTH. FABER & MARIA

P. 288 29, 1, 1732 FR. JOS. RUD. LANGTHALLER,
KAPPEHAMMER & ILLEG

P. 295 7, 9, 1733 ANDR. JOHANN BALTH. FABER & A.M.
A.M. PAUR & MARIA CORDULA

CONT. HERE A.G. * CONT. 1710 - 1746

P. 332 14.9. 1735 HANS MICHAEL RUD. LANGTHALER
CARPELHAMMER & MARIA

P. 340 8.5. 1736 F-X. 11th. JOHANNES WEIXLBAUMER
CELEBS FROM YRINSBAUM = PATR. MATTHIAS FROM
GRIESBACH & HELENA GRIESBACH ?
MATER HELENA (SIC) WEGE ~~MAURIN~~
JACOBI ARGMAUR(?) & CATH FR. HIPOLZ

379. 12.1. 1739 ANTONIUS JOS. WÖSTER MARR
CIVIS ET LANCONIS IN GERUNGS EI
UX, JOHANNA. <sup>HAT
WACH
MÜHLE</sup>

P. 392 6.11. 1739 (SIC) ANNA KATHARIN
JOS. WÖSTER MARR & JOANNA
PATR. RICHARDUS FLACH LANIO, GROS
PERTHÄLZ & THERESIA

P. 411. 23.12. 1740 JOSEPHUS, MATTHIA
GUNDTACKHER VON STIRBERG (TIRBERG)
& ELISABETHA / PATR. JOH. MICHAEL
STÄUTTINGER VON TRITTHOST(?) &
ELISABETHA.

END OF * THEREFORE
1710 - 1740
ONLY!

BUT CONTINUED
LAST PORTION

6 - 1755 - 1784

COPULATUS RESTARTS 1755

16.8. 1769 JOS. PISTMAHER &
ANN. WEIXELBAUM IN
P 41

+ A. KATH WEIXELBAUM/FABER/CAST
P 61 20.11. 1772 HE SHOULD REMARR
SOON JOSEPH

STARTED AT 1760 ONLY PISTMAHER
PAGE 25 OR HAVE CHILDREN IF
STAYING IN G.A.

P. 28 19.8. 1760 HON. VID. PETRUS
RIEGBAHER & MARG. BOHEMIA
JOAN. GEO BOHM & ANNA N.A.

P. 44: 29.1. 1765 FRAZENSCHLAG:

MARTIN LEEB SOLUTUS CUM ELISABETHA
WEIXELBAUMIN / JOS. LEEB & UX. MARG. EX
FRAZENSCHLAG / JOS. WEIXELBAUM & THERESA
EX HASENHOF / T. RUD. WEIXELBAUM
& TOBIAS PAHL...? EX...??

P. 52: 2.6. 1767 "ZWETTL" PHILIPPUS GRYM
PRAYATOR? & M. FRANCISCA WEIXELBAUM
PARENTS GIVEN, WITNESSES UNKNOWN ONE FROM
ZWETTL
NAME AINADEUS ✓

CONT.

P. 113 17.2. 1778

JOS. WEIXLBAUMER ???

FIL. PAUL W. EX FRAUENTREFF ?? &

M. A. JO CATHARINA BERNHART

JOHANNIS & ACM

EX WÖZLENS ?

STOPPED PAGE 125 RESTART WITH 1780

VERY EARLY 9.9.

✓ 11.8. 1631 BERNHARDUS,
MARTIUS LANETAUER AN DER
"CAPOLMÜL" ? & SUSANNA
PARR. MARTIUS DASCHER ?
OBERKIRCHEN ?

✓ 3.3. 1633 DOROTHEA
GEOR FÜRST. - ??? & BARBARA

✓ 17.9. 1633 EVA URBAN FÜRSTER
(SCHÜRSTER) FLEISCHHACKER IN
MANHYS + ??? & VERONICA

✓ 28.11. 1633 ANDREAS, MARTIUS
LANGDAUER HAMMER SCHMID
AUS CAPOLMÜL & SUSANNA
P. MAR. DELCHER ?? AUS OBERKIRCHEN

(BEFORE 13.12. 1633
✓ 12. 1633 JOHANN (JOHANNAS)
BALTHASAR ANDERLE ? & SOPHIA

1.4. 1635 MARIA, ULRICH ? WASTERMURER ?
N.E. UX EVA ???

n.E.

919 * ERUST

21.8.1635 BARBARA

BALTCHAUSER DRUNDERL?

LAWASCHLAG & SOPHIA

✓ 6.12.1635 THOMAS, MATTHIAS

WEIXLPAUR BÜRGER ZU BERUNES?

OX ~~A~~ ELISABETH.

9.9. NEW, 2nd + REGISTRY

PAGE 1 STARTS 1698 +

(1)

3.8. 1698 - TOBIAS FABER 6 WOCHE
SOHN DES JOHANN IGNATIUS

PAGE 5 1.8. 1699 TOBIAS FABER
SEIN 14 TÄTIGES KIND

23: 3.4. 1704 DEM TOBIAS FABER
SEIN 3 JÄHRIGES KIND ADAMUS
MICH AN BLÄTTERN

P. 30 20.7. 1705 DEM HERRN TOBIAS
FABER SEIN 17 WOCHE KIND ÜBER
NACHT NEBEN DER MUTTER TOT GEFUNDEN
WORDEN

P 35 / 14.8. 1706 DEM TOBIAS FABER
SEIN 3 TAGE ALTES KIND FRAS.

P. 38 / MATTHIAS ANDERLE BEY 80 J,
8.4. 1707 * CA 1627

P. 41. 7.9. 1707, ~~THEOMAS~~ STAUDINGER 33 J

P. 43. 9.5. 1708 DEM MATTHIAS WESTERMANN
SEIN 1 JÄHRIGES MÄDLEIN

P. 48 10.5. 1709 MATTHIAS WESTERMANN
INCOLA IN GERUNGES 50 J.
CONTINUE FROM HERE!

GG +

(2)

● P. 68 11.8. 1712 MATHIAS FABER (3)
TEX OR COULD ALSO BE
N.E. MATHIAS SABERREITER VON
FRAUENDORF 50 Y

P. 106 18.3. 1718 JOAN. GEO. FLOLUS
THOMA PÖHM LANGSCHLAG

P. 122 9.8. 1720 CORDULA WETER MAYRIN
VIDUA 78? 74? THE 7 IS CERTAIN
IN HOSPITAL

P. 128 29.5. 1721 MARIA ELIS. FLOLA THOMA

● PÖHM, PISTORIS LANGSCHLAG 17 WEEKS

P. 130 8.5. 1730 WOLFGANGUS CAROLUS
LANDTÄINER, 84 Y * CA 1646

P. 173 5.2. 1731 JOAN. FRANC. FABER
76 ANNORUM * 1655

P. 179 9.12. 1732 JOAN. BAPT. FABER
CIVIS & PRAXATOR 56 Y R.I.P.

P. 189 12.9. 1735 CORDULA PEYRIN
47 Y

● N.E. P. 96 18.9. 1736 MARIA ELISABETHA FABERIN
COULD ALSO BE HOBERIN OR SOBBERIN CALEBS
SERVILIS 26 Y

G. G. †

(3)

✓ p. 208 fol. 1739 P. M. FABERIN
UXOR BALTHASAR FABER GG.
474. * CA 1692

✓ p. 209 ~~fol.~~ 22.1. 1739 FRANCISCUS WOSTERMAIER
CONJUGATUS, CIVIS ET LANNO GER.
328

✓ p. 240 24.11. 1741 ANDR. MARCUS PAUR
SENATUS SENIOR & PROFESSIONE TEXTOR
674 * CA 1674

ENDS PORTION

1698-1745

CHANGE + OF K 71
AFTER 1745!

G.G. FILM * RESTART

AFTER

● P. 191 12.1.1755 FR. JOS. RUD. W. & CATH.

G.G. FILM + RESTART AFTER 1745
DEATH GOES UNTIL WHEN ??

SECOND PORTION SAYS

1698 - 1754 (ENDS WITH 00)

● 3RD PORTION SAYS

1698 - 1745 STARTS WITH +

4th PORTION 1741 - 1784 STARTS WITH *

~~X CAN'T BE?~~

P. 340 P. 5.1736, F.X. ^{FIL. ILLIG} PATER, JOHANNIS
WEIXLBÄUMER COELEBS, IN GRIESBACH,
CUIUS PATER MATTHIAS MARITER EX GRIESBACH
& HELENA UXOR. ?

MATER INFANTIS V. LEEGMANURIN ?

● FILIA COELEBS JACOBI LEEGMANUR &
UX CATHARINA, DIPOLZ

BAPT BY SOMEBODY, SCHÖNBRUNN

+ PORTION 1763-1784

P. 3.

5.9. 1762 A.M. PETRUS PÖHM
X MARIA 2 Y

P. 7
20.12. 1763, A.M. PÖHM, UXOR PETRI
37 Y

P. 9 MICHAEL, JOAN. BÖHM & THER
UX, 3 Y

P. 39. 28.7. 1770 A.M. UX ANDREA
N.A. FO --- 86 Y

P. 58 6.7. 1772 PETRUS PÖHM

SOLUTUS 50 Y, 3 MO, 7 D

P. ~~85~~ 15.2. 1777 CATHARINA
WEIXELSPÄUNIN GER. 70 Y, 6 MO
17 DAYS

WEL & WALDMOTE

P. 95 3.10. 1778 JOSEPHUS FÜRST
GERUNG ARTOR 62 Y, 10 MO, 15 D

P. 96 A.M. WEIXELBURGERIO * CA

+ 11.1. 1779 99 50 Y, 7 MO, 5 D

P. 712 16.6. 1782 BALTH. FABER
FABRI TRIBUNIFEX ET VIPIVUS END PORTION
92 Y 7 MO 12 D. + 1763-1784

CONTINUED

● G.-E.-T 1784-1786

* 2, 3, 1784 OBER--SU MAUERWAND 14

JOH. BAPT. SEB. BÖHM & THERESIA
ANDERL?

EIN JOHANN LANGTHALER T
VON GABELHAMMER & THERESIA OX
HATTOCHTER KAMARIJA
∞ ANTO AMMON, EIN SCHMIED

NO 27 GABELHAMMER?

● * 27. 12. 1793 ELENORA

DORF DIETTMAN'S HAT
19 NUMMERN 1786

DORF EGRES HAT 11 NUMMERN 1785

AMT ETTES MIT 6 NUMMERN 1787

DORF FRIESENHOF MIT 18 NUMMERN
1785

● DORF FREIZENSCHLAG SAHNT MAXMÜLLER (3)
EDLBERG, & FRIESENHOF? MIT 26
NUMMERN 1785

~~PORTION 1698-1745~~

* 20.4. 1785 JOH. GEO

MATTHIAS BÖHM BAUER &
& A.M. ~~FRANZ~~ RAUCH FRANZENSCHLAG
EVA MARIA

* 20.2. 1787 NO 18, JULIANA

MARTIN LEEB (?) LARB, BARB?

& ELISABETH NÉE JOS. WEIKLBAUM
BAUER IN HASENHOF & THERESIA

* 25.5. 1790 NO 18, IGNATZ

MARTIN LARB & ELIS. JOSEPH WAIXBAUM
BAUER, HASENHOF & THERESIA

T. ANT. STAINER & A.M. UX,
MÜLLER AUF DER WAISSMÜHLE

* 2.11. 1794 ANTON V. PASOJA

NO 3, MARTIN BÖHM, BAUER
& A.M. 'FRANZ RAUCH BAUER IN
FREIZENSCHLAG & EVA MARIA

DORF Haid MIT 23 NUMMERN 1785

EIN VATER IST MÜLLERMEISTER AM
KAPPELHAMMER

GG LAST & CONT

DORF HAINREIBENS MIT 16 NUMMERN

DORF HARRÜCK MIT 18 NUMMERN

* 21.1. 1787 NO 16, FRANZ VON SALES

LORENZ BÖHM, MAURER & ELLS /
FERD. FALTN VON STAZMAU ?? LÄHNER.

* 7.4. 1790 NO 16 M.A.

LORENZ BÖHM, MAURER & ELLS.

FERDINAND FALTN VON STAZMANNSDORF
& THER. (WATZMANN?)

* 16.8. 1793 MARTIN PARENTO ABOVE

* 17.12. 1795 JOHANN ^{TÄUFER} ~~EVANGELIST~~, NO ~~16~~

~~FRANZ LEISTER~~ BAUER & ~~FRANZ~~ M.A. OX
PAUL ANFOLD N.A.

DORF HAUSLING MIT 9 NUMMERN
1785

DORF HIPOLZ MIT 12 NUMMERN

DORF KINZENSLAG MIT 8 NUMMERN
1785

NO 1 SAMT RASARSHÖZLEN? 1789

* 17.3. 1808 JOSEPH, IGNAZ WACHSELBRUM & ELLS,
KASPAR KLINGEN ?? & ~~FRANZ BOTTENHARTNER~~

GG, LATEX COURT

SAME COUPLE

P. 3, 1810, NO 1 FRANZINKA

PARENTS IN LAW

KASPAR WINGEN, WANGEN
BRAUER VON KIEZENSCHLAG?
& ELISABETH PINKLIN

DORF KLEIN GUNDHOLZ SAMT DER

WIELAUTENMÜHLE? MIT 9 NUMMERN

1785

DORF MARHARTS SAMT DER GLAUBMÜHLE

MIT 7 NUMMERN 1785

AMT OBERROSENBERGER WALD MIT 34 NO

* 2. C. NO 29

1785

(1785) JOSEPH, JOHANNES BÖHM
EIN WEBER (?) & ELIS. / GEO HOLZ-
REITER & EVA

* CHILDREN OF JEB. BÖHM &

THER. / ANDREAS ~~REITER~~ ARTNER

BAUER / OBERDORF / SEC. ENTRY SAYS

BERGMAN 222

DORF REINBRECHTS MIT 8 NO 1785

G. G. LATE X CONT

● DORF THAIL MIT 24 NO

✓ EINE MUTTER & GATTIN
EUS. / JOH. LANDTHALER
MÖLLER V. KARALHAMMER
& ~~THIER~~

DORF WÖRLES 1785 MIT 18 NO

THEM COME

MARKT GERUNGS MIT 82 NO

● 1784

29.1.1788 FRANZ OR IGNAZ

WEICHSELBAMMER / MICHAEL W. &

MAGD. WOHNEN IN LANGENHANS

*1764

244 ∞ JOSEPHA
TOCHTER DES ADAM HOBART & EUS.
GERUNGS 15, 20 1/4 J.

22.9.1789 IGNAZ BÖHM

✓ HAMMERSCHMIED WIP.

NO 19 KAROLHAMMER / HAIDI

● 447 ∞ M. KATH. ANNA

TOCHTER GEORG LAINZER &

99 58

& KATH

60 GG, PATZ 0 0

11.3. 1807 IGNAZ WEIXELBAUM
BAUER, SOHN DES KARL WEIXELBAUM
BAUER IN LADLIGEL HÖFEN?? & EVA
NO 1 MARIA

26 J. & ELIS, KASPAR HINGER
BAUER IN KINZENSCHLAG & ELIS

NO 2. KINZENSCHLAG 22 J
TITEL DER SEITE "KINZENSCHLAG"

+ STARTS 1784 GG MIT RNO

P. 4. NO 29 JOHANNA WESTERMANN
74 J. 26.4.1786

P. 7. 22.12.1789 JOS. WESTERMANN
77 JAHRE ALTERSHAUBER
NO 29. —

✓ P. 212. 14.8.1814 A.M. TOCHTER
IGNATZ WEIXELBAUM & ELIS.
NO 4. KINZENSCHLAG 3 W. KLINGEN?.

END

LETZTE SEITEN DER WACKELT

GG * FROM 1755

P. 218 JOSEPHUS
14.2.1757 JOSEPH W
ANT. FABER & THERESIA
T. FERD. WOHLRAUB & ANNA

P. 249 4.8.1759
MARIA SUSANNA
JOSEPH FÜRST ALLIER & A.M.
~~GEORGE STÖGER & SUSANNA~~

P. 265 11.9.1760 JOH. MICH.
JOHANNIS BÖHM WANDHÄUPT ?? &
JULIANA | HÄUSL ?

P. 269 20.11.1760 CAT.M.
MICHAEL KALTENPERGER & THER.
N.A. LANGSCHLAG

P. 274: A.M. 6.4.1761 PETRUS BÖHM
& A.M. WANDH. (?)

✓ P. 283: 29.12.1761 JOS. ANT.
JOS. FÜRST, MARTORIS & A.M. G.G.

✓ P. 346: 3.11.1765 M. ELIS. JOSEPHUS FÜRST
& A.M.

P. 375: 21.9.1768 M. THER. MICH. LANGTHAUER
& A.M.

P. 382 GG * cont
* 27. 2. 1769 JOSEPHUS
LANGSCHAAG. JOH. FÜRST & MARI
(SIC) INEXPUC.
~~MARI~~ ~~FEST~~

* P. 390 14. 9. 1769 CATM
ANDR. PÖFFM^u & EVA MARIA
AT "STREITH"

P. 390, 14. 9. 1769 (SIC) FR. JOSEPHUS
↓ JOH. FÜRST & A. M. SARTOR

P 407. 18. 9. 1770
MARIJA JOSEPHINA
MICHAEL LANGTHALLER &
A. M. STIBNER

P. 452 24. 3. 1773 JOAN - MICHAEL
MICHAEL LANGTHALLER & A. M. JOH. RIBNER
SARTORIS & THEER

STOPPED 1778.
THEN START ○ ○ 1755-1784

1878

DEUTSCH

JOHANN

X

GROß-GERUNGS FILM 1046786:1630-1641 GEBURTEN:

11. 8.1631 * Bernardus, Martius Langthaller & Susanna, an der "Capolmühl"
Testes: Oberkirchen
3. 3.1633 * Dorothea, Georg Fürst.. (?) & Barbara
17. 9.1633 * Eva, Urban Fürster, Fleischhacker in Meinharts (?) & Veronica
- 28.11.1633 * Andreas, Martius Langdaller, Hammerschmid aus "Capolmühl" & Susanna
Testes: Oberkirchen
- nach 13.12.1633 * Johann(a ?), Balthasar Anderle & Sophia
- 6.12.1635 * Thomas, Matthias Weixlpaur & Elisabeth, Bürger zu Gerungs

1675-1698 GEBURTEN:

- p 5 - 29. 8.1675 * Rosina, Matthias Westermayr & Cordula, "Germbs"
T. Rosina, ux. Michael Fragner, Zimmermann allhier
- p 8 - 31.12.1675 * Maria Elisabeth, Thoma Westermayr, Bürger & Fleischhacker & Maria
T. Maria Drinzerin, Schwarzfärberin allhier
- p 9 - 26. 1.1677
2. 2.1677
Matthias Faber witness
- p 18 - 4.11.1676 * Maria Elisabeth, Hans Faber Bürger & Bierbräuer allhier & Veronica
T. Appolonia Landtstainer
- p 18 - 12.11.1676 * Maria Elisabeth, Matthias Westermayr allhier & Cordula
T. Rosina Fragnerin
- p 29 - 8.12.1677 * Adam, Matthias Westermayr allhier & Cordula
T. Michael Fragner, Bürger & Zimmermann allhier & Rosina ux.
- p 30 - 20. 1.1678 * Maria, Hans Faber Bürger & Bierbräuer allhier & Veronica
- p 37 - 16. 8.1678 * Ferdinand, Thoma Westermayr, Bürger & Fleischhacker allhier & Maria
- p 42 - 15. 2.1679 * Juliana, Hans Faber Bürger & Bierbräuer allhier & Veronica
- p 61 - 30. 1.1681 * Wolfgang Carl, Johann Faber Bürger & Bierbräuer allhier & Veronica
T. Wolf Carl Landtstainer
- p 77 - 3. 6.1682 * Johannes, Johann Faber Bürger & Bierbräuer allhier & Veronica
T. Wolf Carl Landtstainer
- p 110 - 27. 3.1685 * Anna Catharina, Johann Faber Bürger & Bierbräuer allhier & Veronica
T. Appolonia, ux. Wolf Carl Landtstainer, Bürger & Lederer allhier
- p 142 - 28. 5.1687 * Matthias, Johannes Faber, praxator & civis & Veronica
T. Wolf Carl Landtstainer, Bürger & Lederer allhier & ux. Appolonia
- p 158 - 29. 7.1688 * Laurentius, Georgius Faber, praxator & Anna Maria
T. Geo Schrottmayr & Catharina, Arbesbach
- p 185 - 5. 4.1690 * Justina, Johannes Faber, praxator & civis & Veronica
T. Wolf Carl Landtstainer, civis & chorearius & ux. Appolonia
- p 192 - 6. 1.1691 * Balthasar, Georgius Faber, praxator & Anna Maria
T. Geo Schrottmayr & Catharina, Arbesbach
- p 204 - 29. 8.1692 * Ferdinand, Georgius Faber, Bierbräuer & Bürger allhier & Anna Maria
T. Geo Schrottmayr & Catharina, Arbesbach
- p 223 - 7. 1.1695 * Juliana, Georgius Faber, Bierbräuer & Bürger allhier & Anna Maria
T. Geo Schrottmayr & Catharina, Arbesbach
- p 248 - 20. 7.1698 * Joannes Ignatium, Tobias Faber & Barbara Theresia,
T. Joan. Moser, Baader * Catharina

10 JAHRE FEHLEN !1710 -1740 GEBURTEN:

- ca 1702/3 * Anna Maria, Joan.Faber & M.Elisabeth (o-o 8. 6.1722)
- p 4 - 16. 3.1711 * Antonius Johannes, Joan.Faber & M.Elisabeth
- p - 3.10.1711 * Ferdinand Leopold, Ferdinandus Westermayr & Elisabeth
- p 25 - 11. 8.1712 * Joannesa Tobias, Joan.Bapt. Faber & Anna Theresia
- p 36 - 5. 6.1713 * Maria Anna, Joan.Faber & M.Elis.- T. Wolfg.Car.Landtsteiner & Justina
- p 41 - 23.10.1713 * Anna Sabina, Balthasar Faber & Maria - T. Andr. Paur & Sabina
- p 53 - 21. 9.1714 * M.Anna, Joan.Bapt. Faber & A.Ther.- T. Andr. Paur & Eva Maria
- p 62 - 24. 4.1715 * Eva Rosina, Thomas Böhm & Maria (?) Langschlag
- p 66 - 21. 7.1715 * M. Anna, Ferdinand Westermayr, lanionis Gerungs & M.Elisabeth
T. Jac.Landtsteiner & Elisabeth
- p 72 - 15. 3.1716 * Anna Catharina, Joan.Franc. Faber & M.Elis.- T. W.C.Landtsteiner & ?
- p 81 - 18.11.1716 * Franciscus Carolus, Joan. Bapt. Faber & A.Theresia
- p 98 - 15. 3.1718 * Joan. Geo., Thomas Böhmer & Elisabeth, Langschlag

- p 98 - 15. 3.1718 * Joan. Geo., Thomas Böhm & Elisabeth, Langschlag
p 102 - 7. 7.1718 * Maria Cordula, Balthasar Faber & Maria
p 110 - 11. 2.1719 * Eva Sophia, Joan.Bapt. Faber & Anna Theresia
p 114 - 24. 5.1719 * Joannes, Thomas Böhm & Elisabetha
p 120 - 7.11.1719 * Anna Barbara, Ferdinand Westermayr & Elisabetha
p 130 - 24. 8.1720 * Joannes Andreas, Balthasar Faber & Anna Maria
p 134 - 28. 1.1721 * Joannes Andreas, Joan.Bapt. Faber & Anna Theresia
p - 21. 2.1721 * Maria Elisabetha, Thoma Böhm & M. ELis. - T. M.El. Fux
p 147 - 23. 2.1722 * Matthias, Balthasar Faber & A.M. - T. Andr.Paur & M.Cordula
p 152 - 6. 6.1722 * Anna Maria, Rudolph Langdaller, Kapplhammer & Maria
p 154 - 18. 7.1722 * Joan.Jacobus, Ferd.Westermayr, lanionis & Elisabetha
p 163 - 1. 3.1723 * Eva, Joan.Bapt. Faber & Eva Maria
p 172 - 20. 9.1723 * Theresia, Balthasar Faber & Eva
p 180 - 7. 4.1724 * Anna Barbara, Thomas Böhm & Elisabeth Langschlag
p 213 - 23. 5.1728 * Joan.Franc. & Joan.Adamus, Rud.Langthaller & Maria, Kapplhammer
p 251 - 16. 5.1729 * Johanna, Balth. Faber & Maria - T. Andr.Paur & Cordula
p 252 - 14. 6.1729 * Joan. Bapt., Rud.Langthaller & Maria - Ort illeg.
p 288 - 29. 1.1732 * Franc. Jos., Rud.Langthaller & ?, Kappelhammer
p 295 - 7. 9.1733 * Andreas Joannes, Balth. Faber & A. Maria - T. A. M.Paur & M.Cordula
p 332 - 14. 9.1735 * Hans Michael, Rud.Langthaller & Maria, Cappelhammer
p 340 - 8. 5.1736 * Franz Xaver, illeg, Joan.Weixlbäumer coelebs Griesbach, Matthias W.
pariter ex Griesbach & Helena, Helena Leggmaurin coelebs, Jac.L. &
Catharina, Diepolz
p 379 - 12. 1.1739 * Antonius, Jos. Wöstermayr civis et lanionis Gerungs & Johanna
p 411 - 23.12.1740 * Josephus, Mathia Gundtackher, Stierberg & Elisabetha

1741-1784 GEBURTEN:

- p 1 - 9. 1.1741 * Anna Francisca, Rud.Weixlbaum lanionis Gerungs & Catharina
(T. Franc.Ant.Paur & M.Anna)
p 3 - 12. 3.1741 * Jos. Ignatius, Franc. Ant. Paur & Maria Anna (née Faber)
(T. Rud. Weixlbaum & Catharina)
p 1 - 9. 1.1741 * Maria Francisca, Rudolph Weixlbaum & Catharina
p - 9. 6.1741 * Anna Theresia, Joseph Wöstermayr & Johanna
p 18 - 19. 1.1742 * Maria Anna, Rud.Weixlbaum & Anna Catharina
p 27 - 5. 8.1742 * Anna Catharina, Franc. Ant. Paur & Maria Anna (née Faber)
(T. Rud. Weixlbaum & Catharina)
p 41 - 31. 5.1743 * Maria Josepha, Rud.Weixlbaum & Anna Catharina
p 57 - 27. 6.1744 * Anna Francisca, Ant. Paur & M.A.
(T. Rud. Weixlbaum & Catharina)
p 58 - 27. 6.1744 * Catharina, Jos.Westermayr & Johanna
p 68 - 16. 2.1745 * Franc. Ant., Rud.Weixlbaum & Catharina
(T. Ant.Franc. Paur & M.Anna)
p 85 - 21. 7.1746 * Anna Maria, Rud.Weixlbaum & Catharina
p 86 - 21. 9.1746 * Maria Elisabetha, Jos. Wöstermayr & Johanna
p 89 - 18.12.1746 * Ferdinandus, Antonius Faber & Theresia
p 104 - 6. 4.1748 * Theresia, Rud.Weixlbaum & Catharina
(T. F.A. Paur & M.Anna)
p 110 - 6. 9.1748 * A.Maria Regina, Jos. Westermayr & Johanna
p 117 - 3. 4.1749 * Maria Anna, Ant.Faber & Theresia
p 139 - 26. 1.1751 * Maria Antonia, Rud.Weixlbaum & Catharina
(T. Ant. Paur & M.A.)
p 163 - 13.11.1752 * Maria Elisabetha, Rud.Weixlbaum & Catharina
(T. Ant. Paur & M.A.)
p 171 - 24. 5.1753 * Antonius Arnold, Ant.Faber praxator & Rosina
p 182 - 5. 4.1754 * Joan. Geo., Jos Westermayr & Johanna
p 191 - 12. 1.1755 * Francisc. Josephus, Rud.Weixlbaum & Catharina
(T. Ant. Paur & M.A.)
p 219 - 14. 2.1757 * Josepha, Antonius Faber allhier & Theresia
p 249 - 4. 8.1759 * Maria Susanna, Joseph Fürst & Anna Maria
p 283 - 29.12.1761 * Josephus Antonius, Joseph Fürst & Anna Maria
p 346 - 3.11.1765 * Maria Elisabeth, Joseph Fürst & Anna Maria
p 375 - 21. 9.1768 * Maria Theresia, Michael Langthaller & Anna Maria
p 382 - 27. 2.1769 * Josephus, Joseph Fürst & Anna Maria
p 390 - 14. 9.1769 * Franciscus Josephus, Joseph Fürst & Magdalena, Langschlag
p 407 - 18. 9.1770 * Maria Josepha, Michael Langthaller & Anna Maria
p 452 - 24. 3.1773 * Joannes Michael, Michael Langthaller & Anna Maria

GROß-GERUNGS FILM 1046786:1675-1698 HEIRATEN:

- p 1 - 28. 5.1675 o-o Matthias Westermayr, Sohn des Thoma Westermayr allhier noch am Leben & Magdalena PM mit Cordula Staudinger (Thomas + & Eva noch am Leben)
 p 47 - 8. 2.1687 o-o Matthias Faber mit Justina Strasser (Matthias & Gertraud, Bürger in Weitra, beide am Leben)

1698-1754 HEIRATEN:

- p 11 - 1. 8.1702 o-o Ehrsamem Herrn & Bräuermeister Johann Faber & Beistand Wolfgang Carol. Landsteiner mit M.Elisabetha Westermayrin; Zeugen Joh.Assen, Marktrichter & Johann Böhm, ...meister
 p 11 - 22.10.1702 o-o Johann Baptista Faber Bräuer allhier; Zeugen Johann Faber & Andreas Truntzer mit Anna Theresia Schoberin: Zeugen Joh.Assim Marktrichter
 p 15 - 3. 6.1704 o-o Thomas Böhm Bäckermeister & Beistand Johann Faber & Johann Böhm mit Maria Elisabeth Westermayrin (?) - Zeugen Valentin Baader & Thomas Radinger
 p 16 - 2. 9.1704 o-o Matthias Westermayr Junggesell, Zeuge Geo.Rauch mit Maria Pfrisser, Witwe
 p 43 - 6. 4.1712 o-o Vid.Wolfg.Carolus Landtsteiner, civis & senator mit Justina, vidua Michael Ensbergl
 p 46 - 17. 1.1713 o-o Hon. juv. Balthasar Faber (Geo Faber & Maria pm) mit Maria Aufreiter (Michaelis A., civis & textoris & Catharina)
 p 76 - 8.11.1718 o-o Hon. juv. Joan.Andreas Fürst, fab.fer.(Maximilian Fürst, Arbesbach & Barbara pm) mit Maria Magdalena Aing (Gregorius A. civis in Gerungs & Veronica pm) T. Wolfg.Carol.Landtstainer
 p 85 - 3.11.1719 o-o Adam Fürst, Zeuge
 p 93 - 19. 5.1722 o-o J.Bapt.Faber vid. mit Magdalena Theresia Fux (Paul F. + & Elisabeth alive) T. Fernandus Westermayr von hier.
 p 93/4- 8. 6.1722 o-o hon.juv.Jacobus Kren civis & lanio Pöggstall (Joan.Paulus Kren, same prof., Öllsing & Sophia am Leben) mit Anna Maria Faber (Joan.Fr. praxatoris & Elisabeth am Leben)
 p 126- 31. 8.1728 o-o Franciscus Westermayr (Fernandus W. & Elis.) with A.M. ? (Phil. ? & Catherina)
 p 147- 22.11.1733 o-o Hon. vid. Laurentius Ertl & pud.vir. Catharina Langthaller (Andreas L. & Eva pm)
 p 151- 12. 7.1734 o-o Michael Kaltenberger (Max K. & Gertraud, Weitra am Leben) mit Frau Magd.Faberin, Witwe J.Bapt.Faber. T. Antonius Faber allhier.
 p 172- 29.10.1737 o-o h.juv.Franciscus Antonius Paur, textor (Andreas Marcus Paur am Leben & Maria Cordula +) mit Maria Anna Faberin (J.F.Faber + & Elisabeth) T. Balthasar Faber Senator & Tibialifex.
 p 183- 27. 1.1739 o-o Hon.juv. Andreas Fürngin (Petrus F. + & Rosina) Krumau Böhmen, mit A.M.Langthallerin, vid. Rud.L., Kappelhammer ?
 p 187- 16. 2.1740 o-o Rudolphus Weixlbaum civis & lanio (Joan.W. Arbesbach + & Eleonora +) mit Anna Catharina Faberin (J.F.Faber + & M.Elisabetha) T.A.M.Paur.
 p 190- 29. 2.1740 o-o Andreas Marcus Paur, Witwer mit M.E.Faberin Witwe des J.F.Faber. T. Rud.Weixlbaum civis & lanio Gerungs.
 p 192- 5. 7.1740 o-o Carolus Türer vid. mit Eva M.Faberin (Balth.F. & Maria +)
 p 198- 13. 2.1741 o-o Vid. Balthasar Faber mit Rosina Hirnmayrin, vidua des Philip

1755-1784 HEIRATEN:

- p 28 - 19. 8.1760 o-o Hon vid.Petrus Rilgbacher mit Magd.Böhmin - (T. Joan.Geo Böhm & Anna)
 p 44 - 29. 1.1765 o-o Martin Leeb solutus Freitzenschlag (Jos.L. & Magd.) cum Elisabetha Weixlbaumin (Jos.W. & Theresia, Hasenhof) T. Rud.Weixlbaum.
 p 2. 6.1767 o-o Phillipus Grym, praxator, vid. cum virg.Francisca Weixlbaumin (Rud.W Judex & Catharina)
 p 41 - 16. 8.1769 o-o Josephus Pistracher (Laurentius P. & Magd.) mit Catharina Weixelbäumin, vidua
 p 113- 17. 2.1778 o-o Jos.Weixlbaumer (Paul W. & M.A., Frauendorf) mit Catharina Bernhart (Joan.B. & A.M., Wetzles)

GROß-GERUNGS, Film 1046786:1675 - 1698 TODE:

p 28 - 13. 5.1684	+ Thoma Westermayr, Bürger & Fleischhacker,	61 J	* ca 1623
p 28 - 22. 5.1684	+ Maria Westermayrin, Bürger & Fleischh.	40 J	* ca 1644
p 39 - 24. 4.1687	+ Anna Catharina Faberin,	2 J	* ca 1685
p 58 - 2. 1.1694	+ Fernandus, Sohn des Geo. Faber,	16 Monate	

1698 - 1745 TODE:

p 1 - 3. 8.1698	+ Johannes Ignatium Sohn des Tobias Faber,	2 Wochen	
p 5 - 1. 8.1699	+ Kind (* fehlt) des Tobias Faber,	14 Tage	
p 16 - 9. 5.1702	+ Veronica Faberin, 51 J, * ca 1651		
p 23 - 3. 4.1704	+ Adamus (* fehlt) Sohn des Tobias Faber,	3 J, an den Blattern	
p 30 - 20. 7.1705	+ Kind (* fehlt) des Tobias Faber,	17 Wochen	
p 32 - 3. 2.1706	+ Thomas Fürst, 30 J, * ca 1676		
p 33 - 3. 4.1706	+ Kind (* fehlt) des Joh. Bapt.Faber		
p 35 - 14. 8.1706	+ Kind (* fehlt) des Tobias Faber,	3 Tage, Fraisen	
p 38 - 8. 4.1707	+ Mathias Anderle ca 80 J,		* ca 1627
p 43 - 9. 5.1708	+ Mädchen * fehlt des Matth.Westermayr,	1 J	
p 48 - 10. 7.1709	+ Matthias Westermayr,	50 J,	* ca 1658
p 54 - 17. 6.1710	+ Joan.Michael, Sohn des Joh.Bapt.Faber,	3 J 4 Monate	* ca 1707
p 63 - 26.12.1711	+ Apollonia Landtsteiner (vid.o-o 6. 4.1712)	65 J	* ca 1646
p 106- 18. 3.1718	+ Joan. Geo. Sohn des Thomas Böhm		
p 122- 9. 8.1720	+ Cordula Westermayrin, vidua, hospital	70 J,	* ca 1650
p 127- 23. 4.1721	+ Anna Theresia (Schober) ux. Joh.Bapt.Faber	40 J,	* ca 1681
p 128- 29. 5.1721	+ Maria Elisabeth Tocht. des Thom.Böhm, pist.	17 Wochen, Langschlag	
p 134- 6. 5.1722	+ Phillipus Faber solutus		
p 135- 3. 8.1722	+ Johannes, Sohn des Ant.Westermayr,	2 J ? Ebertschlag	
p 135- 14. 8.1722	+ Matthias, Sohn des Balthasar Faber,	20 Wochen	
p 153- 1. 6.1726	+ Johannes Faber	44 J, 74 J ?	* ca 1682/52
p 168- 25. 2.1730	+ Adamus Fürst, praxator	76 J,	* ca 1654
p 170- 8. 5.1730	+ Wolfgangus Carolus Landtsteiner	84 J,	* ca 1646
p 173- 5. 2.1731	+ Joan. Franc. Faber	76 J,	* ca 1655
p 176- 31. 1.1732	+ Maria Langthallerin	65 J,	* ca 1667
p 179- 9.12.1732	+ Johann Baptist Faber, civis & praxator	56 J,	* ca 1676
p 189- 12. 9.1735	+ Cordula Payrin (Paur)	47 J,	* ca 1688
p 205- 15. 4.1738	+ A.M.Fürstin, vidua, Schlag in Gerungs	63 J,	* ca 1675
p 208- 8. 1.1739	+ A.M.Faberin, Frau des Balthasar Faber	47 J,	* ca 1692
p 209- 22. 1.1739	+ Franciscus Wöstermayr, civis & lanio	32 J,	* ca 1707
p 240- 24.11.1741	+ Andreas Marc.Paur 2.o-o M.E.Westermayr/Fab.	67 J,	* ca 1674

18 JAHRE FEHLEN !1763-1784 TODE:

p 33 - 26. 2.1769	+ Rudophus Weixlbaum, judex loci	57 J,	* ca 1712
p 61 - 20.11.1772	+ Catharina Pistmacher, née Faber,	56 J, 1.o-o R.W.	* 15. 3.1716
p 85 - 15. 2.1777	+ Catharina Weixlbaumerin	70 J, 6 Mo, 17 T	* ca 1707
p 95 - 3.10.1778	+ Josephus Fürst, sartor, Gerungs,	62 J, 10 Mo, 15 T	* ca 1716
p 112- 16. 6.1782	+ Balthasar Faber, tibialifex, G-G.76,	92 J, 7 Mo, 12 T	* 6. 1.1691
p 4 - 26. 4.1786	+ Johanna Westermayrin, Gerungs 29,	74 J,	* ca 1712
p 7 - 22. 9.1789	+ Joseph Westermayr, Gerungs 29,	77 J,	* ca 1712

my copy

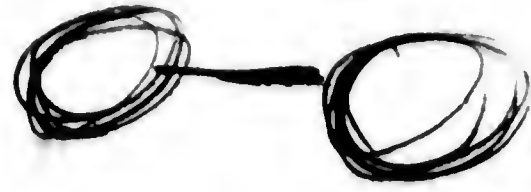

GROB-GERUNGS FILM 1046786:1630-1641 GEBURTEN:

11. 8.1631 * Bernardus, Martius Langthaller & Susanna, an der "Capolmühl" Testes : Oberkirchen
 3. 3.1633 * Dorothea, Georg Fürst.. (?) & Barbara
 17. 9.1633 * Eva, Urban Fürster, Fleischhacker in Meinharts (?) & Veronica
 28.11.1633 * Andreas, Martius Langdaller, Hammerschmid aus "Capolmühl" & Susanna
 Testes: Oberkirchen
 nach 13.12.1633 * Johann(a ?, Balthasar Anderle & Sophia
 6.12.1635 * Thomas, Matthias Weixlpaur & Elisabeth, Bürger zu Gerungs

1675-1698 GEBURTEN:

- p 5 - 29. 8.1675 * Rosina, Matthias Westermayr & Cordula, "Germbs"
 T. Rosina, ux. Michael Fragner, Zimmermann allhier
 ● p 8 - 31.12.1675 * Maria Elisabeth, Thoma Westermayr, Bürger & Fleischhacker allhier & Maria
 T. Maria Drinzerin, Schwarzfärberin allhier
 ● p 9 - 26. 1.1677 Matthias Faber witness
 ● 2. 2.1677
 ● p 18 - 4.11.1676 * Maria Elisabeth, Hans Faber Bürger & Bierbräuer allhier & Veronica
 T. Appolonia Landtstainer
 ● p 18 - 12.11.1676 * Maria Elisabeth, Matthias Westermayr allhier & Cordula
 T. Rosina Fragnerin
 ● p 29 - 8.12.1677 * Adam, Matthias Westermayr allhier & Cordula
 T. Michael Fragner, Bürger & Zimmermann allhier & Rosina ux.
 ● p 30 - 20. 1.1678 * Maria, Hans Faber Bürger & Bierbräuer allhier & Veronica
 ● p 37 - 16. 8.1678 * Ferdinand, Thoma Westermayr, Bürger & Fleischhacker allhier & Maria
 p 42 - 15. 2.1679 * Juliana, Hans Faber Bürger & Bierbräuer allhier & Veronica
 p 61 - 30. 1.1681 * Wolfgang Carl, Johann Faber Bürger & Bierbräuer allhier & Veronica
 T. Wolf Carl Landtstainer
 p 77 - 3. 6.1682 * Johannes, Johann Faber Bürger & Bierbräuer allhier & Veronica
 T. Wolf Carl Landtstainer
 p 110 - 27. 3.1685 * Anna Catharina, Johann Faber Bürger & Bierbräuer allhier & Veronica
 T. Appolonia, ux. Wolf Carl Landtstainer, Bürger & Lederer allhier
 p 142 - 28. 5.1687 * Matthias, Johannes Faber, praxator & civis & Veronica
 T. Wolf Carl Landtstainer, Bürger & Lederer allhier & ux. Appolonia
 ● p 158 - 29. 7.1688 * Laurentius, Georgius Faber, praxator & Anna Maria
 T. Geo Schrottmayr & Catharina, Arbesbach
 p 185 - 5. 4.1690 * Justina, Johannes Faber, praxator & civis & Veronica
 T. Wolf Carl Landtstainer, civis & chorearius & ux. Appolonia
 ● p 192 - 6. 1.1691 * Balthasar, Georgius Faber, praxator & Anna Maria
 T. Geo Schrottmayr & Catharina, Arbesbach
 ● p 204 - 29. 8.1692 * Ferdinand, Georgius Faber, Bierbräuer & Bürger allhier & Anna Maria
 T. Geo Schrottmayr & Catharina, Arbesbach
 ● p 223 - 7. 1.1695 * Juliana, Georgius Faber, Bierbräuer & Bürger allhier & Anna Maria
 T. Geo Schrottmayr & Catharina, Arbesbach
 ● p 248 - 20. 7.1698 * Joannes Ignatium, Tobias Faber & Barbara Theresia,
 T. Joan. Moser, Baader & Catharina

12 JAHRE FEHLEN !1710 -1740 GEBURTEN:

- ca 1702/3 * Anna Maria, Joan.Faber & M.Elisabeth (o-o 8. 6.1722)

- p 4 - 16. 3.1711 * Antonius Johannes, Joan.Faber & M.Elisabeth
- p - 3.10.1711 * Ferdinand Leopold, Ferdinandus Westermayr & Elisabeth
- p 25 - 11. 8.1712 * Joannesa Tobias, Joan.Bapt. Faber & Anna Theresia
- p 36 - 5. 6.1713 * Maria Anna, Joan.Faber & M.Elis.- T. Wolfg.Car.Landtsteiner & Justina
- p 41 - 23.10.1713 * Anna Sabina, Balthasar Faber & Maria - T. Andr. Paur & Sabina
- p 53 - 21. 9.1714 * M.Anna, Joan.Bapt. Faber & A.Ther.- T. Andr. Paur & Eva Maria
- p 62 - 24. 4.1715 * Eva Rosina, Thomas Böhm & Maria (?) Langschlag
- p 66 - 21. 7.1715 * M. Anna, Ferdinand Westermayr, Ianionis Gerungs & M.Elisabeth
T. Jac.Landtsteiner & Elisabeth
- p 72 - 15. 3.1716 * Anna Catharina, Joan. Franciscus Faber & M.Elis.- T. W.C.Landtsteiner &?
- p 81 - 18.11.1716 * Franciscus Carolus, Joan. Bapt. Faber & A.Theresia
- p 98 - 15. 3.1718 * Joan. Geo., Thomas Böhm & Elisabeth, Langschlag
- p 102 - 7. 7.1718 * Maria Cordula, Balthasar Faber & Maria
- p 110 - 11. 2.1719 * Eva Sophia, Joan.Bapt. Faber & Anna Theresia
- p 114 - 24. 5.1719 * Joannes, Thomas Böhm & Elisabetha
- p 120 - 7.11.1719 * Anna Barbara, Ferdinand Westermayr & Elisabetha
- p 130 - 24. 8.1720 * Joannes Andreas, Balthasar Faber & Anna Maria
- p 134 - 28. 1.1721 * Joannes Andreas, Joan.Bapt. Faber & Anna Theresia
- p - 21. 2.1721 * Maria Elisabetha, Thoma Böhm & M. Elis. - T. M.El. Fux
- p 147 - 23. 2.1722 * Matthias, Balthasar Faber & A.M. - T. Andr.Paur & M.Cordula
- p 152 - 6. 6.1722 * Anna Maria, Rudolph Langdaller, Kapplhammer & Maria
- p 154 - 18. 7.1722 * Joan.Jacobus, Ferd.Westermayr, Ianionis & Elisabetha
- p 163 - 1. 3.1723 * Eva, Joan.Bapt. Faber & Eva Maria
- p 172 - 20. 9.1723 * Theresia, Balthasar Faber & Eva
- p 180 - 7. 4.1724 * Anna Barbara, Thomas Böhm & Elisabeth Langschlag
- p 213 - 23. 5.1728 * Joan.Franc. & Joan.Adamus, Rud.Langthaller & Maria, Kapplhammer
- p 251 - 16. 5.1729 * Johanna, Balth. Faber & Maria - T. Andr.Paur & Cordula
- p 252 - 14. 6.1729 * Joan. Bapt., Rud.Langthaller & Maria - Ort illeg.
- p 288 - 29. 1.1732 * Franc. Jos., Rud.Langthaller & ?, Kappelhammer
- p 295 - 7. 9.1733 * Andreas Joannes, Balth. Faber & A. Maria - T. A. M.Paur & M.Cordula
- p 332 - 14. 9.1735 * Hans Michael, Rud.Langthaller & Maria, Cappelhammer
- p 340 - 8. 5.1736 * Franz Xaver, illeg, Joan.Weixlbäumer coelebs Griesbach, Matthias W. pariter ex Griesbach
& Helena, Helena Leggmaurin coelebs, Jac.L. & Catharina, Diepolz
- p 379 - 12. 1.1739 * Antonius, Jos. Wöstermayr civis et Ianionis Gerungs & Johanna
- p 411 - 23.12.1740 * Josephus, Mathia Gundtackher, Stierberg & Elisabetha

1741-1784 GEBURTEN:

- p 1 - 9. 1.1741 * Anna Francisca, Rud.Weixlbaum Ianionis Gerungs & Catharina
(T. Franc.Ant.Paur & M.Anna)
- p 3 - 12. 3.1741 * Jos. Ignatius, Franc. Ant. Paur & Maria Anna (née Faber)
(T. Rud. Weixlbaum & Catharina)
- ~~p 1 - 9. 1.1741 * Maria Francisca, Rudolph Weixlbaum & Catharina~~
- p - 9. 6.1741 * Anna Theresia, Joseph Wöstermayr & Johanna
- p 18 - 19. 1.1742 * Maria Anna, Rud.Weixlbaum & Anna Catharina
- p 27 - 5. 8.1742 * Anna Catharina, Franc. Ant. Paur & Maria Anna (née Faber)
(T. Rud. Weixlbaum & Catharina)
- p 41 - 31. 5.1743 * Maria Josepha, Rud.Weixlbaum & Anna Catharina
- p 57 - 27. 6.1744 * Anna Francisca, A. Paur & M.A.
(T. Rud. Weixlbaum & Catharina)
- p 58 - 27. 6.1744 * Catharina, Jos.Westermayr & Johanna
- p 68 - 16. 2.1745 * Franc. Ant., Rud.Weixlbaum & Catharina (T. Ant/ Franc. Paur & M.Anna)

- p 85 - 21. 7.1746 * Anna Maria, Rud.Weixlbaum & Catharina
p 86 - 21. 9.1746 * Maria Elisabetha, Jos. Wöstermayr & Johanna
p 89 - 18.12.1746 * Ferdinandus, Antonius Faber & Theresia
p 104 - 6. 4.1748 * Theresia, Rud.Weixlbaum & Catharina (T. F.A. Paur & M.Anna)
p 110 - 6. 9.1748 * A.Maria Regina, Jos. Westermayr & Johanna
p 117 - 3. 4.1749 * Maria Anna, Ant.Faber & Theresia
p 139 - 26. 1.1751* Maria Antonia, Rud.Weixelbaum (T. Ant. Paur & M.A.)
p 163 - 13.11.1752* Maria Elisabetha, Rud.Weixlbaum & Catharina (T. Ant. Paur & M.A.)
p 171 - 24. 5.1753 * Antonius Arnold, Ant.Faber praxator & Rosina
p 182 - 5. 4.1754 * Joan. Geo., Jos Westermayr & Johanna
p 191 - 12. 1.1755 * Francisc. Josephus, Rud.Weixlbaum & Catharina (T. Ant. Paur & M.A.)
p 219 - 14. 2.1757 * Josepha, Antonius Faber allhier & Theresia

GROB-GERUNGS FILM 1046786:

1675-1698 HEIRATEN:

p 1 - 28. 5.1675 o-o Matthias Westermayr, Sohn des Thoma Westermayr allhier noch am Leben & Magdalena mit Cordula Staudinger (Thomas + & Eva noch am Leben)

p 47 - 8. 2.1687 o-o Matthias Faber mit Justina Strasser (Matthias & Gertraud, Bürger in Weitra, beide am Leben)

1698-1754 HEIRATEN:

p 11 - 1. 8.1702 o-o Ehrsamem Herrn & Bräuermeister Johann Faber & Beistand Wolfg.Car.Landsteiner mit M.Elisabetha Westermayrin; Zeugen Joh.Assen, Marktrichter & Johann Böhm, ...meister

p 11 -22.10.1702 o-o Johann Baptista Faber Bräuer allhier; Zeugen Johann Faber & Andreas Truntzer mit Anna Theresia Schoberin: Zeugen Joh.Assim Marktrichter

p 15 - 3. 6.1704 o-o Thomas Böhm Bäckermeister & Beistand Johann Faber & Johann Böhm mit Maria Elisabeth Westermayrin (?) -Zeugen Valentin Baader & Thomas Radinger

p 16 - 2. 9.1704 o-o Matthias Westermayr Junggesell, Zeuge Geo.Rauch mit Maria Passerin, Witwe

p 43 - 6. 4.1712 o-o Vid.Wolfg.Carolus Landtsteiner, civis & senator mit Justina, vidua Michael Ensbergl

p 46 -17. 1.1713 o-o Hon. juv. Balthasar Faber (Geo Faber & Maria pm) mit Maria Aufreiter (Michaelis A., civis & textoris & Catharina)

p 76 - 8.11.1718 o-o Hon. juv. Joan.Andreas Fürst, fab.fer. (Maximilian Fürst, Arbesbach & Barbara pm) mit Maria Magdalena Aing (Gregorius A. civis in Gerungs & Veronica pm) T. Wolfg.Carol.Landtstainer

p 85 - 3.11.1719 o-o Adam Fürst, Zeuge

p 93 - 19. 5.1722 o-o Joan.Bapt.Faber vid. mit Magdalena Theresia Fux (Paul F. + & Elisabeth alive) T. Fernandus Westermayr von hier.

p 93/4- 8. 6.1722 o-o hon.juv.Jacobus Kren civis & Ianio Pöggstall (Joan.Paulus Kren, same prof.,Öllsing & Sophia am Leben) mit Anna Maria Faber (Joan.Fr. praxatoris & Elisabeth am Leben)

p 126- 31. 8.1728 o-o Franciscus Westermayr (Fernandus W. & Elis.) with A.M. ? (Phil. ? & Catherina)

p 147- 22.11.1733 o-o Hon. vid. Laurentius Ertl & pud.vir. Catharina Langthaller (Andreas L. & Eva pm)

p 151- 12. 7.1734 o-o Michael Kaltenberger (Max K. & Gertraud, Weitra am Leben) mit Frau Magd. Faberin, Witwe J.Bapt.Faber. T. Antonius Faber allhier.

p 172- 29.10.1737 o-o hon juv.Franciscus Antonius Paur, textor (Andreas Marcus Paur alive and Maria Cordula +) mit Maria Anna Faberin (J.F.Faber + & Elisabeth) T.Balthasar Faber Senator & Tibialifex.

p 183- 27. 1.1739 o-o Hon.juv. Andreas Fürngin (Petrus F. + & Rosina) Krumau Böhmen, mit A.M. Langthallerin, vid. Rud.L., Kappelhammer ?)

p 187- 16. 2.1740 o-o Rudolphus Weixlbaum civis & Ianio (Joan.W. Arbesbach + & Eleonora +) mit Anna Catharina Faberin (J.F.Faber + & M.Elisabetha) T.A.M.Paur.

p 190- 29. 2.1740 o-o Andreas Marcus Paur, Witwer mit M.E.Faberin Witwe des J.F.Faber. T. Rud.Weixlbaum civis & Ianio Gerungs.

p 192- 5. 7.1740 o-o Carolus Türer vid. mit Eva M.Faberin (Balth.F. & Maria +)

p 198- 13. 2.1741 o-o Vid. Balthasar Faber mit Rosina Himmayrin, vidua des Philip

1755-1784 HEIRATEN:

p 28 - 19. 8.1760 o-o Hon vid.Petrus Rilgbacher mit Magd.Böhmin - (T. Joan.Geo Böhm & Anna)

p 44 - 29. 1.1765 o-o Martin Leeb solutus Freitzenschlag (Jos.L. & Magd.) cum Elisabetha Weixlbaumin (Jos.W. & Theresia, Hasenhof. T. Rud.Weixlbaum.

p - 2. 6.1767 o-o Phillipus Grym, praxator, vid. cum virg.Francisca Weixlbaumin (Rud.W. Judex & Catharina)

p 41 - 16. 8.1769 o-o Josephus Pistbacher (Laurentius P. & Magd.) mit Catharina Weixelbäumin, vidua

p 113-17. 2.1778 o-o Jos.Weixlbaumer (Paul W. & M.A., Frauendorf) mit Catharina Bernhart (Joan.B. & A.M., Wetzles)

GROB-GERUNGS, Film 1046786:1675 - 1698 TODE:

- p 28 - 13. 5.1684 + Thoma Westermayr, Bürger & Fleischhacker, ca 61 J * 1623
- p 39 - 24. 4.1687 + Anna Catharina Faberin, 2 J * ca 1685
- p 58 - 2. 1.1694 + Fernandus, Sohn des Geo. Faber, 16 Monate

1698 - 1745 TODE:

- p 1 - 3. 8.1698 + Johannes Ignatium Sohn des Tobias Faber, 2 Wochen
- p 5 - 1. 8.1699 + Kind * fehlt des Tobias Faber, 14 Tage
- p 16 - 9. 5.1702 + Veronica Faberin, 51 J, * ca 1651
- p 23 - 3. 4.1704 + Adamus (* fehlt) Sohn des Tobias Faber, 3 J, an den Blättern
- p 30 -20. 7.1705 + Kind * fehlt des Tobias Faber, 17 Wochen
- p 32 - 3. 2.1706 + Thomas Fürst, 30 J, * ca 1676
- p 33 - 3. 4.1706 + Kind * fehlt des Joh. Bapt.Faber
- p 35 -14. 8.1706 + Kind * fehlt des Tobias Faber 3 Tage, Fraisen
- p 38 - 8. 4.1707 + Mathias Anderle ca 80 J, * ca 1627
- p 43 - 9. 5.1708 + Mädchen * fehlt des Matth. Westermayr, 1 J
- p 48 - 10. 7.1709 + Matthias Westermayr, 50 J, * ca 1658
- p 54 - 17. 6.1710 + Joan.Michael, Sohn des Joh.Bapt.Faber, 3 J, 4 Monate * ca 1707
- p 63 - 26.12.1711 + Apollonia Landtsteiner 65 J, * ca 1646 - Witwer W.Car.L. o-o 6. 4.1712
- p 106- 18. 3.1718 + Joan. Geo., Sohn des Thomas Böhm
- p 122 - 9. 8.1720 + Cordula Westermayrin 70 J, * ca 1650 vidua, hospital
- p 127- 23. 4.1721 + Anna Theresia(Schober) 40 J, * ca 1681 Frau des Joh.Bapt.Faber
- p 128- 29. 5.1721 + Maria Elisabeth Tocht. des Thomas Böhm, pistoris Langschlag, 17 Wochen
- p 134 - 6. 5.1722 + Phillipus Faber, solutus
- p 135 - 3. 8.1722 + Johannes, Sohn des Ant.Westermayr, Ebertschlag, 2 J?
- ★ p 135- 14. 8.1722 + Matthias, Sohn des Balthasar Faber, 20 Wochen
- p 153 - 1. 6.1726 + Johannes Faber 44 J?, 74 J? * ca 1682 ca 1652
- p 168 - 25. 2.1730 + Adanus Fürst, praxator 76 J, * ca 1654
- p 170 - 8. 5.1730 + Wolfgangus Carolus Landtsteiner 84 J, * ca 1646
- p 173 - 5. 2.1731 + Joan. Franc. Faber 76 J, * ca 1655
- p 176 - 31. 1.1732 + Maria Langthallerin 65 J, * ca 1667
- p 179 - 9.12.1732 + Johann Baptist Faber , civis & praxator 56 J, * ca 1676
- p 189 - 12. 9.1735 + Cordula Payrin (Paur) 47 J, * ca 1688
- p 205 - 15. 4.1738 + A.M.Fürstin, vidua 63 J, * ca 1675 Schlag in Gerungs
- p 208 - 8. 1.1739 + A.M.Faberin 47 J, * ca 1692 Frau des Balthasar Faber
- p 209 - 22. 1.1739 + Franciscus Wöstermayr, civis et lanionis 32 J, * ca 1707
- p 240 - 24.11.1741 + Andreas Marcus Paur 67 J, * ca 1674 2.Gatte der M.E.Westermayr/Faber

18 JAHRE FEHLEN !1763-1784 TODE:

- p 33 - 26. 2.1769 + Rudophus Weixlbaum, judex loci 57 J, * ca 1712
- p 61 - 20.11.1772 + Catharina Pistmacher , nee Faber 56 J, * 15. 3.1716 1.o-o Rud. Weixlbaum
- p 85 - 15. 2.1777 + Catharina Weixlbaumerin 70 J, 6 Mo, 17 T * ca 1707
- p 95 - 3.10.1778 + Josephus Fürst, sartor, Gerungs, 62 J, 10 Mo, 15 T * ca 1716
- p 112 - 16. 6.1782 + Balthasar Faber, tibialifex, Gerungs 76, 92 J, 7 Mo, 12 T * 6. 1.1691
- p 4 - 26. 4.1786 + Johanna Westermayrin, Gerungs 29, 74 J, * ca 1712
- p 7 - 22. 9.1789 + Joseph Westermayr, Gerungs 29, 77 J, * ca 1712

DIE FAMILIEN "FABER" IN GROSS-GERUNGS:

Mit Ausnahme von wenigen Geburten zwischen 1630-1641 beginnen die Matriken eigentlich erst 1675-1698; dann fehlen wieder über 10 Jahre Geburts-Matriken welche dann fortsetzen 1710-1784; die Heirats-Matriken laufen von 1675-1784, Todes-Matriken von 1675-1745, dann fehlen 18 Jahre und setzen fort 1763-1784.

Der Ursprung dieser Familie liegt höchstwahrscheinlich wo anders - keine FABER erscheinen in dem 1630-1641 Teil und ebenso fehlen jegliche männliche Faber Tode vor 1698 welche die vorhergehende Generation, also die Eltern der unten angeführten Faber, einschließen würde.

FABER Johannes F. * ca 1655 (an Hand der Sterbeeintragung)

FABER Georgius * ca 1660 falls das 1688 geborene Kind das 1. aus der 1. Ehe ist

FABER Matthias * ca 1660-1665 falls die 1687 Ehe seine 1. war

FABER Tobias * ca 1670-1674 falls das 1698 geborene Kind das 1. aus der 1. Ehe ist

FABER Joh. Baptist * ca 1676 (an Hand der Sterbeeintragung - obwohl schon im Bereich der Matriken nicht in G-G aufzufinden)

Unter diesen Umständen ist es unmöglich einen Verwandtschaftsgrad dieser verschiedenen Faber zu ermitteln; im Falle von Joh. Bapt. Faber ist Joh. Fr. Faber sein Beistand bei der 1702 Ehe; ich weiß nicht ob es z.B. je üblich war daß ein Vater Beistand bei der Ehe seines Sohnes ist - oder dies immer keine Familienmitglieder waren.

Obzwar Joh. Faber bei seiner 1702 Ehe nur als "ehrsamer Herr & Bräuermeister" angegeben ist und nicht als Witwer, so deutet dies im Gegensatz zu der auch 1702 Ehe des Joh. Bapt. Faber geführt als "ehrsamen Jungesellen" auf einen älteren Mann hin - ebenso fand ich den 1702 Tod einer Veronica FABER, sicherlich die Mutter von 7 Kindern eines Joh. Faber & Veronika - also läßt sich diese 1. Ehe des Joh. Fabers ziemlich belegt annehmen - freilich nicht seine Herkunft.

Was sein 2. Ehe, 1702, betrifft, so schien er die "Wahl" gehabt zu haben entweder die Tochter Elisabeth * 1675, seines standesgemässen Mitbürgers Thoma Westermayr zu heiraten oder dessen Enkelin Elisabeth * 1676; 100 % genau werden wir es nie wissen aber ich neige eher zur ersteren (siehe das Westermayr Blatt).

Sowohl die Ehe seiner Tochter Maria Anna Faberin, 29.10.1737, wie auch die Wiederverheiratung seiner Witwe Maria Elisabeth, 29. 2.1740 führen Vater und verstorbenen Gatten als "civis et praxatorius in Gerungs, judicis Waitravensis Principis de Fürstenberg an - ob sich in den Akten dieser Fürstenberg Hoheit (einschließlich Weitra ?) nicht etwas über diesen Mann finden ließe ? Testamentnachlass ?

DIE FAMILIEN WESTERMAYR IN GROSS-GERUNGS:

Mit Ausnahme von wenigen Geburten zwischen 1630-1641 beginnen die Matriken eigentlich erst 1675-1698; dann fehlen wieder über 10 Jahre Geburts-Matriken welche dann fortsetzen 1710-1784; die Heirats-Matriken laufen von 1675-1784, Todes-Matriken von 1675-1745, dann fehlen 18 Jahre und setzen fort 1763-1784.

In den Matriken scheinen auf den ersten Blick 2 Thoma Westermayr auf - jedoch könnte es sich hier leicht um ein und denselben Mann handeln, auch aus dem Grunde daß nur ein Tod eines Thoma Westermayr aufscheint; der "heikle" Punkt ist daß er einen Thoma Westermayr mit einer Maria verheiratet ist (und 2 Kinder zumindestens in dem späten Zeitraum ab 1675 hat), der "andere" Thoma Westermayr scheint nur in der 1675 Heirat eines Sohnes auf mit Angabe einer Gattin Magdalena genannt, ABER PM; da Thoma Westermayr an Hand seines 1684 Todes ca 1623 geboren war so könnte diese Magdalena leicht seine 1.Frau sein und diese Maria seine 2.

Daß der Bräutigam der 1675 Ehe, Matthias Westermayr & Cordula Staudinger an Hand seiner 1709 Todeseintragung 1658 geboren ist, stimmte mit der Annahme einer 1.Ehe seines Vaters Thoma Westermayr gut überein - allerdings ergäbe dies einen 17 jährigen Bräutigam wobei man nur hoffen kann daß die Angabe seines Todesalters, "aetatae sua 50 annorum" um zumindestens 3 Jahre falsch sei.....

Nicht nur dies aber umso mehr die Berufsbezeichnung sowohl bei der Geburt der Kinder wie auch bei seinem Tode läßt mich die Elisabeth Westermayr * 1675, als die 2.Frau von Joh.Faber wählen; ihr Vater ist als Bürger & Fleischhacker allhier angegeben, ebenso bei seinem und seiner Gattin Tod - gesellschaftlich/sozial viel eher die Wahl eines "ehrsamen Herrn & Bräuermeister" also die andere Elisabeth Westermayr * 1676, dessen Eltern Matthias & Cordula ohne Berufsbezeichnung mit nur "allhier" angegeben sind; nach meiner Theorie ist diese 2.Elisabeth die Tochter des Stiefbruders der ersten !

Leider konnte ich nicht feststellen woher der 1789 verstorbene Joseph Westermayr, oder seine Frau Johanna, + 1786, stammen; gäbe es da eine Testamentaufzählung oder etwas was mit Haus No 29 herauszufinden wäre ?

DIE FAMILIE WEIXLBAUM IN GROSS-GERUNGS:

Mit Ausnahme von wenigen Geburten zwischen 1630-1641 beginnen die Matriken eigentlich erst 1675-1698; dann fehlen wieder über 10 Jahre Geburts-Matriken welche dann fortsetzen 1710-1784; die Heirats-Matriken laufen von 1675-1784, Todes-Matriken von 1675-1745, dann fehlen 18 Jahre und setzen fort 1763-1784.

Dank den fabelhaften Rescherchen von IHFF weiß ich nun daß "meine" Weixlbaumer aus Arbesbach stammen, dessen Kirchenbücher verbrannten - die Verbindung mit Gross-Gerungs entstand nur durch die 1740 Ehe des Rudolph Weixlbaums mit Anna Catharina Faber; das Paar lebte dort und hatten 9 Kinder; keines dieser Kinder heiratete oder lebte nachher dort; belegt ist nur die Ehe einer Tochter mit einem Fleischer Philipp Grym aus Zwettl, Gross-Gerungs 1767, die andere mit einem Bäcker A.J.Michael Pidermann, Vitis 1769; die beiden männlichen Nachkommen verschwinden spurlos.

Entweder eine 1740 Heiratsübereinkommen des Rudolph Weixlbaums oder ein 1769 Nachlass dessen könnte eventuell noch Details liefern; ebenso wäre de Nachlass der 1.Frau (weder Vor noch Mädchenname bekannt) + ca 1672, wäre ungeheuer wichtig.

Da Rudolph Weixlbaum Trauzeuge bei der Hochzeit: 29. 1.1765 Elisabeth Weixlbaum (Eltern Joseph W. & Theresia, Hasenhof) mit Martin Leeb von Freitzenschlag ist, wäre es möglich daß der Vater der Braut Joseph, der Bruder von Rudolph gewesen sein könnte - dessen Wohnort "Hasenhof", konnte ich nicht mehr auf der modernen Landkarte ("No 18 Weitra") finden.

Alle anderen Weixlbaums welche in den Kirchenbüchern von Gross-Gerungs aufscheinen, kann ich leider nicht "verbinden".

FAMILIEN LANGTHALLER GEFÜHRT IN GROSS-GERUNGS MATRIKEN:

Mit Ausnahme von wenigen Geburten zwischen 1630-1641 beginnen die Matriken eigentlich erst 1675-1698; dann fehlen wieder über 10 Jahre Geburts-Matriken welche dann fortsetzen 1710-1784; die Heirats-Matriken laufen von 1675-1784, Todes-Matriken von 1675-1745, dann fehlen 18 Jahre und setzen fort 1763-1784.

Die einzige "Verbindung", allerdings nur der Name, mit "meinen" Langthallern, (schon an sich keine Blutsverwandten und tangential in der Stammtafel durch die erste Ehe von K 139, Lucia Forsthofer mit Mathias Langthaller), ist die Tatsache daß auch diese in den Gr-Gerungsbüchern eingetragenen Langthaller "Hammerschmiede" waren; der schon 1631 angeführte "Cappol/Kappelhammer" könnte eventuell der moderne "Gabelhammer", gelegen zwischen THAIL & HAID sein, auch "bestätigt" durch zwei geographische Hinweise in den Matriken; eine Heirat: 22.9.1789, Ignaz Böhm, No 19 Kappelhammer/HAIDI o-o Katharina Anna Lainzer (Georg Lainzer & Katharina, Gross-Gerungs 58) & die Geburt einer Elisabeth, 1785 in Dorf THAIL, Johann Landthaller, Müller vom Kapalhammer & Theresia.

Der Arbesbacher "Mühllexperte" mag eventuell um diese Mühle wissen ?

 AUSTRIA, NIEDEROSTERREICH, GROßGERUNGS - CHURCH RECORDS

Katholische Kirche Großgerungs (Niederösterreich).
 Kirchenbuch, 1630-1796. -- St. Pölten : Schmidl GMBH, 1968. --
 1 Mikrofilmrolle ; 35 mm.

 :EUROPE : X
 :FILM AREA :

Mikrofilm aufgenommen von Manuskripten im Diözesanarchiv St. Pölten.
 Parish register of Großgerungs, including Hypolz, Dietmanns, Frauendorf,
 Freitzenschlag, Kleinwetzles, Egres, Kinzenschlag, Kleingundholz,
 Marharts, Oberrosenauerwald, Etlas, Heinreichs, Haid, Harruck,
 Kleinreinprechts, Thail and Häusslern. Births, marriages, deaths.

Geburten, Heiraten, Tote	1630-1641, 1675-1698	-----	1046786	X
Geburten	1710-1740			
Heiraten	1698-1754			
Tote	1698-1745			
Geburten	1741-1784			
Heiraten	1755-1784			
Tote	1763-1784			
Geburten, Heiraten, Tote	1784-1796			

 AUSTRIA, NIEDEROSTERREICH, GROßGLOBNITZ - CHURCH RECORDS

Katholische Kirche Großglobnitz (Niederösterreich).
 Kirchenbuch, 1657-1796. -- St. Pölten : Schmidl GMBH, 1969. --
 1 Mikrofilmrolle ; 35 mm.

 :EUROPE :
 :FILM AREA :

Mikrofilm aufgenommen von Manuskripten im Diözesanarchiv St. Pölten.
 Parish register of Großglobnitz, including Bösenneunzen, Germanns,
 Hörmanns, Kleinotten, Maierhöfen, Niederglobnitz, and Wildings.
 Births, marriages, deaths.

Geburten, Heiraten, Tote	1657-1796	-----	1046787	
			item 3-6.	

 AUSTRIA, NIEDEROSTERREICH, GROßGÖTTFRITZ - CHURCH RECORDS

Katholische Kirche Großgöttfritz (Niederösterreich).
 Kirchenbuch, 1678-1796. -- St. Pölten : Schmidl GMBH, 1971. --
 1 Mikrofilmrolle ; 35 mm.

 :EUROPE :
 :FILM AREA :

Mikrofilm aufgenommen von Manuskripten im Diözesanarchiv St. Pölten.
 Parish register of Großgöttfritz, including Engelbrechts, Klein-
 weißenbach, Rohrenreith, Frankenreith, Großweißenbach, Reichers,
 Sprögnitz. Births, marriages, deaths.

Geburten, Heiraten, Tote	1678-1796	-----	1046788	
			item 1-3	

 AUSTRIA, NIEDEROSTERREICH, GROßPERTHOLZ - CHURCH RECORDS

Katholische Kirche Großpertholz (Niederösterreich).
 Kirchenbuch, 1667-1796. -- St. Pölten : Schmidl GMBH, 1966. --
 1 Mikrofilmrolle ; 35 mm.

 :EUROPE :
 :FILM AREA :

Mikrofilm aufgenommen von Manuskripten im Diözesanarchiv St. Pölten.
 Parish register of Großpertholz, including surrounding towns. Births,
 marriages, deaths.

Geburten, Heiraten, Toten	1667-1729	-----	1046788	
			item 4	
Geburten, Heiraten	1730-1753	-----	1046788	
Tote	1730-1743		item 5	
Geburten	1754-1796	-----	1046788	
			item 6	
Tote	1744-1796	-----	1046788	
			item 7	
Heiraten	1754-1796	-----	1046788	
			item 8.	

Gr-Gr. Parents

WEIXLBAUM BARTHOLOMÄUS, WIRT. ARBESBACH
* + 1684

UNBEKANNT (I. EHE)
* + CA 1672

Gr-Gr Parents

FÜRST MAXIMILIAN KAMPHAMMER
* + CA 6. 1732

FÜRSTHOFER LUCIA, WIDOW LANGTHALLER MATH.
* CA 1645 + 1690/91

Parent

WEIXELBAUM JOHANN
* CA 1660/70
+ 4.1. 1739 ARBESBACH

Parent

FÜRST ELEANORA
* CA 1680/89
+ vor 1739

1 RUDOLPH
* CA 1712 ARBESBACH
+ 26.2.1769 GR.-GERUNGS
o-o 16.2.1740 ANNA, CATH. FABER

3 MARIA ANNA
*
+
o-o TOBIAS HÖFER

5

7

9

11

13

15

2 JOSEPH (HASENHOF?)
*
+
o-o THERESIA: TOCHTER ELISABETHA
o-o 29.1.1765 MARTIN LEEB VON FREITZEN/SCHLAG

4 HANS MICHAEL
*
+
o-o MAGDALENA? SOHN IGNAZ * CA 1764

6

8

10

12

14

16

KINDER:
* 20.2.1787 JULIANA
* 25.5.1790 IGNAZ

JOS. WAIXLBAUM
BAUER, HASENHOF
& THERESIA -
PATEN

KINZENSCHLAGER
*
17.3.1808 JOSEPH
IGNAZ WEIXELBAUM
& ELISABETH
* 8.3.1810
FRANZISKA

o-o 29.1.1788
FRANZ/IGNAZ
WEIXELBAMMER
SOHN DES
MICHAEL W. &
MAGDALENA
MIT
JOSEPHA HOBART
(ADAM H. & ELIS.)
GR.-GERUNGS IS
* 1767

+ 14.8.1814
ANNA MARIA,
TOCHTER
IGNAZ WEIXLBAUM
& ELISABETH
DIESER o-o
11.3.1807
ELIS. KASPAR
& IST SOHN DES
KARL
WEIXLBAUM
& EVA MARIK

Gr-Gr. Parents
Gr-Gr. Parents
Grand-Parents
Grand-Parents
FÜRST MAXIMILIAN
* + CA 6. 1732 KAMPHAMMER
GRIENSTEIDLS WITWE CATMARINA
* +

Gr-Gr. Parents
Gr-Gr. Parents
Grand-Parents
Grand-Parents

Parent
FÜRST JOSEPH
* CA 1716 SAKTOR,
+ 3.10. 1778 GROß-GERUNGS &
LANGSCHLAG.

Parent
UNBEKANNT ANNA MARIA
*
+

1 MARIA SUSANNA
* 4. 8. 1759

2 JOSEPHUS ANTONIUS
* 29. 12. 1761
+

3 MARIA ELISABETH
* 3. 11. 1765
+

4 JOSEPHUS
* 27. 2. 1769
+

5 FRANCISCUS JOSEPHUS
* 14. 9. 1769
+

6

7

8

9

10

11

12

13

14

15

16

GGP

GP PAUR ANDREAS MARCUS
 * CA 1674 + 24.11.1741 67 J.
 UNBEKANNT CORDULA
 * CA 1688 + 12.9.1735

GGP

GP FABER JOANNES FR.
 * CA 1655 + 5.2.1731 G.G.
 WESTERMAYR MARIA ELISABETH
 * 31.12.1675 + NACH 1745 G.G.

P PAUR FRANCISCUS ANTONIUS
 *
 +

K70 GP
 29.10.1737

FABER MARIA ANNA
 * 5.6.1713
 +

1 JOS. IGNATIUS
 * 12.3.1741
 +

2 ANNA CATHARINA
 * 5.8.1742
 +

3 ANNA FRANCISCA
 * 27.6.1744
 +

4

5

6

7

8

9

10

11

12

13

14

15

16

IHRE SCHWESTER / SCHWAGER TAUFPATENI & ...

K142

K143

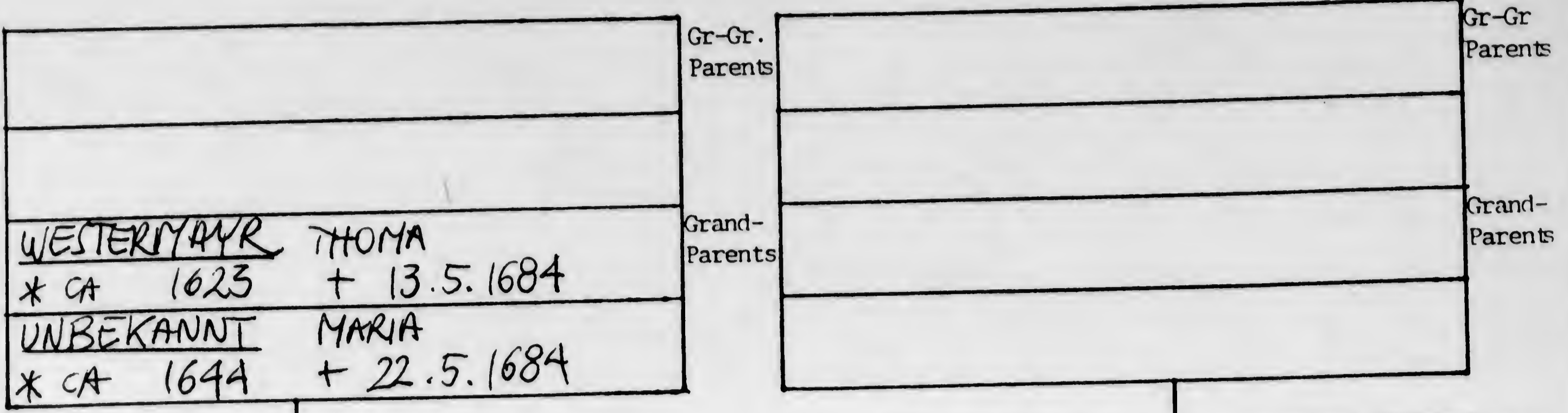

WESTERMAYR THOMA
* CA 1623 + 13.5.1684

UNBEKANNT MARIA
* CA 1644 + 22.5.1684

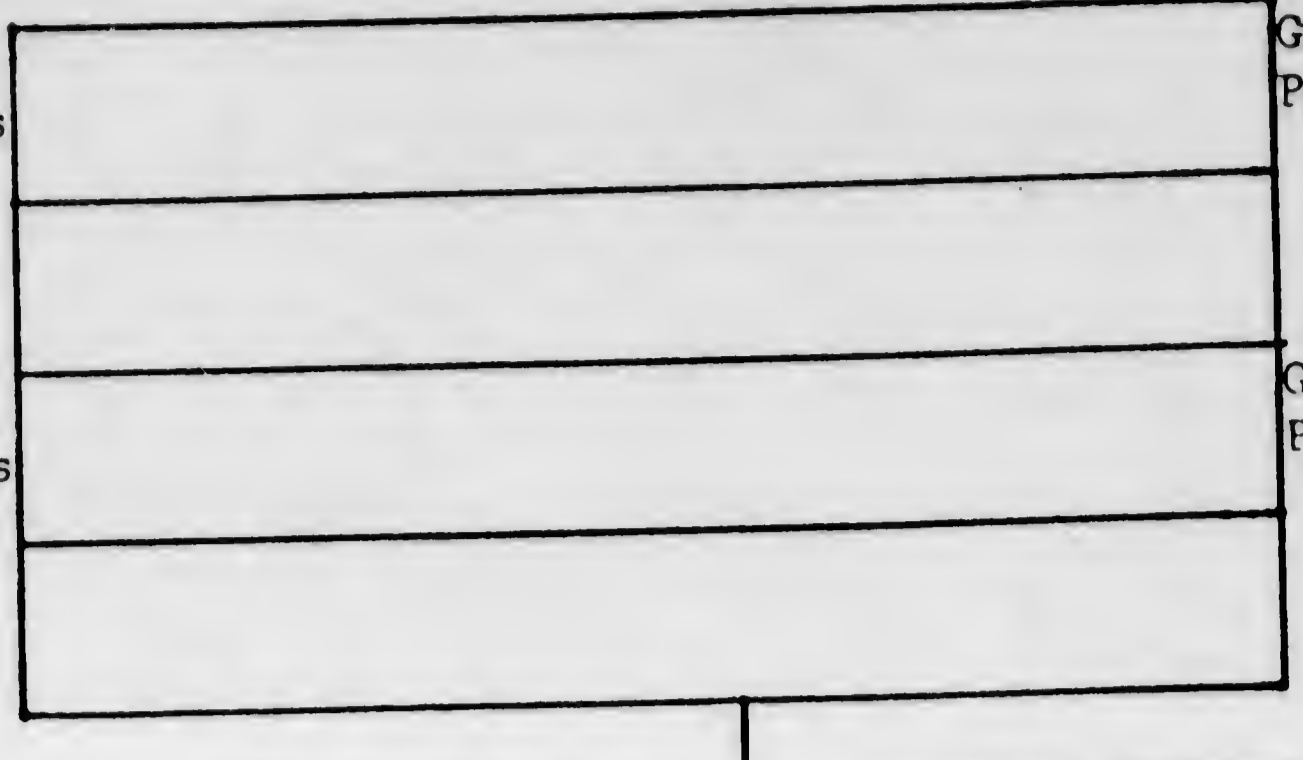

WESTERMAYR FERDINANDUS
* 16.8.1678
+ LANIONS IM GERUNGS

UNBEKANNT ELISABETH
*
+

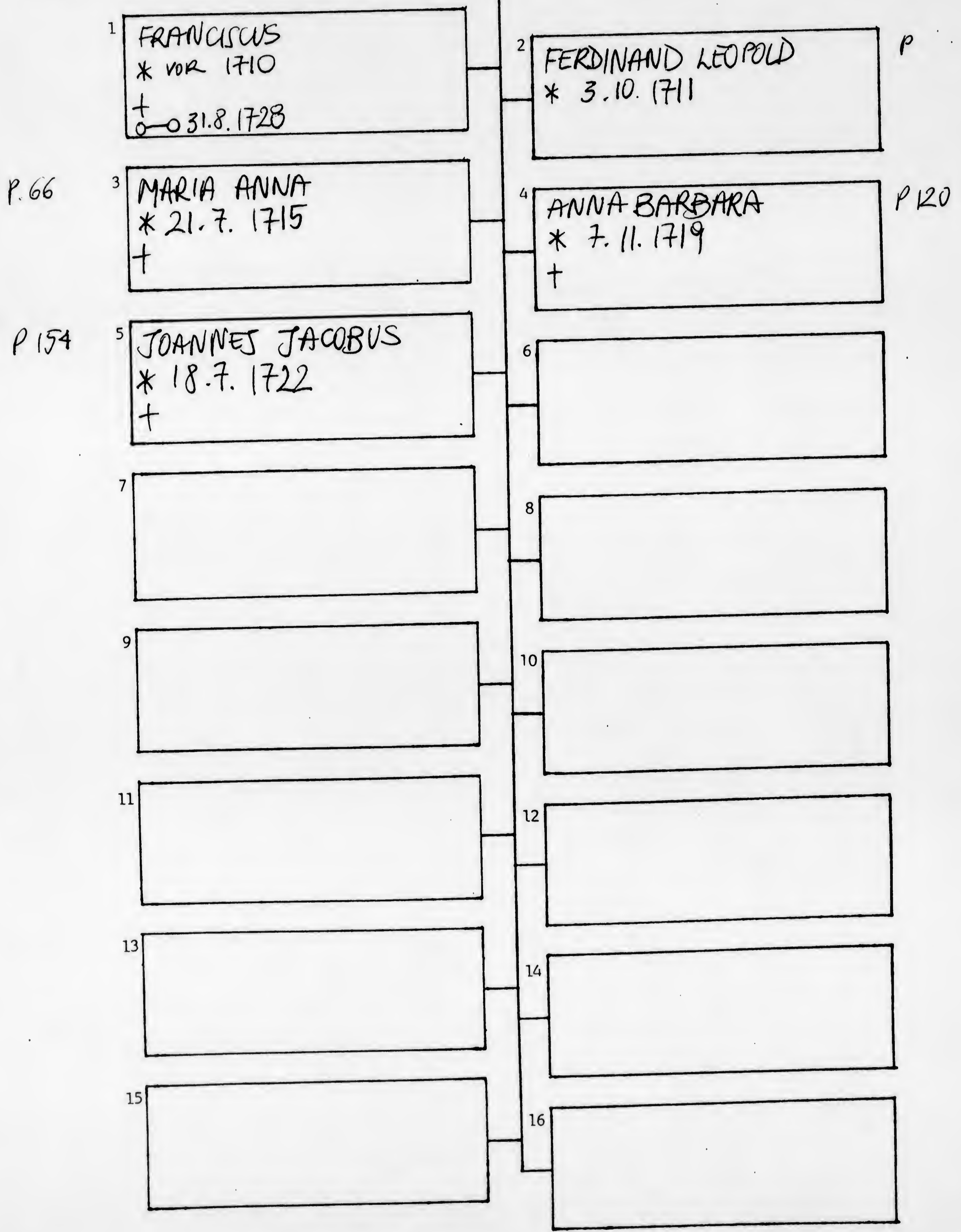

P.66

P.154

P

P.120

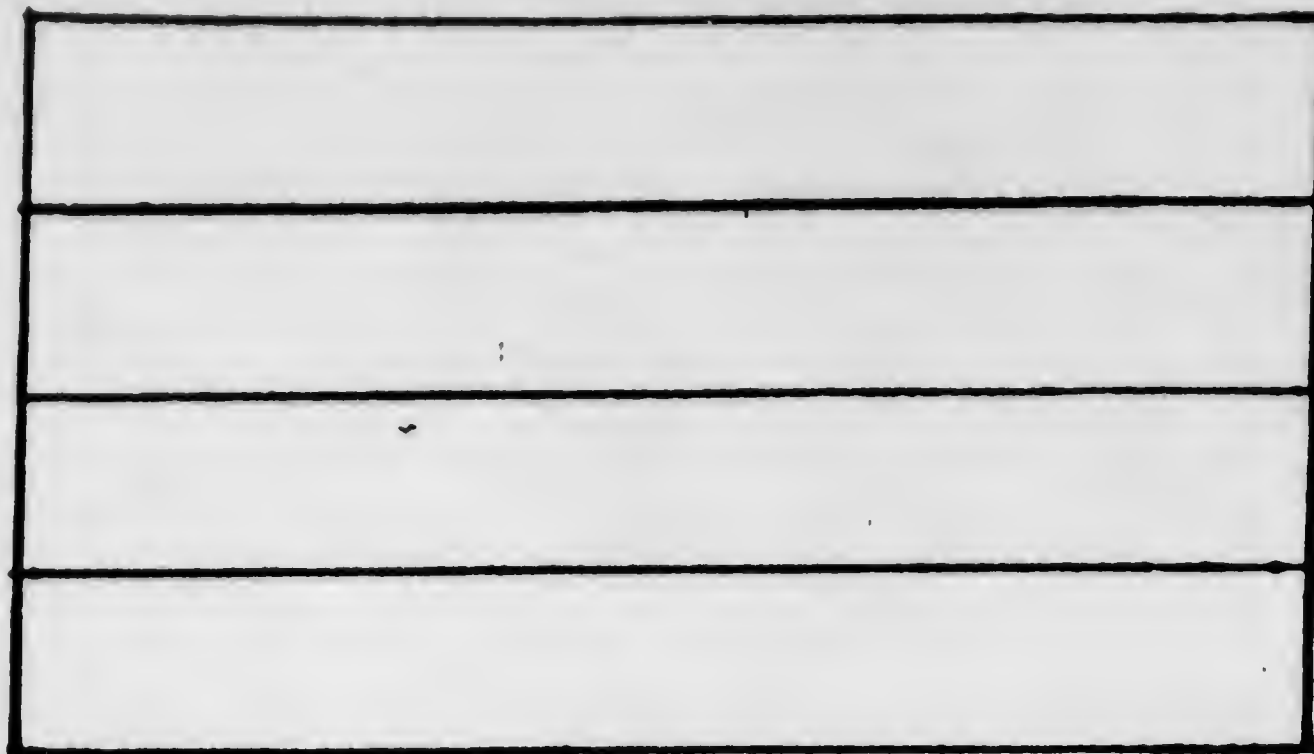

Gr-Gr.
Parents

Grand-
Parents

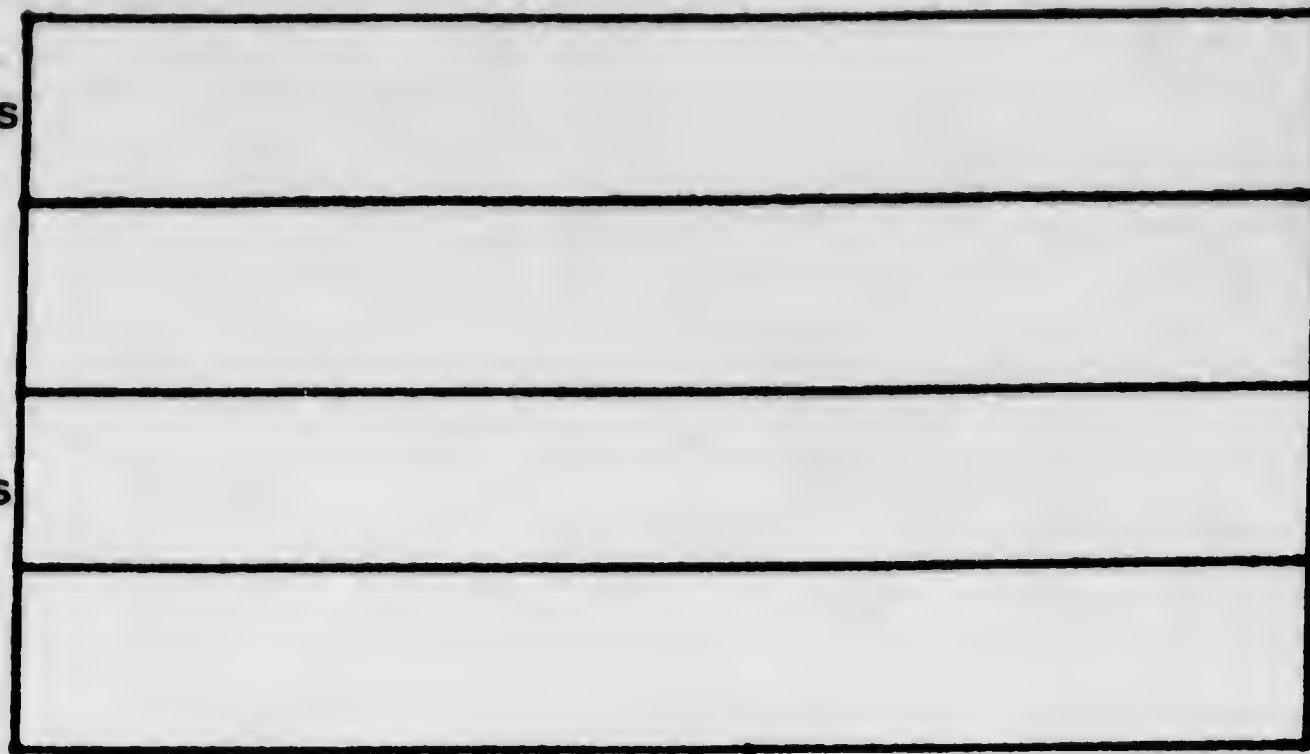

WESTERMAYR THOMA
* ca 1623
+ 13.5. 1684 61 J

Parent

⊙ SEINE ZWEITE ?

UNBEKANNT MARIA
* ca 1644
+ 22.5. 1684 40 J

P.28

BÜRGER & FLEISCHÄCKER, AUCH + SO VERMERKT

EBENSO GATTIN ALS SOLCHE

1 MARIA ELISABETH
* 31.12.1675
+ NACH 1745

P.8

2 FERDINAND
* 16.8.1678
+

MUTTER: MARIA DRINZERIN, SCHWARZFÄRBERIN AUHIER

VATER: ANDREAS J-----? BÜRGER & FÄRBER AUHIER

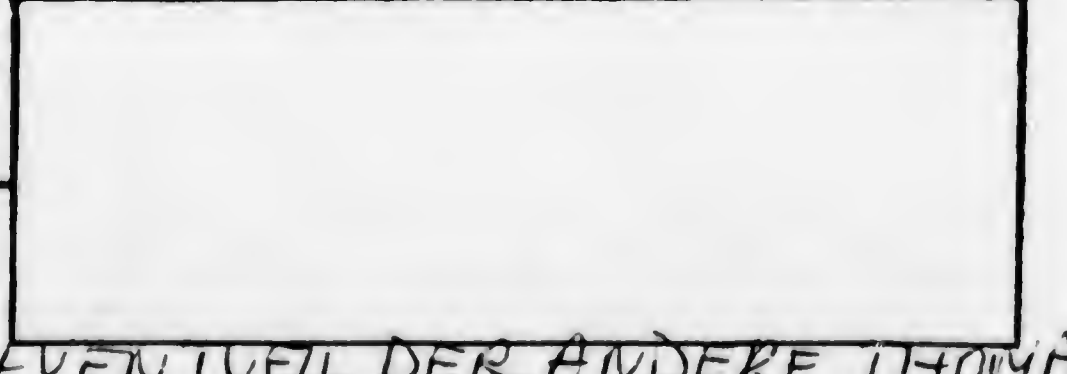
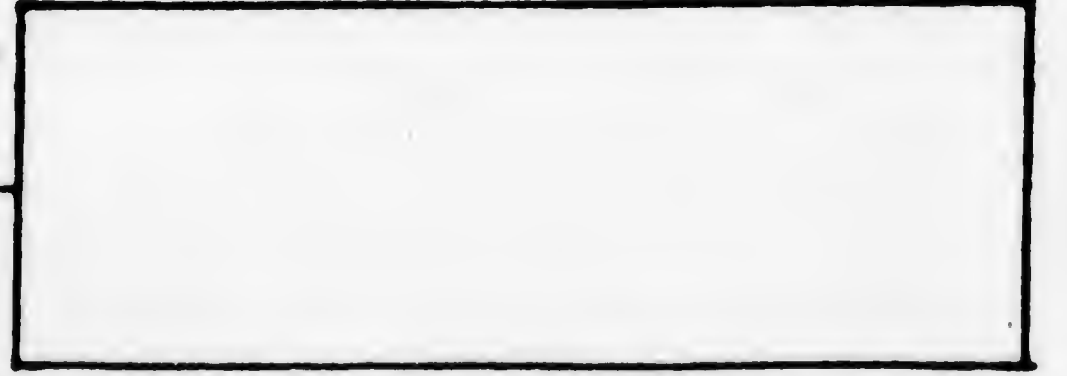
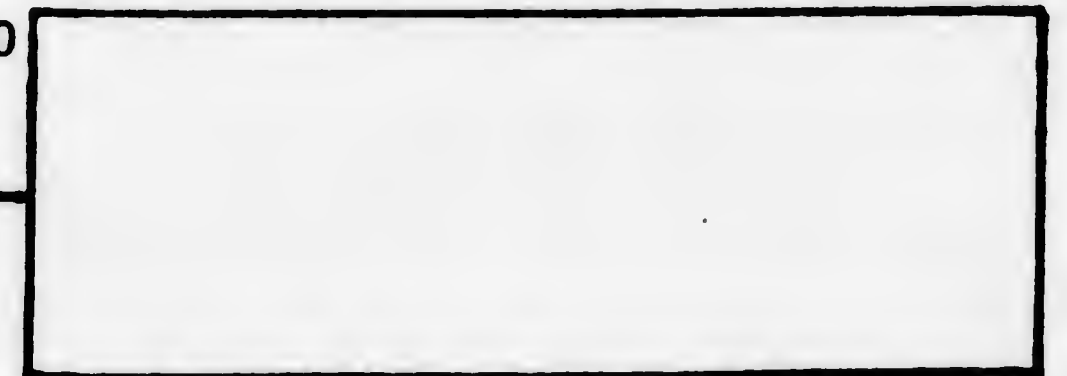
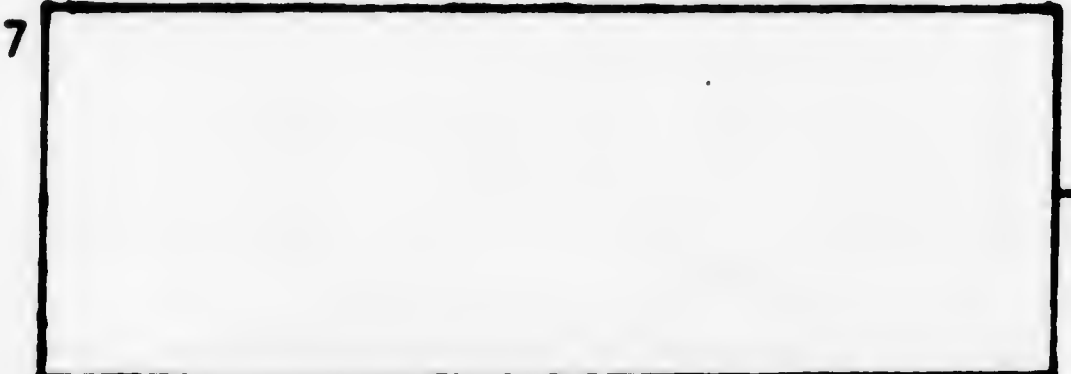
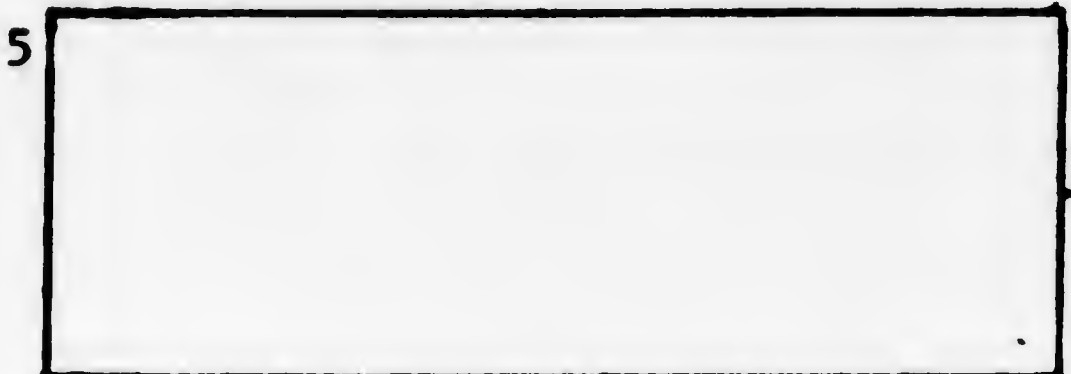
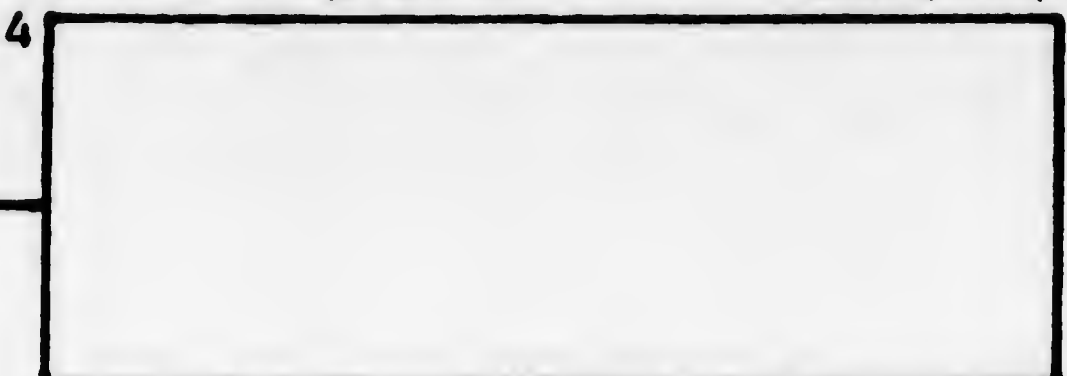
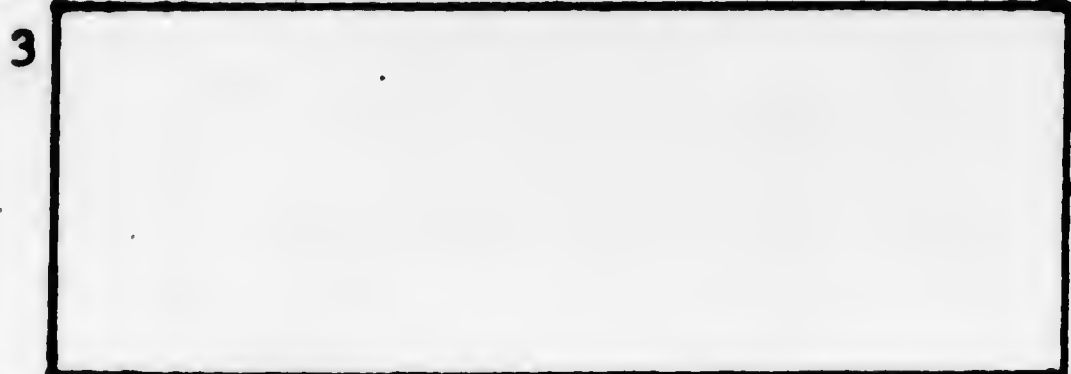

DIES KÖNNTE LEICHT DIE 2. EHE SEIN, ALSO EVENTUELL DER ANDERE THOMA EIN SOHN AUS

DER 1. EHE ?

"CAPOLMÜHL"

2 LANGTHALLER MARTIUS
* CA 1600-1610 2 SÖHNE * 1631, 1633

2 UNBEKANNT SUSANNA
* CA 1600-1610

2 LANGTHALLER BERNARDUS ? ANDREAS ?
* 1631 * 1633

2 UNBEKANNT

Gr-Gr.
Parents

Grand-
Parents

Gr-Gr.
Parents

Grand-
Parents

Gr-Gr.
Parents

Grand-
Parents

KAPPELHAMMER MÜHLE

LANGDALLER RUDOLPH
* CA 1690-1700
+ VOR 27.1.1739

Parent
①

UNBEKANNT MARIA
*
+ 2.00 27.1.1739

Parent

ANDREAS FÜRGIN AUS KRUMAU, BÖHMEN

1 ANNA MARIA
* 6.6.1722
+

3 JOANNES BAPT.
* 14.6.1729
+

5 HANS MICHAEL
* 14.9.1735
+

7

9

11

13

15

2 JOANNES FRANCISCUS &
JOANNES ADAMUS
* 23.5.1728
+

4 FRANCISCUS JOSEPHUS
* 29.1.1732
+

6

8

10

12

14

16

K70
K71

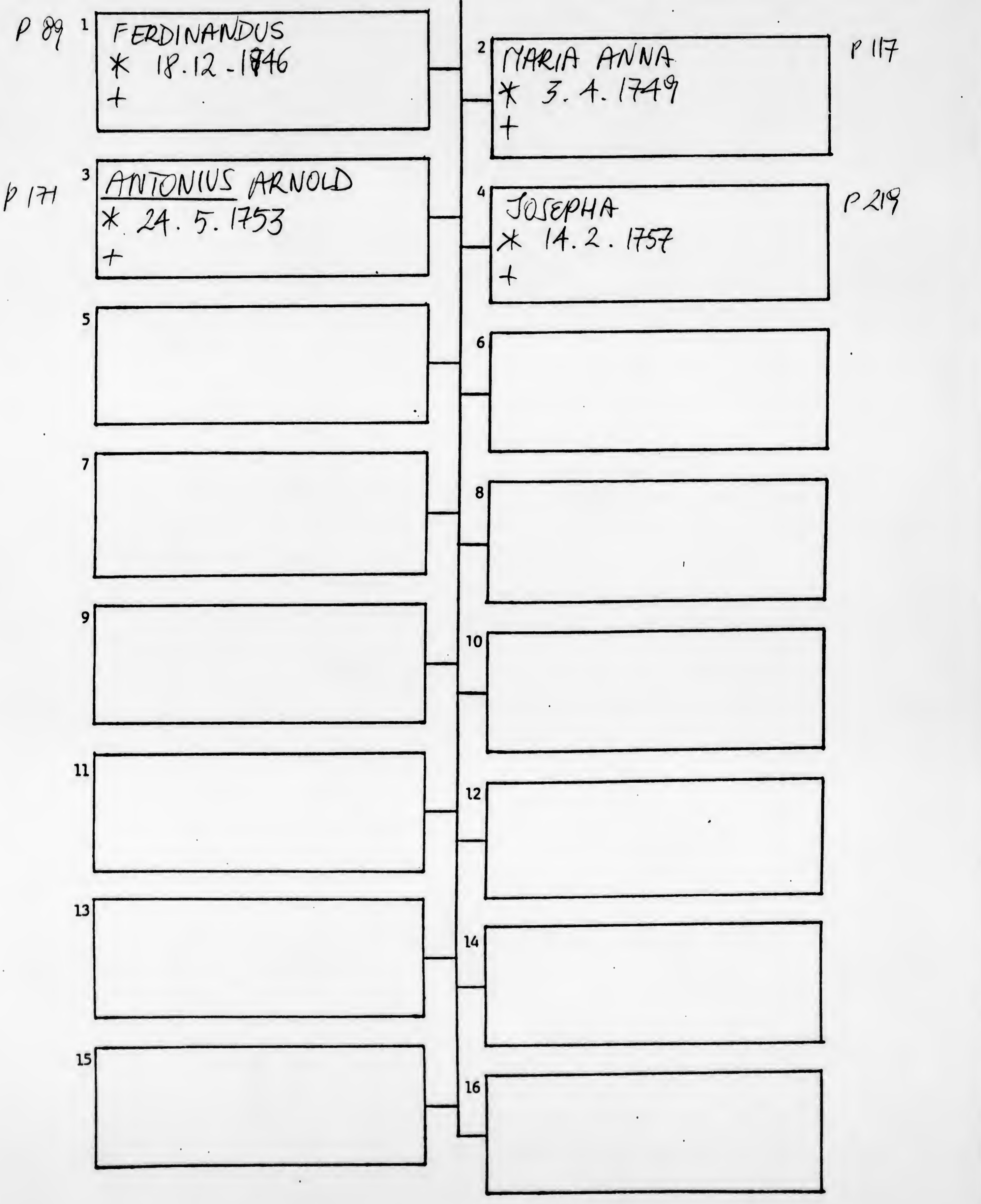
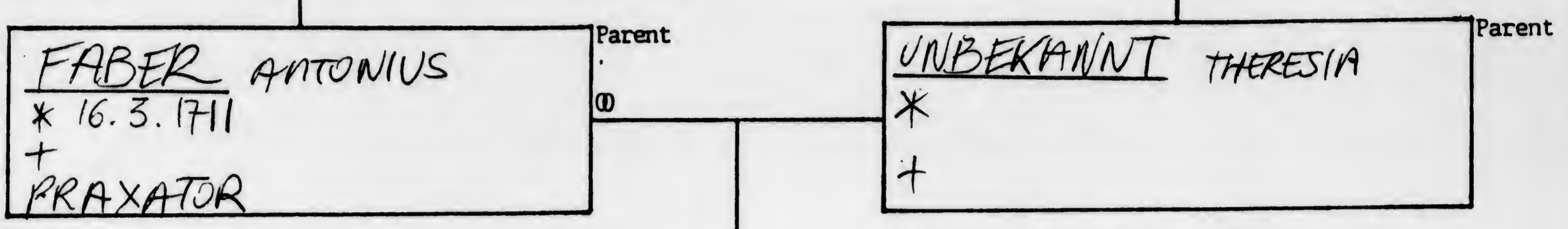
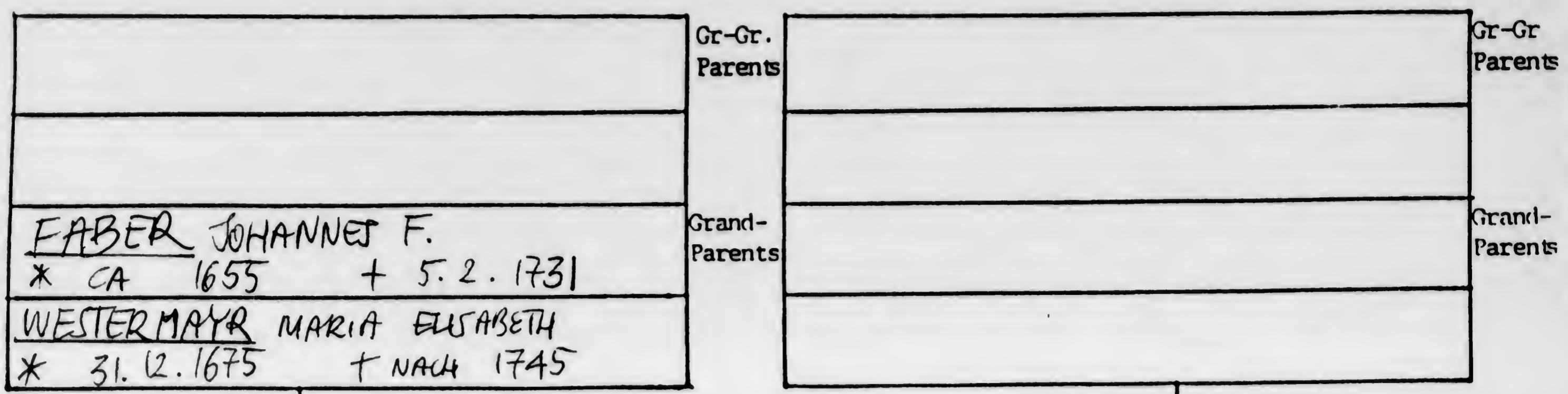

GROSS-GERUNGS

FILM NO 1046786

Great-Grandparents

K 142 & K 143

Grandparents

WESTERMAYR THOMA * CA 1623 + 13.5.1684 G.G. 71J BÜRGER & FLEISCHHÄCKER

UNBEKANNT MARIA * CA 1644 + 22.5.1684 G.G. 40J
--

Grandparents

1.Wife ① CA 1671

UNBEKANNT VERONICA * CA 1651 + 9.5.1702 51J

Grandparents

2.Wife ① 1.8.170 2

WESTERMAYR MARIA ELISABETH * 31.12.1675 + NACH 1745 TODE FEHLEN K 71 1746-1762

WITWE 0-0 29.2.1740 ANDREAS

MARCUS PAUR, + 24.11.1741 * CA 1674

1 SCHWACHE MÖGLICHKEIT EINES FRÜHEREN KINDES?
--

FABER JOANNES (FRANCISUS) * CA 1655 + 5.2.1731 G.G. 76J BÜRGER & BRAUVERMEISTER K 70
--

ANNA MARIA * CA 1703 FEHLENDER TEIL + 0-0 8.6.1722 JACOB KREN
--

2 MARIA ELISABETH * 4.11.1676 +

GEBURTEN BEGINNEN 1675
FEHLEN 1699-1709

2 ANTONIUS JOANNES * 16.3.1711 + 0-0 CA 1745

3 MARIA * 20.1.1679 +

3 MARIA ANNA * 5.6.1713 + 0-0 29.10.1737 FR. ANT. PAUR

4 WOLFGANG CARL * 30.1.1681 +

K 35

4 ANNA CATHARINA * 15.2.1716 + 20.11.1772 0-0 16.2.1740 RUD. WEIXLBAUM 0-0 16.8.1769 JOS. PISTNACHER K 34
--

5 JOANNES * 3.6.1682 + 1.6.1726 44J =

--

6 ANNA CATHARINA * 27.3.1685 + 24.4.1687 2J

--

7 MATTHIAS * 28.5.1687 +

--

8 JUSTINA * 5.4.1690 +

--

S. 185 PATTE ALLER KINDER & BEISTAND BEI HOCHZEIT: WOLFG. CAR. LANDSTEINER * CA 1646 + 8.5.1730

Gr-Gr. Parents

WESTERMAYR THOMA
* + "NACH" 1675

UNBEKANNT MAGDALENA
* + VOR 1675

I. EHE

Gr-Gr. Parents

STAUDINGER

STAUDINGER THOMAS
* + NACH 1675

UNBEKANNT EVA
* + NACH 1675

Parent

WESTERMAYR MATTHIAS
* ca 1658
+ 10.7.1709 50 J

Parent

28.5.1675
P.1.

Parent

STAUDINGER CORDULA
* ca 1650
+ 9.8.1720 70 J

1 ROSINA
p.5 * 29.8.1675
+ 22.1.1676

ROSINA & MICHAEL FRAGNER ZIMMERMANN TRUF PATEN ALLER KINDER

3 ADAM
* 8.12.1677
+

5

7

9

11

13

15

2 MARIA ELSABETH
* 12.11.1676
+

P 18
EVENTUELL
3.6.1704
THOMAS BÖHM
BÄCKERMEISTER
BEISTAND:
JOH. FABER

4 MÄDCHEN
* ca 1707
+ 9.5.1708 1 J

6

8

10

12

14

16

GROSS-GERUNGS

FILM NO. 1046786

Grandparents

1. Wife @ 22.10. 1702

SCHOBER ANNA THERESIA
* CA 1681
+ 23.4.1721 40J

Great-Grandparents

Grandparents

Grandparents

2. Wife @ 19.5. 1722

FUX MAGD. THERESIA
* +
o-o 12.7.1731 MICH. KALTENBERG ER

1 KIND

*
+ 3.4.1706

FABER JOH. BAPT.
* CA 1676
+ 9.12.1732 56J
CIVIS & PRAXATOR

EVA
* 1.3.1723
+

2 JOANNES MICHAEL

* CA 1707
+ 17.6.1710

SEIN BEISTAND 1702
JOANNES FABER
ONKEL ?
COWIN ?
* NICHT IN G.G. BUCH

3 MARIA ANNA

* 21.9.1714
+

4 FRANCISCUS CAROLUS

* 18.11.1716
+

5 EVA SOPHIA

* 11.2.1719
+

6 JOANNES ANDREAS

* 28.1.1721
+

7

--

8

--

1

2

3

4

5

6

7

8

CROSS-CERUNGS
 FHM NO 1046786

Grandparents
 [Empty box]
 [Empty box]

1. Wife ① CA 1671

UNBEKANNT VERONICA
 * CA 1651
 + 9.5.1702 51J

1 SCHWACHE MÖGLICHKEIT
 EINES FRÜHEREN KINDES?
 [Empty box]

2 MARIA ELSABETH
 * 4.11.1676
 +
 S18

3 MARIA
 * 20.1.1679
 +
 S30

4 WOLFGANG CARL
 * 30.1.1681
 +

5 JOANNES
 * 3.6.1682
 + 1.6.1726 44J =

6 ANNA CATHARINA
 * 27.3.1685
 + 24.4.1687 2J
 S110

7 MATTHIAS
 * 28.5.1687
 +
 S142

8 JUSTINA
 * 5.4.1690
 +

Great-Grandparents
 [Empty box]
 [Empty box]

Grandparents
 [Empty box]
 [Empty box]

FABER JOANNES (FRANCISUS)
 * CA 1655
 + 5.2.1731 G.G. 76J
 BÜRGER & BRÄUVERMEISTER

K 70
 GEBURTEN BEGINNEN 1675
 FEHLEN 1694-1709

Grandparents
 WESTERMAYR THOMA
 * CA 1623
 + 13.5.1684 G.G. 71J
 BILGER & FLEISCHHÄCKER

UNBEKANNT MARIA
 * CA 1644
 + 22.5.1684 G.G. 40J

2. Wife ① 1.8.1702
 WESTERMAYR MARIA ELSABETH
 * 31.12.1675
 + NACH 1745 TODE FEHLEN
 1746-1762

WITWE 0-0 29.2.1740 ANDREAS

ANNA MARIA
 * CA 1703 FEHLENDER TEIL
 +
 0-0 8.6.1722 JACOB KREN

ANTONIUS JOANNES
 * 16.3.1711
 +
 0-0 CA 1745
 S4

MARIA ANNA
 * 5.6.1713
 +
 0-0 29.10.1737 FR. ANT. PAUR
 S36

K 35 ANNA CATHARINA
 * 15.2.1716
 + 20.11.1772
 0-0 16.2.1740 RUD. WEIXLBAUM
 0-0 16.8.1769 JOS. PISTMACHER
 S72

[Empty box]

[Empty box]

[Empty box]

[Empty box]

MARCUS PAUR + 24.11.1741 * CA 1674

1

2

3

4

5

6

7

8

8A

< 185 KATE KILIP KILIPED O BILTONA) KEI HANITZEIT 110100 CAP 1000STEINER + 1000 1005 1721

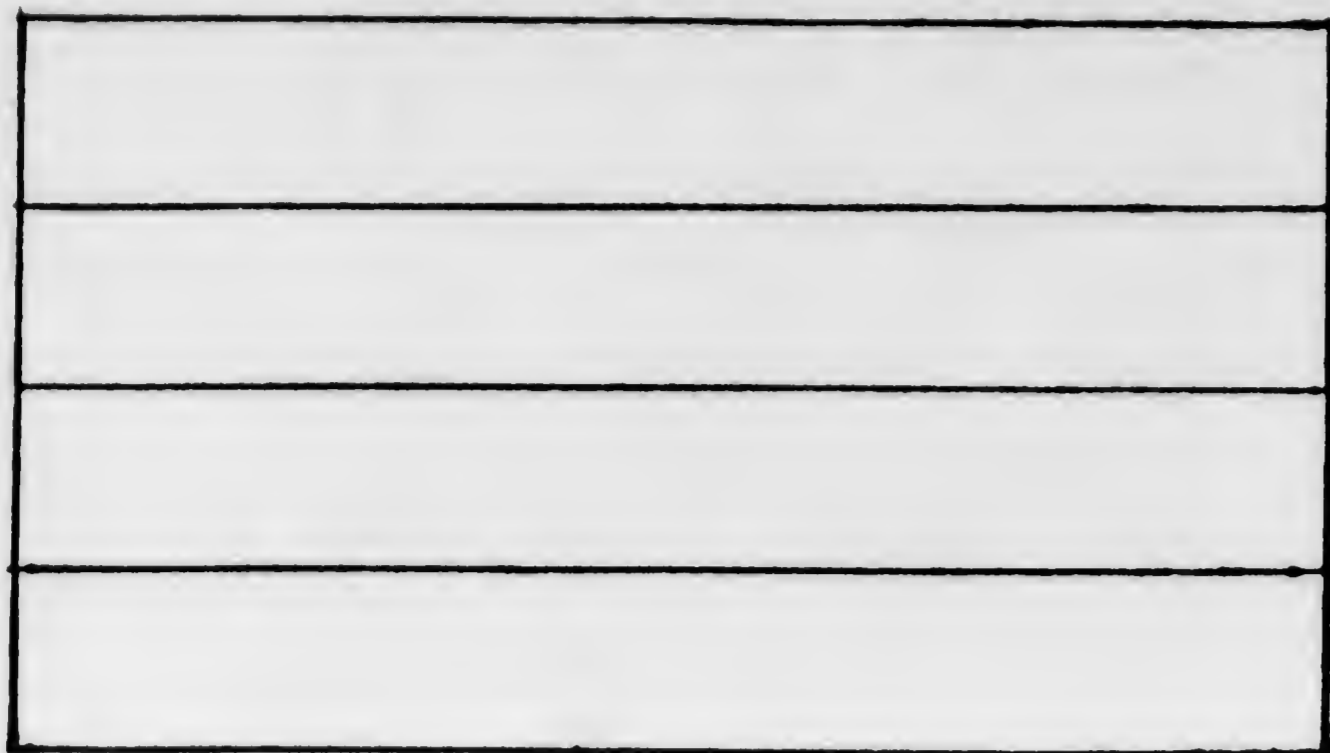

Gr-Gr.
Parents

Grand-
Parents

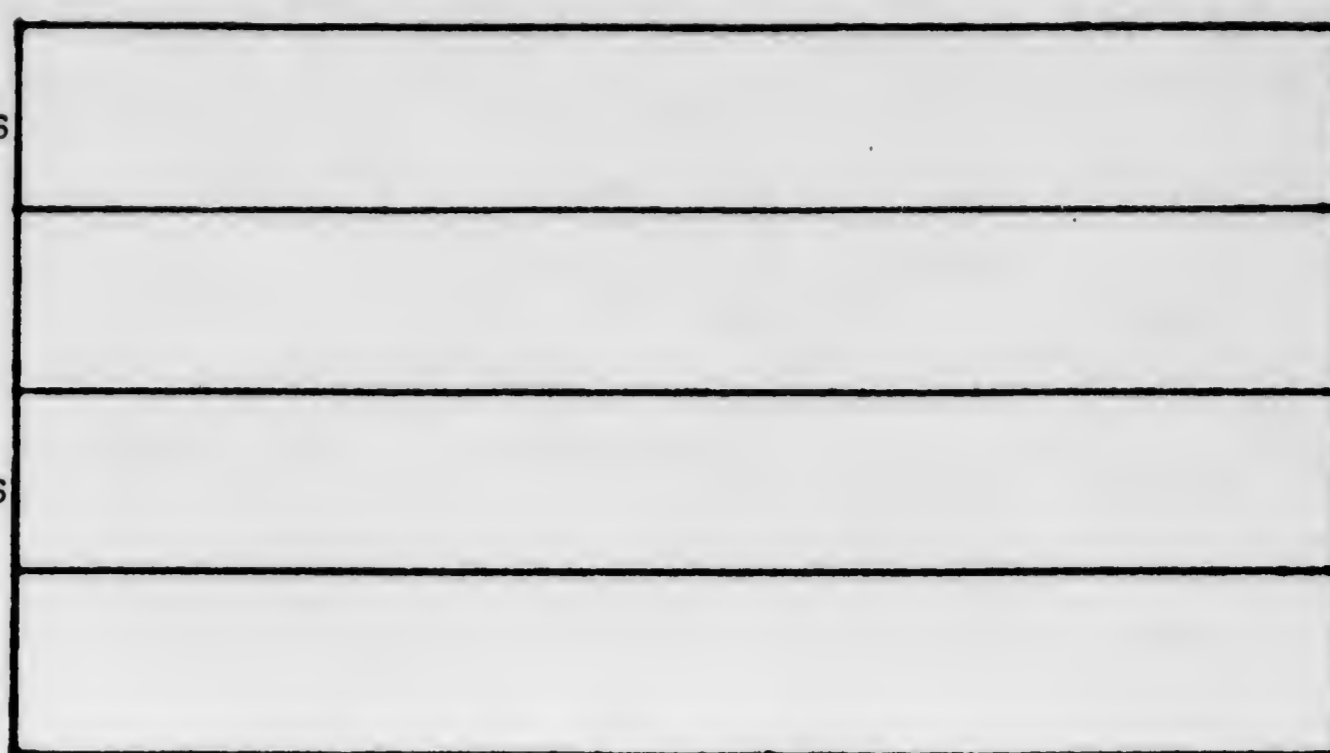

Gr-Gr
Parent

Grand-
Parent

FABER TOBIAS
* FAW 1. EHE * CA 1670/VOR 1675
+ BRUDER VON J.F. FABER??

Parent

UNBEKANNT BARBARA THER.
*
+

Parent

1 JOANNES IGNATIUM
P 248 * 20.7.1698
P 1 + 3.8.1698 2W

2 KIND
* 7.1699
+ 1.8.1699 14T P 5

3 ADAMVS
P. 23 * CA 1701
+ 3.1.1704 3J

4 KIND
* CA 1705
+ 20.7.1705 17W P 30

5 KIND
P. 35 * CA 11.8.1706
+ 14.8.1706 3T

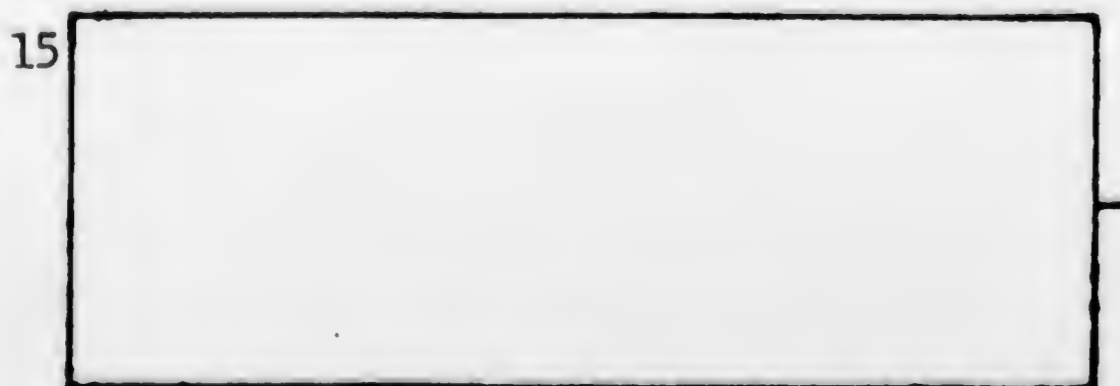
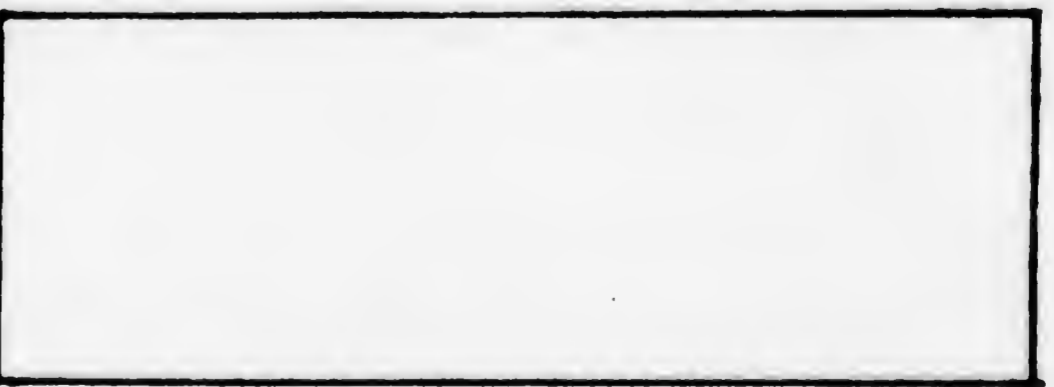
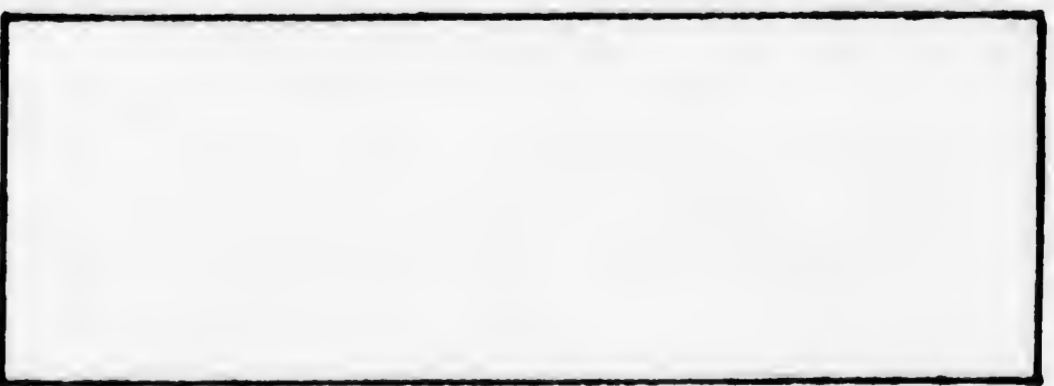
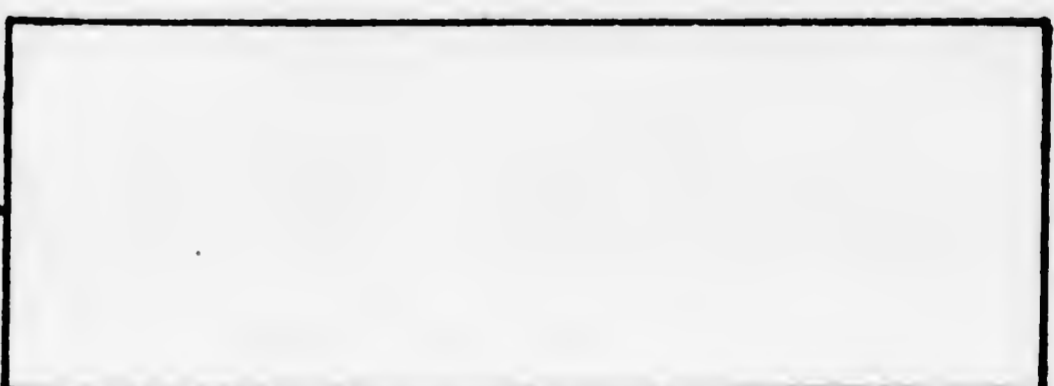
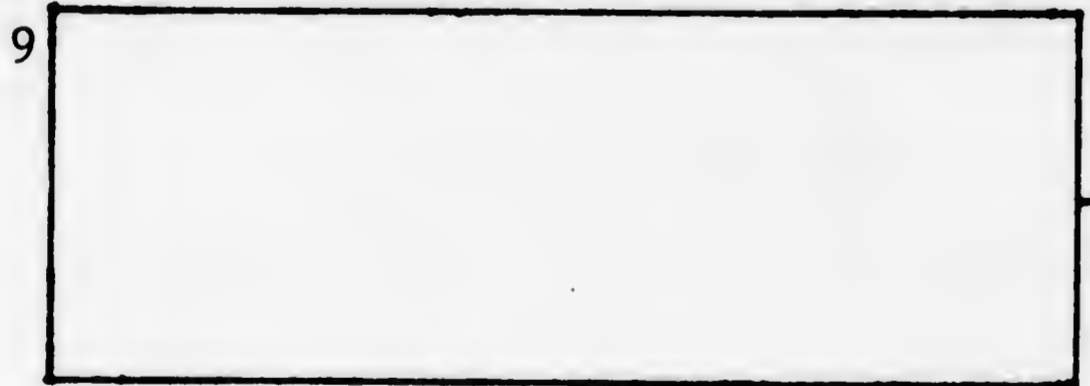
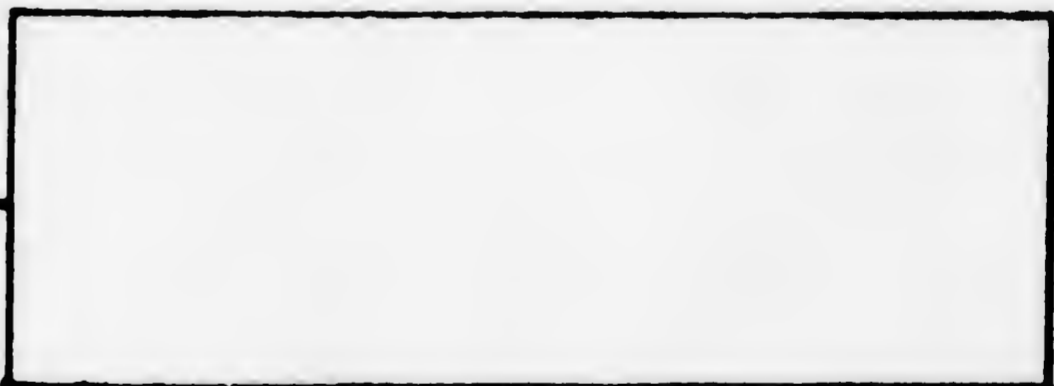
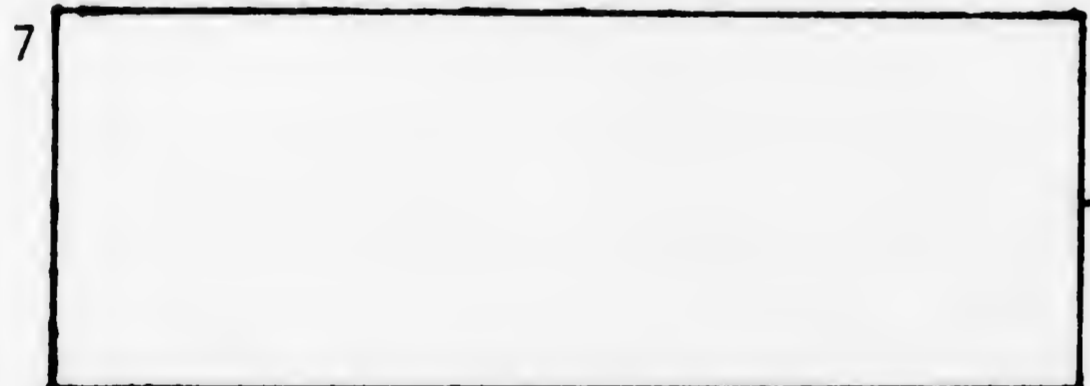
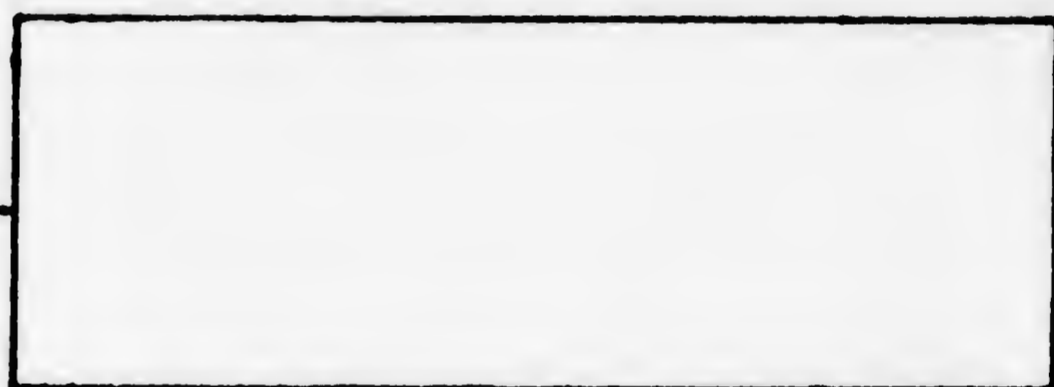

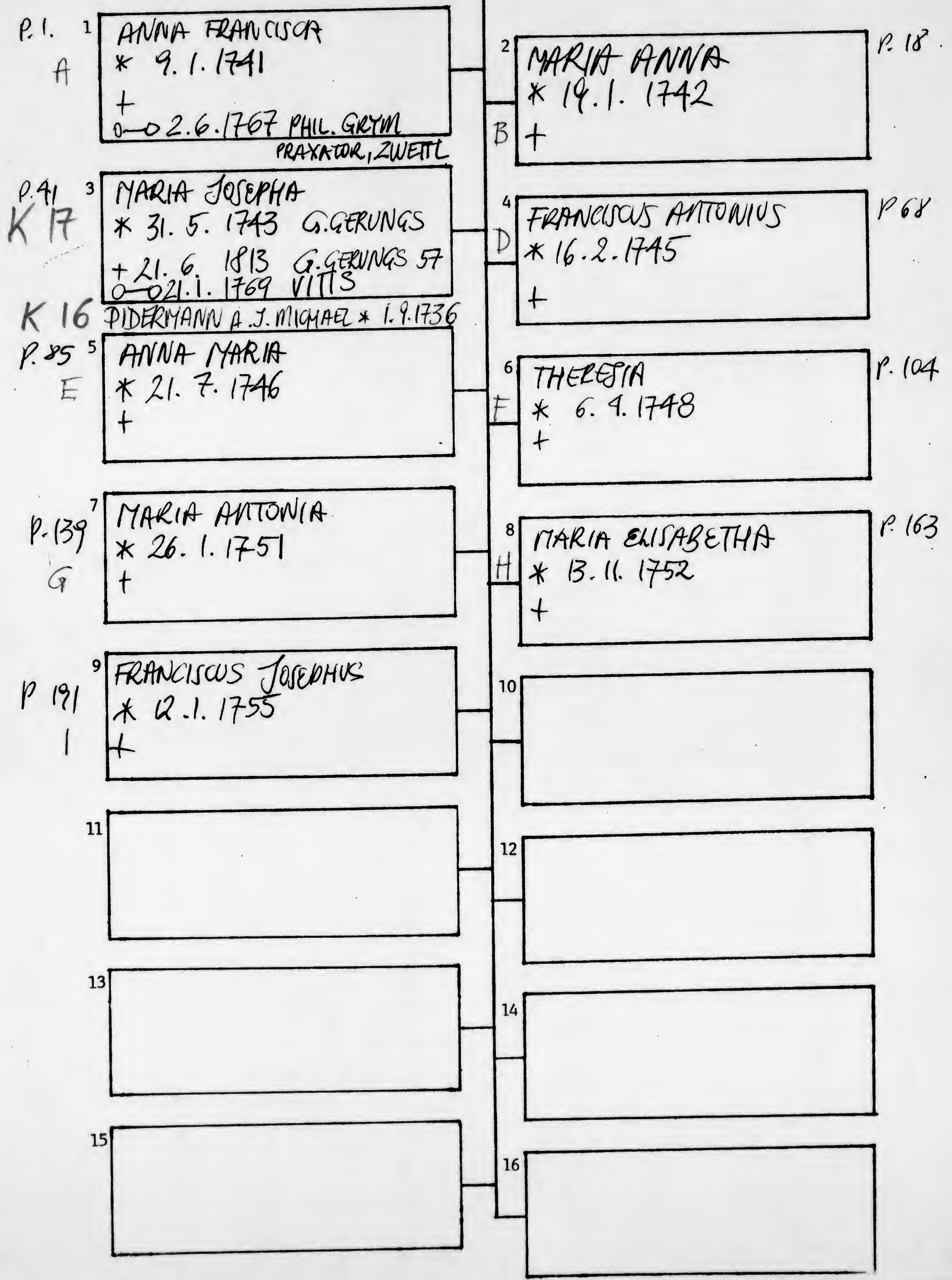
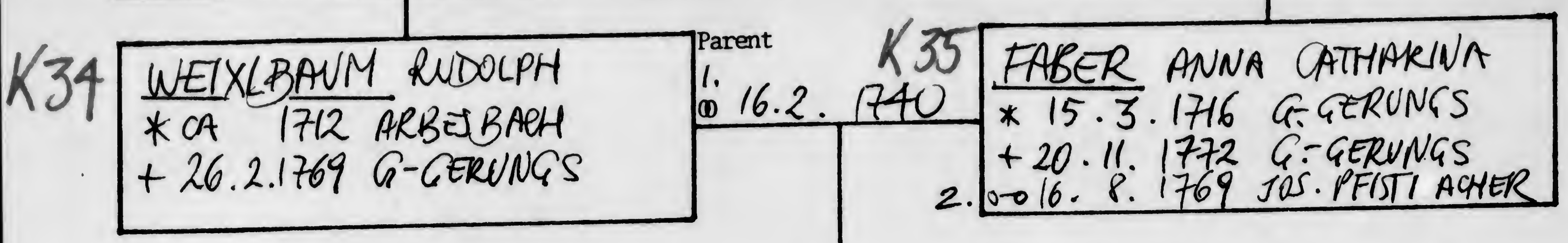
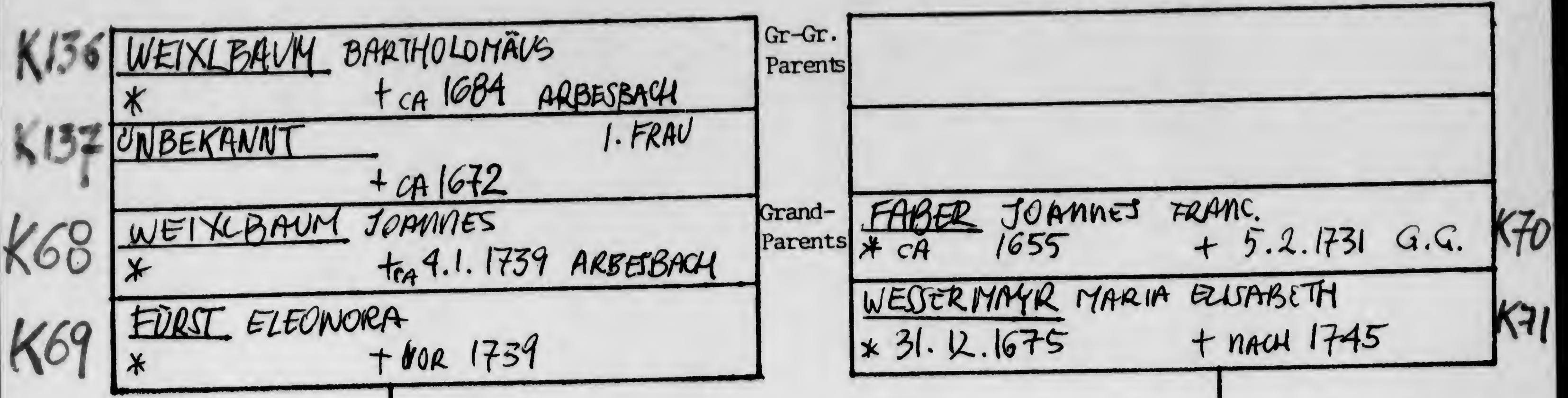

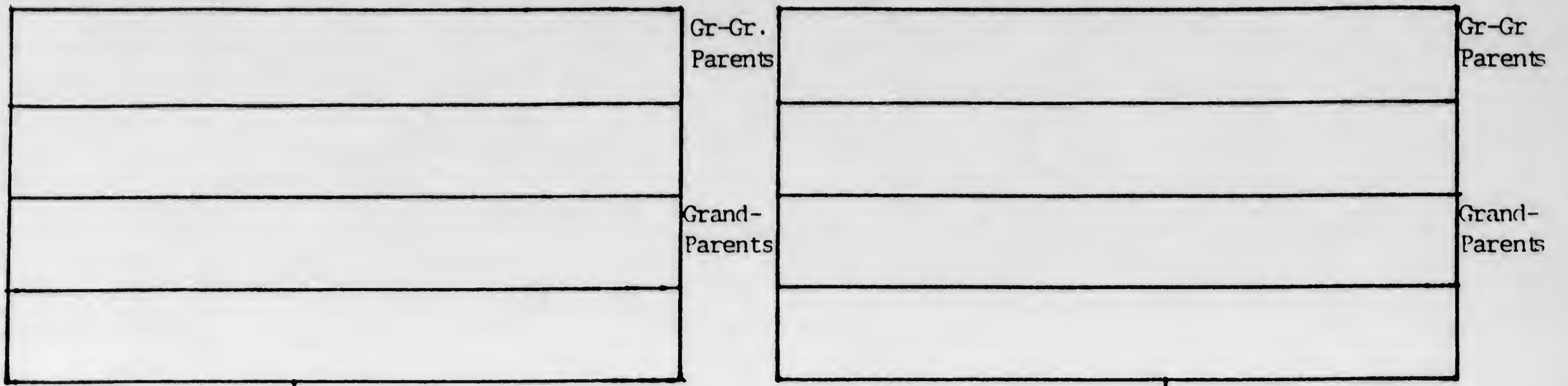

Parent
FABER GEORGIUS
 *
 †

Parent
UNBEKANNT ANNA MARIA
 *
 †

BIERBRAUER & BÜRGER AUHIER

1 **LAURENTIUS**
 * 29.7.1688
 †
 P. 158

2 **BALTHASAR**
 * 6.1.1691
 † 16.6.1782 G.G. 29, 92J
 P 129

3 **FERDINAND**
 * 29.8.1692
 †
 P 204

4 **JULIANA**
 * 7.1.1695
 †
 P 223

5

6

7

8

9

10

11

12

13

14

15

16

PATE INNER **GEO. SCHROTTMAYR**
 & **CATHARINA, ARBESBACH**

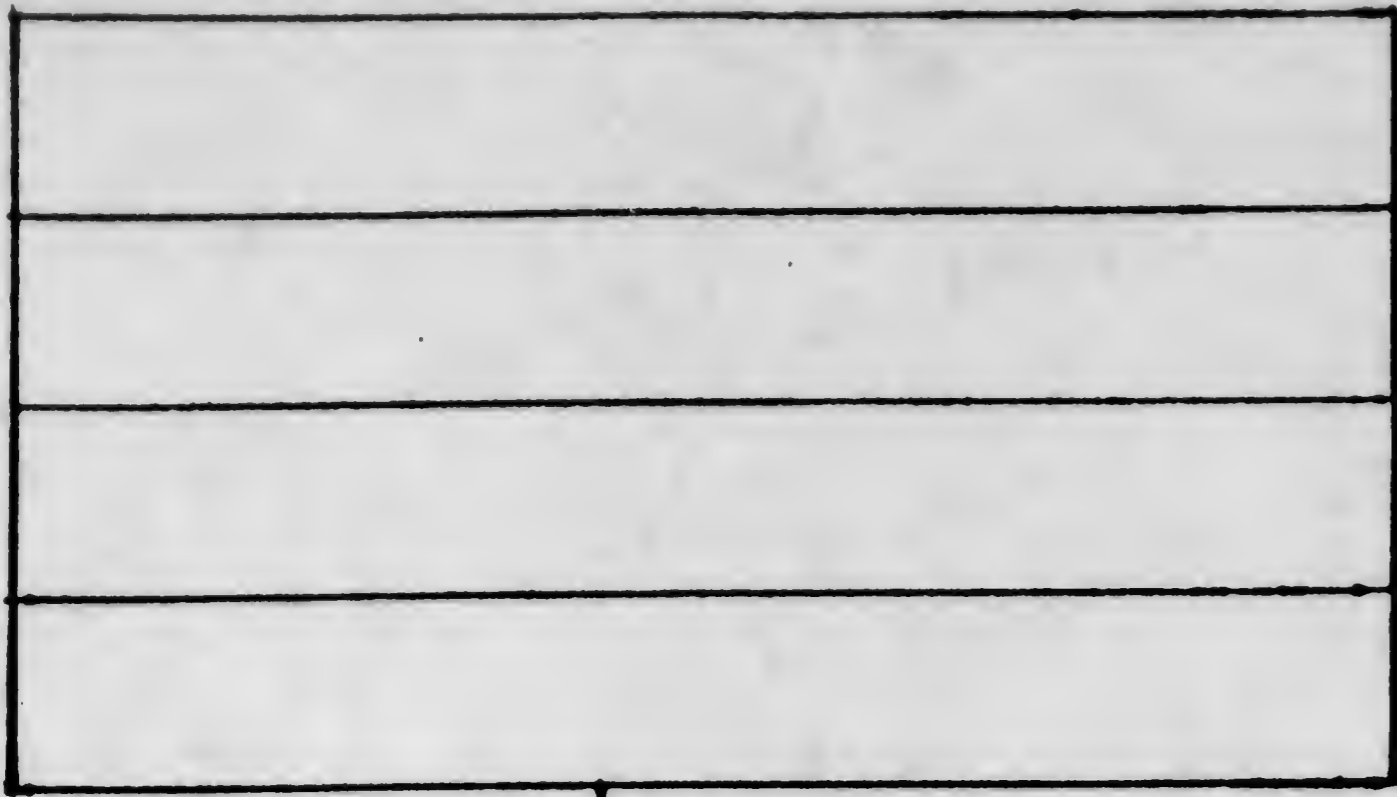

Gr-Gr.
Parents

Grand-
Parents

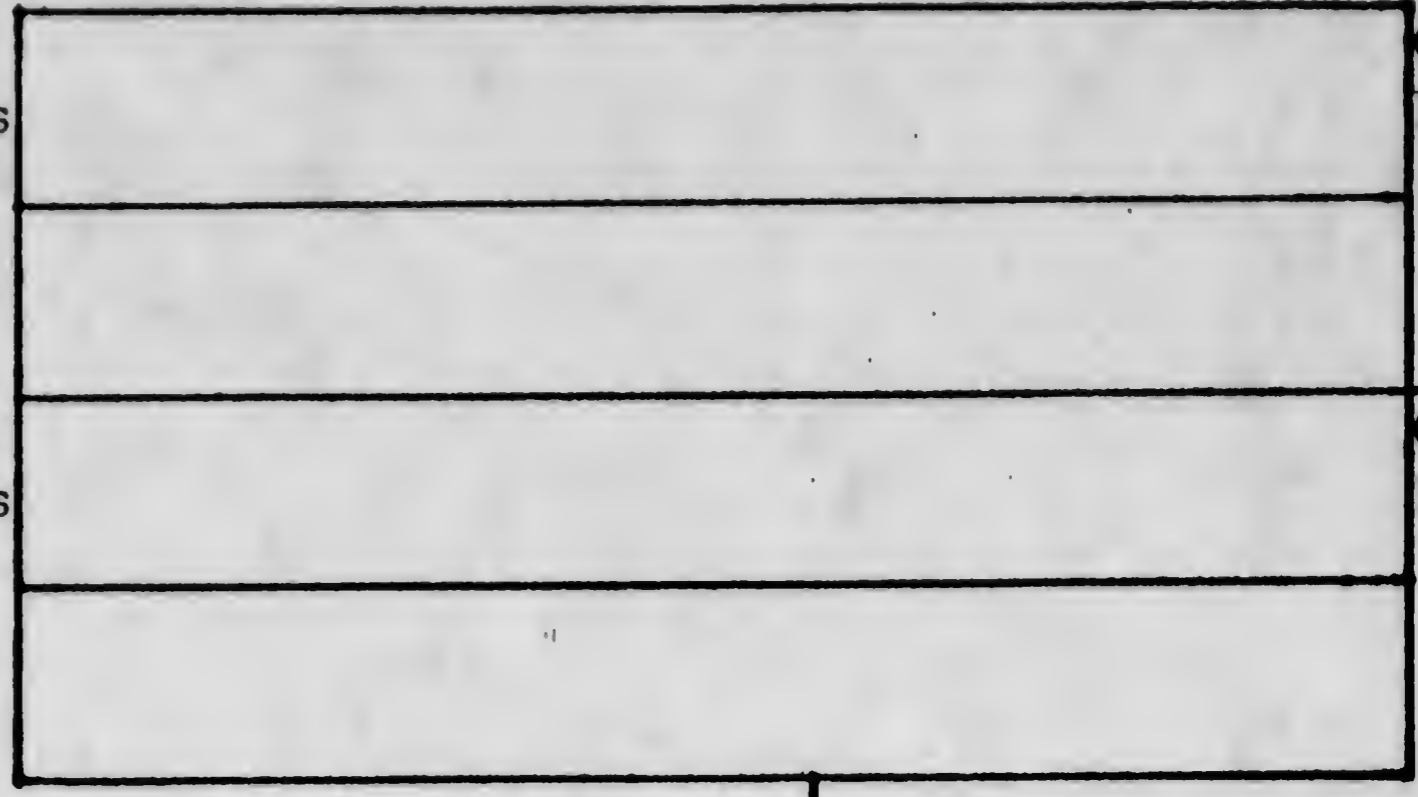

Gr-Gr
Parents

Grand-
Parents

FABER TOBIAS
* CA 1672, BRUDER DES
J.F. FABER
* CA 1655 ?
+

Parent

UNBEKANNT BARBARA THER.
*
+

Parent

¹ JOANNES IGNATIUM
P. 248 * 20.7. 1698
P 1 + 3.8. 1698 2W

² KIND
* 7. 1699
+ 1.8. 1699 14T P 5

³ ADAMVS
P. 23 * CA 1701
+ 3.1.1704 3J

⁴ KIND
* CA 1705
+ 20.7. 1705 17W P 30

⁵ KIND
P. 35 * CA 11.8. 1706
+ 14.8. 1706 3T

⁶

⁷

⁸

⁹

¹⁰

¹¹

¹²

¹³

¹⁴

¹⁵

¹⁶

Great-Grandparents

Grandparents

Grandparents

Empty box for Grandparents

Empty box for Great-Grandparents

Empty box for Grandparents

1. Wife ① ?

UNBEKANNT MAGDALENA
*
+ VOR 1675

Grandparents

Empty box for Grandparents

2. Wife ① ?

K 143
UNBEKANNT MARIA
* CA 1644
+ 22.5.1684 40J

1 Empty box

K 142
WESTERMAYR THOMA
* CA 1623
+ 13.5.1684 61J

K 71
MARIA ELISABETH
* 31.12.1675
+ NACH 1745
O-O 22.10.1702 J.F. FABER

2. MATTHIAS
* CA 1658
+ 10.7.1709 50 J.
O-O 28.5.1675 (ORD. STAUDINGER)

BÜRGER & FLEISCHACKER
IN GR. G.

PATIN MARIA DRINZERIN, SCHWARZ
FÄRBERIN
FERDINAND
* 16.8.1678
+ O-O VOR 1710 UNBEKANNT ELL.

3 Empty box

3 Empty box

4 Empty box

4 Empty box

5 Empty box

5 Empty box

6 Empty box

6 Empty box

7 Empty box

7 Empty box

8 Empty box

8 Empty box

1 PATR ANDR. D. --- ? BÜRGER & FÄRBER

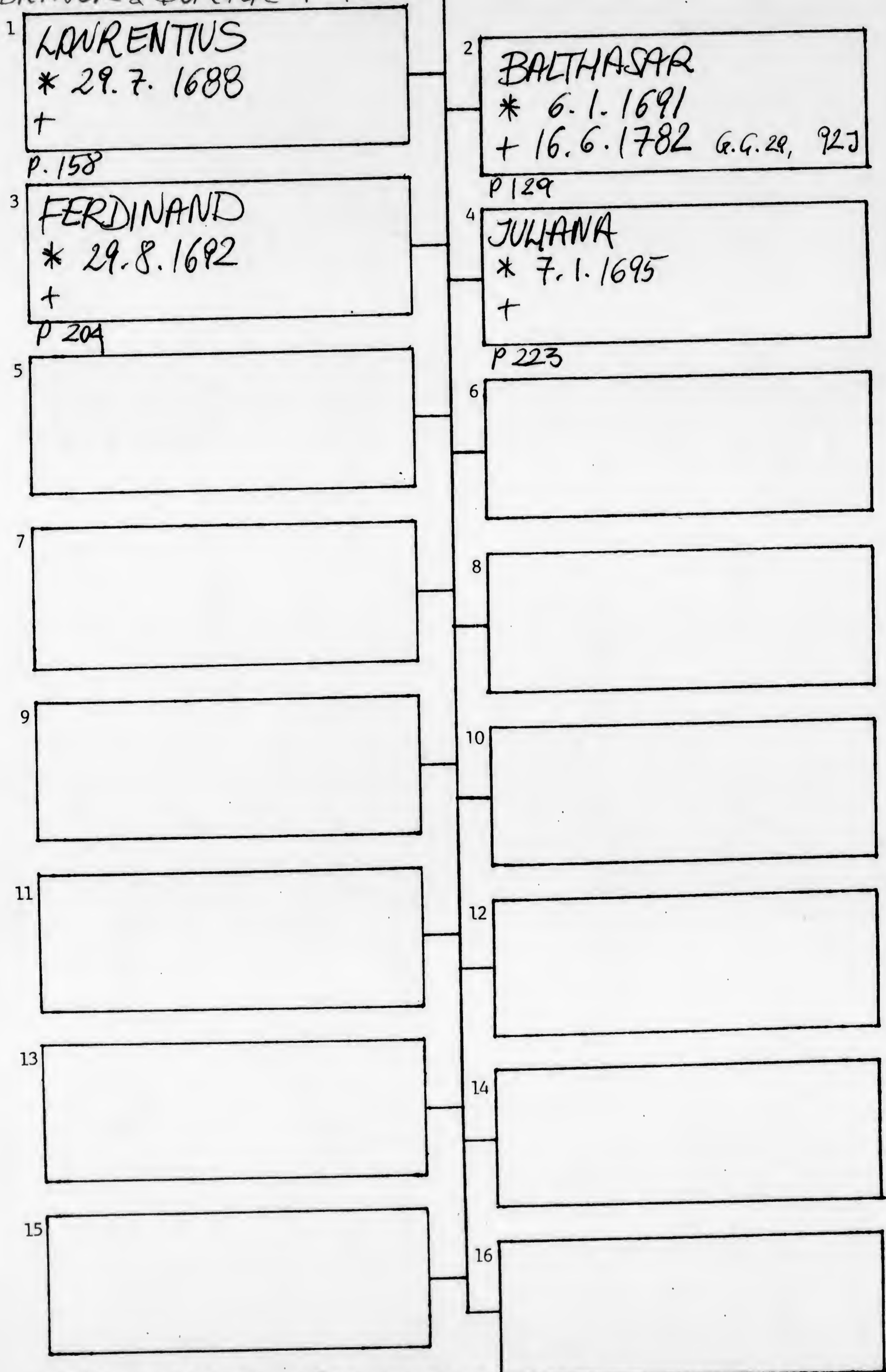
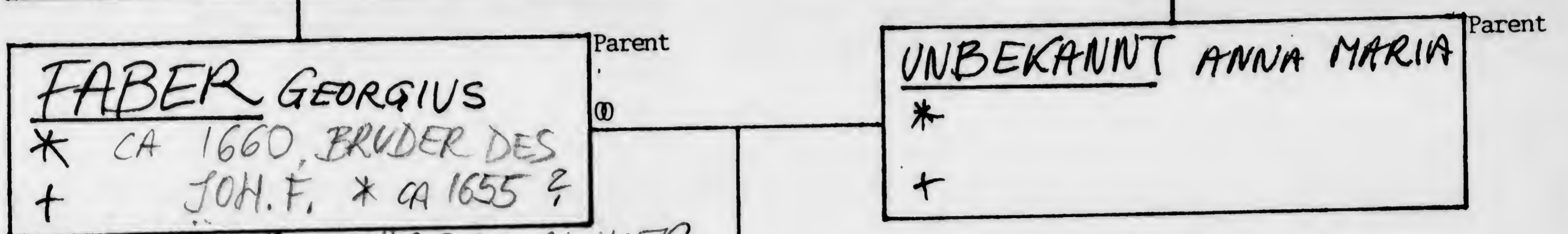
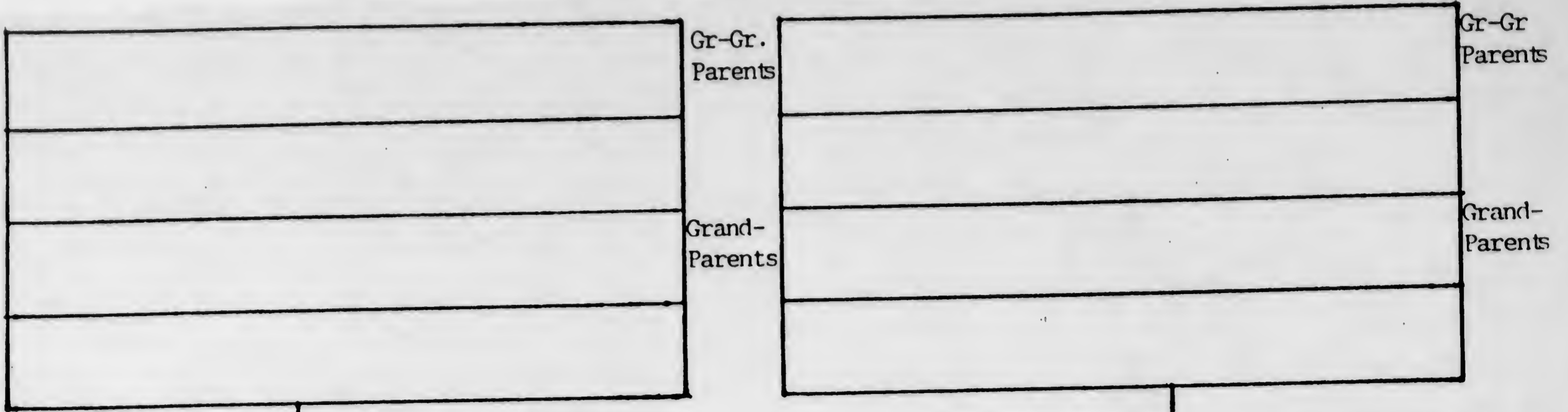

PATE INNER GEO. SCHROTTMAYR
& CATHARINA, ARBESBACH

GROSS-GERUNGS

FILM NO. 1046786

Grandparents

1. Wife @ 22.10. 1702

SCHOBER ANNA THERESIA
* CA 1681
+ 23.4.1721 40J

Great-Grandparents

Grandparents

Grandparents

2. Wife @ 19.5. 1722

FUX MAGD. THERESIA
* +
o-o 12.7.1734 MICH. KALTENBERG ER

1 KIND
* + 3.4.1706

FABER JOH. BAPT.
* CA 1676
+ 9.12.1732 56J
CIVIS & PRAXATOR

EVA
* 1.3.1723
+

2 JOANNES MICHAEL
* CA 1707
+ 17.6.1710

SEIN BEISTAND 1702
 JOANNES FABER
 ONKEL ?
 COWIN ?
 * NICHT IN G.G. BUCH

--

3 MARIA ANNA
* 21.9.1714
+

--

4 FRANCISCUS CAROLUS
* 18.11.1716
+

--

5 EVA SOPHIA
* 11.2.1719
+

--

6 JOANNES ANDREAS
* 28.1.1721
+

--

7

7

8

8

Great-Grandparents

Grandparents

Grandparents

Empty box for Grandparents

Empty box for Great-Grandparents

Empty box for Grandparents

1. Wife ① ?
UNBEKANNT MAGDALENA
*
+ VOR 1675

Empty box for Grandparents

2. Wife ① ?
UNBEKANNT MARIA
* CA 1644
+ 22.5.1684 40J

1 Empty box

WESTERMAYR THOMA
* CA 1623
+ 13.5.1684 61J

MARIA ELISABETH
* 31.12.1675
+ NACH 1745
O-O 22.10.1702 J.F. FABER

BÜRGER & FLEISCHACKER
IN GR. G.

PATIN MARIA DRINZERIN, SCHWARZ
FÄRBERIN

2. 2.
MATTHIAS
* CA 1658
+ 10.7.1709 50 J.
O-O 28.5.1675 WID. STAUDINGER

1 2. 2.
FERDINAND
* 16.8.1678
+ O-O VOR 1710 UNBEKANNT ELL.

PATE ANDR. D. --- ? BÜRGER & FÄRBER

3 Empty box

3 Empty box

4 Empty box

4 Empty box

5 Empty box

5 Empty box

6 Empty box

6 Empty box

7 Empty box

7 Empty box

8 Empty box

8 Empty box

1 2. 2. 1740 ANDR. MARC PAUR

Gr-Gr.
Parents

Grand-
Parents

WESTER MAYR THOMA
* ca 1623
+ 13.5. 1684 61 J

Parent

Ⓜ SEINE ZWEIFE ?

p.28

BÜRGER & FLEISCHACKER, AUCH + SO VERMERKT

UNBEKANNT MARIA
* ca 1644
+ 22.5. 1684 40 J

p.28

EBENSO GATTIN ALS SOLOHE

1 MARIA ELISABETH
* 31.12.1675
+ NACH 1745
p.8

PATIN: MARIA DRINZERIN, SCHWARZFÄRBERIN ALLHER

2 FERDINAND
* 16.8.1678
+

PATE: ANDREAS D-----? BÜRGER & FÄRBER ALLHER

3

--

4

--

5

--

6

--

7

--

8

--

9

--

10

--

11

--

12

--

13

--

14

--

15

--

16

--

DIES KÖNNTE LEICHT DIE 2. EHE SEIN, ALSO EVENTUELL DER ANDERE THOMA EIN SOHN AUS

DER 1. EHE ?

Grandparents

AUFREITER MICHAEL
*
† NACH 1713
CIVIS ET TEXTORIS
UNBEKANNT CATHARINA
† NACH 1713

1. Wife @ 17.1.1713

AUFREITER MARIA
* CA 1692
† 8.1.1739 47 J

Great-Grandparents

[Empty box]

Grandparents

FABER GEORG
UNBEKANNT ANNA MARIA
*
† VOR 1713

Grandparents

[Empty box]

2. Wife @ 13.2.1741

HIRNMAYR, ROSINA, WITWE
DES PHIL. HIRNMY.

1 ANNA SABINA
* 23.10.1713
†

FABER BALTHASAR
* 6.1.1691 G.G.
† 16.6.1782 G.G. No 29

TIBIALUFEX

2 MARIA CORDULA
* 7.7.1718
†

3 JOANNES ANDREAS
* 24.8.1720
†

4 MATTHIAS
* 23.2.1722
† 14.8.1722 20 W

5 THERESIA
* 20.9.1723
†

6 JOHANNA
* 16.5.1729
†

7 ANDREAS JOANNES
* 7.9.1733
†

8 [Empty box]

[Empty box] 1

[Empty box] 2

[Empty box] 3

[Empty box] 4

[Empty box] 5

[Empty box] 6

[Empty box] 7

[Empty box] 8

K
138

Gr-Gr. Parents

Grand-Parents

FÜRST MAXIMILIAN
* + CA 6. 1732 KAMPHANMER

GRIENSTEIDLS WITWE CATMARINA
* +

Gr-Gr Parents

Grand-Parents

Parent

FÜRST JOSEPH
* CA 1716 SAKTOR,
+ 3.10. 1778 GROS-GERUNGS &
LANGSCHLAG.

Parent

UNBEKANNT ANNA MARIA
*
+

1 MARIA SUSANNA
* 4. 8. 1759

2 JOSEPHUS ANTONIUS
* 29. 12. 1761
+

3 MARIA ELISABETH
* 3. 11. 1765
+

4 JOSEPHUS
* 27. 2. 1769
+

5 FRANCISCUS JOSEPHUS
* 14. 9. 1769
+

6

7

8

9

10

11

12

13

14

15

16

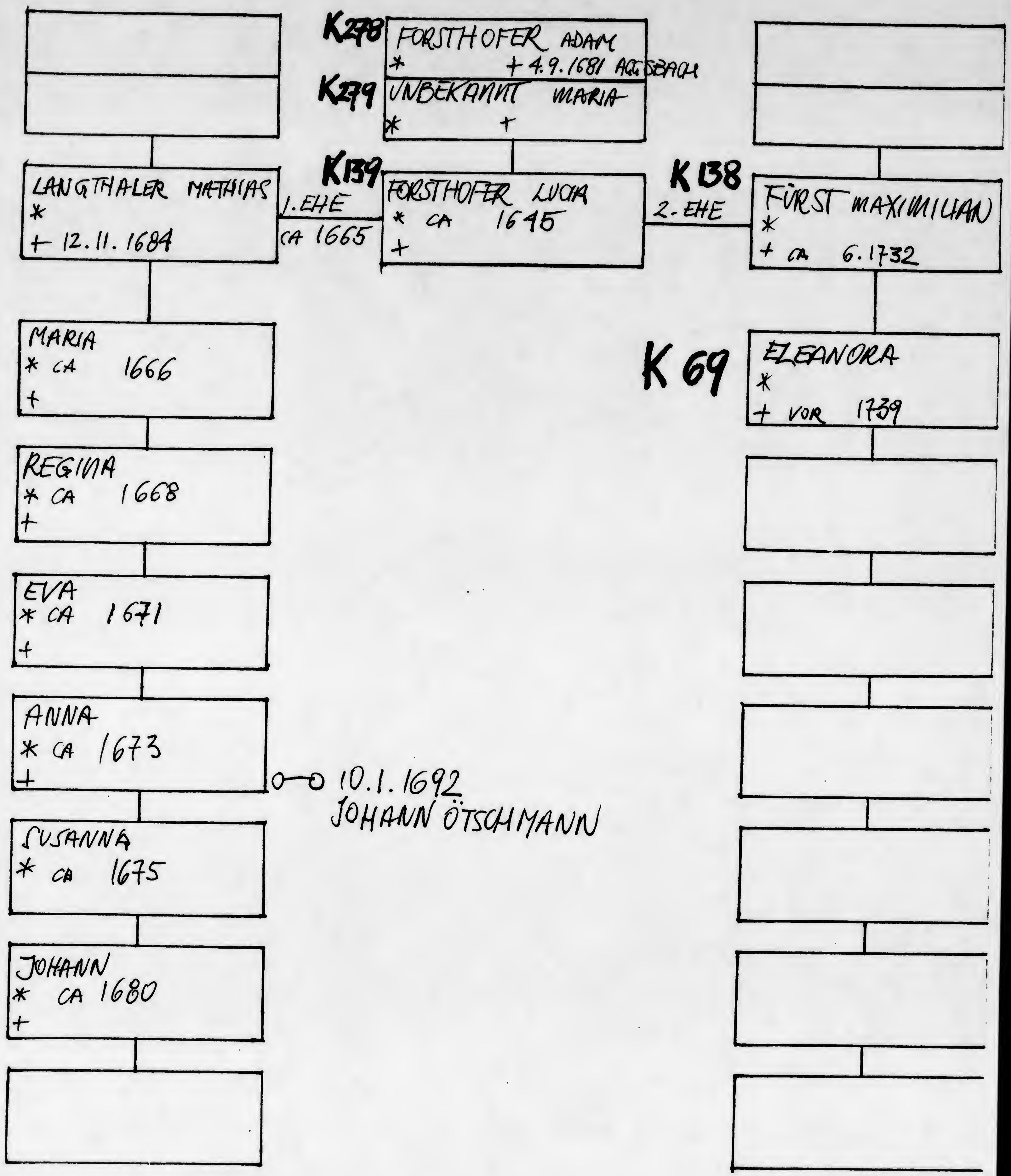

Gr-Gr.
Parents

Grand-
Parents

WESTERMAYR JOSEPH
* ca 1712
+ 22.9.1789 GERUNGS 29

Parent

①

UNBEKANNT JOHANNA
* ca 1712
+ 26.4.1786 GERUNGS 29

p 379

1 ANTONIUS
* 12.1.1739
+

2

ANNA THERESIA
* 9.6.1741
+

p

p 58

3 CATHARINA
* 27.6.1744
+

4

MARIA ELISABETHA
* 21.9.1746
+

p PG

p 110

5 ANNA MARIA REGINA
* 6.9.1748
+

6

JOANNES GEORGIUS
* 5.4.1751
+

p 182

7

--

8

--

9

--

10

--

11

--

12

--

13

--

14

--

15

--

16

--

Gr-Gr.
Parents

Grand-
Parents

WESTER MAYR THOMA
* ca 1623
+ 13.5. 1684 61 J

Parent

① SEINE ZWEITE ?

UNBEKANNT MARIA
* ca 1644
+ 22.5. 1684 40 J

P.28

BÜRGER & FLEISCHACKER, AUCH + SO VERMERKT

EBENSO GATTIN ALS SOLCHE

1 MARIA ELISABETH
* 31.12.1675
+ NACH 1745

P.8

PATIN: MARIA DRINZERIN, SCHWARZFÄRBERIN ALHIER

2 FERDINAND
* 16.8.1678
+

PATE: ANDREAS J.....? BÜRGER & FÄRBER ALHIER

3

4

5

6

7

8

9

10

11

12

13

14

15

16

DIES KÖNNTEN LEISTEN DIE 2. UND 3. GENE...

NEU 1 GEF 2

K 138

FÜRST MAXIMILIAN

*

+ CA 6. 1732 KAMPHAMMER

K 278

FORSTHOFER ADAM

*

+ 4.9. 1681

K 279

UNBEKANNT MARIA

*

+

1. EHE

CA 1684/85

2. EHE

CA 1692

3. EHE

CA 1711/12

K 139

FORSTHOFER/LANGTHALER
LUCIA MATH. WITWE

*

CA

1645

CA 1665

+ VOR

1692

6 KINDER

MÜHLEHNER WITWE
BARBARA

*

+ CA

1711

GRIENSTEIDL WITWE (GEO.)
CATARINA

*

+

+ 4.2.1711

(3 KINDER
AUS SEINER

1. EHE)

M. LANGTHALER
+ 12.11. 1684

K 69

ELEANORA

*

1685

+ VOR 1739

HANS MICHAEL

* CA

1692

+

JOSEPH

*

CA 1713

+

K 68

WEIXLBAUM JOHANN

ANDREAS

* CA

1695

+

8.11. 1718 M. MAGD. ANGE

CARL

*

CA 1717

+

GUNDA GER

* CA

1698

+

BARBARA THERESIA

*

CA 1720

+

CASPAR

* CA

1701

+

MARIA ANNA

*

CA 1723

+

[Empty box]

EVA CHRISTINA
* CA 1704
+ VOR 1732
o-o 1724/30 THOMAS
HOLLNSTEINER

ROSALIA
* CA 1725
+

[Empty box]

BERNHARD
* CA 1705
+

[Empty box]

[Empty box]

ANNA MARIA
* CA 1707
+
o-o 1727/33 CHRISTOPH
WANSCHE

GRIENSTEIDL HANS MICHAEL
* CA 1710

[Empty box]

MARIA ELISABETH
* CA 1710
+

[Empty box]

[Empty box]

[Empty box]

[Empty box]

[Empty box]

MÜHLEHNER PETER
*
+

[Empty box]

[Empty box]

MÜHLEHNER JUSTINA
*
+
o-o PICHLER JACOBI

[Empty box]

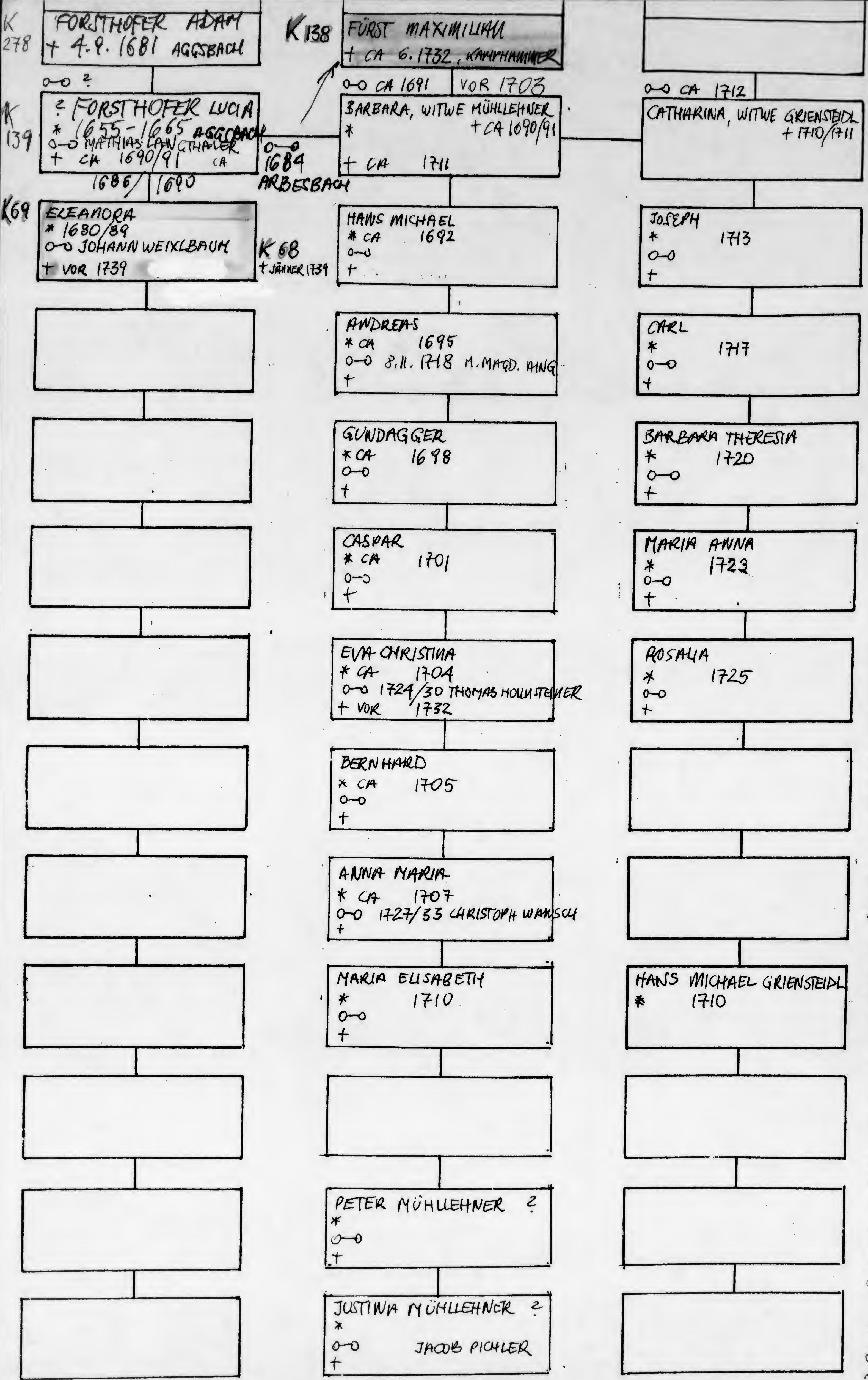

ABER "DORE HAID MIT 23 NUMMERN" JAHR 1785 FÜHRT EINE VATER ALS "MÜLLERMEISTER AM KAPPELHAMMER".

F. G. BRIEVA 178

MATTHIAS LANGTHALER "AUF DEM KAMPHAMMER"
 I. GATTE DER LUCIA FORSTHOFER 1684



K278 FORSTHOFER ADAM
* + 4.9.1681 AGGSEBACH

K279 UNBEKANNT MARIA
* +

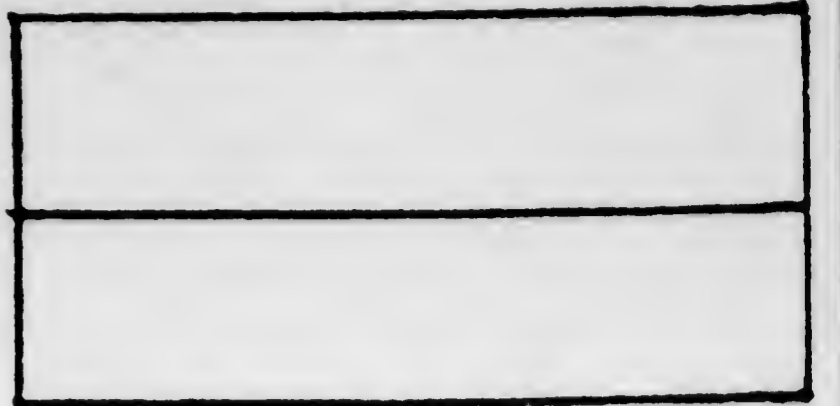

LANGTHALER MATTHIAS
* + 12.11.1684

K139 FORSTHOFER LUCIA
* CA 1645
+
1. EHE CA 1665

K138 FÜRST MAXIMILIAN
+ CA 6.1732
2. EHE

MARIA
* CA 1666
+

K69 ELEANORA
+ VOR 1739

REGINA
* CA 1668
+

EVA
* CA 1671
+

ANNA
* CA 1673
+

o—o 10.1.1692
JOHANN ÖTSCHMANN

SUSANNA
* CA 1675

JOHANN
* CA 1680
+

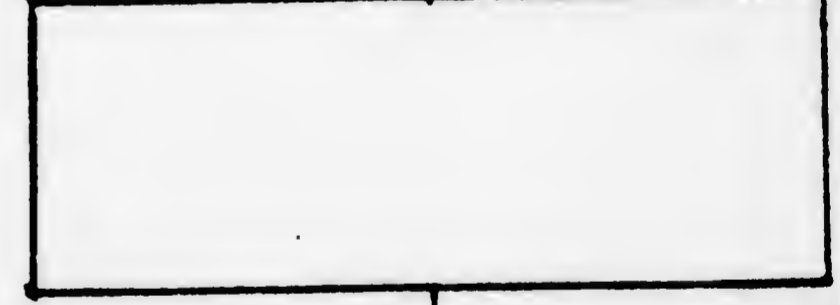

K 138

FÜRST MAXIMILIAN
*
+ CA 6. 1732 KAMPHAMMER

K 278 FORSTHOFER ADAM
* + 4.9.1681

K 279 UNBEKANNT MARIA
* +

1. EHE CA 1684/85
K 139 FORSTHOFER/LANGTHALER
LUCIA MATH. WITWE
* CA 1645 O-O CA 1665
+ VOR 1692 6 KINDER

2. EHE CA 1692
MÜHLEHNER WITWE
BARBARA
*
+ CA 1711

3. EHE CA 1711/12
GRIENSTEIDL WITWE (GEO)
CATHARINA
* + 4.2.1711
(3 KINDER AUS SEINER 1. EHE)

K 69 ELEANORA
* 1685
+ VOR 1739

M. LANGTHALER
+ 12.11.1684

HANS MICHAEL
* CA 1692
+

JOSEPH
* CA 1713
+

K 68 O-O WEIXLBAUM JOHANN

ANDREAS
* CA 1695
+
O-O 8.11.1718 M. MAGD. ANGE

CARL
* CA 1717
+

GUNDA GER
* CA 1698
+

BARBARA THERESIA
* CA 1720
+

CASPAR
* CA 1701
+

MARIA ANNA
* CA 1723
+

EVA CHRISTINA
* CA 1704
+ VOR 1732
O-O 1724/30 THOMAS HOLLNSTEINER

ROSALIA
* CA 1725
+

BERNHARD
* CA 1705
+

ANNA MARIA
* CA 1707
+
O-O 1727/33 CHRISTOPH WANSCH

GRIENSTEIDL HANS MICHAEL
* CA 1710

MARIA ELISABETH
* CA 1710
+

MÜHLEHNER PETER
*
+

MÜHLEHNER JUSTINA
*
+
O-O PICHLER JACOB

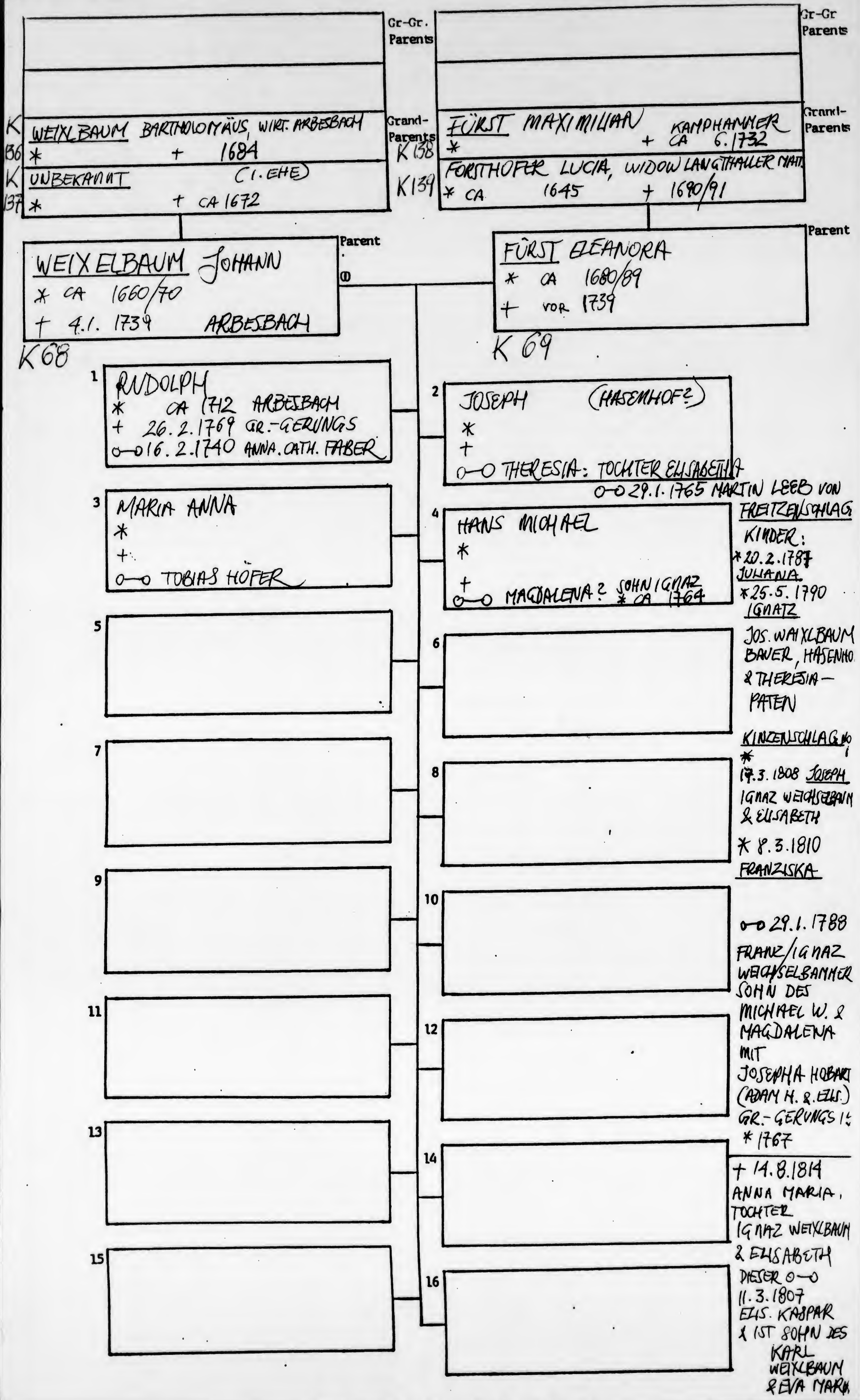

Langschlag. Am 18. Baptist. Cristina fil: Leg: Magdalena
 Anna xx: Tochter Magdalena Pat: Magdalena
 - Thomas Casem die Baptist: Dupenna fil: Leg: Magdalena
 Salmen Thomas alfer: xx: Catharina Pat: Magdalena
 xx: Martin Magdalena Magdalena alfer.

- Thomas: Am 29. Baptist. Thomas fil: Leg: Magdalena
Thomas Magdalena alfer: xx: Catharina Pat: Magdalena
Thomas Magdalena Magdalena alfer.

September

Am 5. Baptist. Thomas fil: Leg: Magdalena
Thomas Magdalena alfer: xx: Catharina Pat: Magdalena
Thomas Magdalena Magdalena alfer.

- Thomas Casem die Baptist. Thomas fil: Leg: Magdalena
Thomas Magdalena alfer: xx: Catharina Pat: Magdalena
Thomas Magdalena Magdalena alfer.

- Thomas: Am 6. Baptist. Thomas fil: Leg: Magdalena
Thomas Magdalena alfer: xx: Catharina Pat: Magdalena
Thomas Magdalena Magdalena alfer.

- Thomas: Am 7. Baptist. Thomas fil: Leg: Magdalena
Thomas Magdalena alfer: xx: Catharina Pat: Magdalena
Thomas Magdalena Magdalena alfer.

- Thomas: Am 10. Baptist. Thomas fil: Leg: Magdalena
Thomas Magdalena alfer: xx: Catharina Pat: Magdalena
Thomas Magdalena Magdalena alfer.

- Thomas: Am 21. Baptist. Thomas fil: Leg: Magdalena
Thomas Magdalena alfer: xx: Catharina Pat: Magdalena
Thomas Magdalena Magdalena alfer.

Langschlag. Am 18. Baptist. Cristina. fil. Leg.
 Anna xx. No. 10. Familienbuch der Familie...

Jeanbs. Casemir Baptist. Duprema fil. Leg.
 Catharina Pat. ...

Jeanbs. Am 21. Baptist. Desmae fil. Leg.
 Catharina Pat. ...

~~August~~ September

Am 5. Baptist. Marie fil. Leg.
 Catharina Pat. ...

Jeanbs. Casemir Baptist. Marie fil. Leg.
 Catharina Pat. ...

Jeanbs. Am 6. Baptist. Michael fil. Leg.
 Catharina Pat. ...

Jeanbs. Am 7. Baptist. Maria fil. Leg.
 Catharina Pat. ...

MY COPY

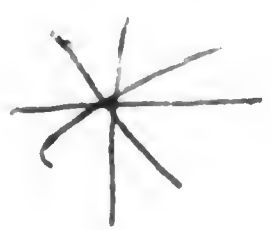

Jeanbs. Am 10. Baptist. Simon fil. Leg.
 Catharina Pat. ...

Langschlag. Am 23. Baptist. Elisabeth fil. Leg.
 Catharina Pat. ...

p 5

* 29. 8. 1675

ROSINA,
MATTHIAS WESTERMAYR &
CORNUCA



8
 Termbs: den 20 Nouember ~~...~~ Elisabeth fil: Eeg:
 bei Michaelen Johann in Sulz ~~...~~ Maria Pat: Misere
 Schulden in freigewählter

December

Langschlag: den 1 Baptill: Misere Pat: Phillipus & Catharina
 Michaelstag ex: Anna Pat: Misere Johann Bann

Termbs: den 7 Baptill: Barbaras fil: Eeg: ~~...~~
 Michaelstag ex: Magdalena P: Barbara
 Michaelstag in ...

Langschlag: den 17 Baptill: Thoma fil: Eeg: ~~...~~
 Michaelstag ex: Susanna Pat: ~~...~~

Termbs: den 19 Baptill: Thoma fil: Eeg: ~~...~~
 Michaelstag ex: Margaretha Pat: ~~...~~

Termbs: den 21 Baptill: Terentius fil: Eeg: ~~...~~
 Michaelstag ex: Salma Pat: Martin ~~...~~

Termbs: den 25 Baptill: Elisabeth fil: Eeg: ~~...~~
 Michaelstag ex: Bartholomeus Pat: ~~...~~

Termbs: den 29 Baptill: Maria fil: Eeg: ~~...~~
 Michaelstag ex: Barbara P: Maria ex: ~~...~~

Termbs: den 30 Baptill: Mattheus fil: Eeg: ~~...~~
 Michaelstag ex: Anna Pat: ~~...~~

Termbs: den 31 Baptill: Maria Elisabeth fil: Eeg: ~~...~~
 Michaelstag ex: Maria
 Pat: Maria ~~...~~

Lang
 geol
 hlt
 1
 2
 3
 4
 5
 6
 7
 8
 9
 10
 11
 12
 13
 14
 15
 16
 17
 18
 19
 20
 21
 22
 23
 24
 25
 26
 27
 28
 29
 30
 31

* 31.12. 1675

K 71

MARIA ELISABETH
THOMA WESTERMAYR
BÜRGER & FLEISCHH.
DUMMER & MARIA

8
 Termbs: den 20 Nouember. Papat. Cefalys fil: Leg:
 Inischeren Jure. In Julger. Maria Pat: Misere
 Krieger In Freyungshay

December
 Termbs: den 1 Baptis: Krieger. Pat: Philippus & Cath. Lij
 Kainachlay ex: Anna. Pat: Kaiser Jobart Krieger

Termbs: den 7 Baptis: Barbaras fil: Leg: Joh. Jürgens
 Krieger In Krieger ex: Magdalena. Pat: Krieger

Termbs: den 17 Baptis: Thoma. fil: Leg: Joh. Krieger
 Krieger In Krieger ex: Maria. Pat: Krieger

Termbs: den 19 Baptis: Thoma. fil: Leg: Joh. Krieger
 Krieger In Krieger ex: Maria. Pat: Krieger

Termbs: den 21 Baptis: Antonys fil: Leg: Joh. Krieger
 Krieger In Krieger ex: Maria. Pat: Krieger

Termbs: den 25 Baptis: Cefalys fil: Leg: Joh. Krieger
 Krieger In Krieger ex: Maria. Pat: Krieger

Termbs: den 29 Baptis: Maria fil: Leg: Joh. Krieger
 Krieger In Krieger ex: Maria. Pat: Krieger

Termbs: den 30 Baptis: Mattheus fil: Leg: Joh. Krieger
 Krieger In Krieger ex: Anna. Pat: Krieger

Termbs: den 31 Baptis: Maria Cefalys fil: Leg: Joh. Krieger
 Krieger In Krieger ex: Maria. Pat: Krieger

Lang
 cool
 hte

14

15

16

17

18

19

20

* 31.12.1675

MARIA ELISBETH

K 71

THOMAS WESTERMAYER,
BÜRGER & FLEISCHHACKER
AN HIER & MARIA

Langerslag. Den 28 d'ob. Baptiz. Simon fil. Leo. In
Anst. d'igl. von Pfarrer d. V. Mariae. Pat. Simon
von Rheinmuthslag.

Langerslag. Den 29 d'ob. Baptiz. Elisabetha fil. Leo.
In d' Langerslag-Mill. von Pfarrer d. V. Mariae. Pat.
Mariae Stumpf von Rheinmuthslag.

Jörings. Den 30 d'ob. Baptiz. Elisabetha fil. Leo. In d'
Langerslag-Mill. von Pfarrer d. V. Mariae. Pat. Johann
d'igl. von Rheinmuthslag.

Langerslag. Den 3 d'ob. Wilhelm
In d' Langerslag-Mill. von Pfarrer d. V. Mariae. Pat.
Hanna Gogler von Rheinmuthslag.

Jörings. Den 4 d'ob. Baptiz. Maria fil. Leo.
In d' Langerslag-Mill. von Pfarrer d. V. Mariae. Pat.
Hanna Gogler von Rheinmuthslag.

Jörings. Den 12 d'ob. Baptiz. Maria fil. Leo.
In d' Langerslag-Mill. von Pfarrer d. V. Mariae. Pat.
Hanna Gogler von Rheinmuthslag.

Jörings. Den 14 d'ob. Baptiz. Lena fil. Leo.
In d' Langerslag-Mill. von Pfarrer d. V. Mariae. Pat.
Hanna Gogler von Rheinmuthslag.

Jörings. Den 15 d'ob. Baptiz. Leopoldus fil. Leo.
In d' Langerslag-Mill. von Pfarrer d. V. Mariae. Pat.
Hanna Gogler von Rheinmuthslag.

S 18

* 4. 11. 1676
MARIA EUSABETH
HANS FABER, BÜRGER
& BIERBRAUER &
VERONICA

* 12. 11. 1676
MARIA EUSABETH
MATTHIAS WESTERMAYER
"MILNER" & CORDULA

18
Lengensdorf den 28 8tocht. Baptiz: Simon fil: Leo: Des
Herrn Georg von Walden D. Veronica Pat: Simon Walden
von Walden

Lengensdorf den 29 8tocht. Baptiz: Elna fil: Leo:
Des Leona Müller von Walden D. Veronica Pat:
Maria Walden von Walden

Gerings den 30 8tocht. Baptiz: Elna fil: Leo: Des
Herrn Georg von Walden D. Veronica Pat: Simon
von Walden

November
Lengensdorf den 3 9tocht. Baptiz: Cassiana fil: Leo: Des
Herrn Georg von Walden D. Veronica Pat:
Maria Walden von Walden

Gerings den 4 9tocht. Baptiz: Maria Walden fil: Leo:
Des Leona Müller von Walden D. Veronica Pat:
Maria Walden von Walden

Gerings den 12 9tocht. Baptiz: Maria Walden fil: Leo:
Des Leona Müller von Walden D. Veronica Pat:
Maria Walden von Walden

Gerings den 14 9tocht. Baptiz: Anna fil: Leo:
Des Leona Müller von Walden D. Veronica Pat:
Maria Walden von Walden

Gerings den 15 9tocht. Baptiz: Leopoldus fil: Leo:
Des Leona Müller von Walden D. Veronica Pat:
Maria Walden von Walden

18
* 4.11.1676

MARIA ELISABETH
FABER

(HANS & VERONIKA)

* 12.11.1676

MARIA ELISABETH

MATH. WESTERMAYER

& CORDULA

18
Lengenslag. Den 28 8toch. Baptiz: Simon fil: Leo: Leo
In hant sigle von Ruzgofz D, V. d. Maria Pat: Simon Leo
von Ruzgofz

Lengenslag. Den 29 8toch. Baptiz: Elisabetha fil: Leo:
In hant Leo Miller von Grundoburg, V. d. Elisabetha, Pat:
Maria Simon von Grundoburg

Gerungs. Den 30 8toch. Baptiz: Elisabetha fil: Leo: Leo
In hant Leo Grundoburg von Grundoburg V. d. Elisabetha Pat: Simon
Leo von Grundoburg

Lengenslag. Den 3 9toch. Baptiz: Elisabetha fil: Leo: Leo
In hant Leo Grundoburg von Grundoburg V. d. Elisabetha Pat:
Simon Leo von Grundoburg

Gerungs. Den 4 9toch. Baptiz: Maria Elisabetha fil: Leo:
In hant Leo Grundoburg von Grundoburg V. d. Elisabetha Pat:
Simon Leo von Grundoburg

Gerungs. Den 12 9toch. Baptiz: Maria Elisabetha fil: Leo:
In hant Leo Grundoburg von Grundoburg V. d. Elisabetha Pat:
Simon Leo von Grundoburg

Gerungs. Den 14 9toch. Baptiz: Anna fil: Leo:
In hant Leo Grundoburg von Grundoburg V. d. Elisabetha Pat:
Simon Leo von Grundoburg

Gerungs. Den 15 9toch. Baptiz: Leonhard fil: Leo:
In hant Leo Grundoburg von Grundoburg V. d. Elisabetha Pat:
Simon Leo von Grundoburg

18

*4.11.1676

MARIA ELLS.

FABER

^{Greenberg}
Dienstag die 8. oct. infans legit: ^{Helena} pat: ^{Maria} ^{Wulf}
Alfion Cordula von ... pat: ^{Alfion} ^{Wulf} ^{Wulf} ^{Wulf}

Freitag die 9. oct. infans legit: Eva pat: ^{Gump} ^{Wulf} ^{Wulf}
... ^{Wulf} ^{Wulf} ^{Wulf} ^{Wulf}

Sonntag die 11. oct. infans legit: ^{Wulf} ^{Wulf} ^{Wulf} ^{Wulf}
... ^{Wulf} ^{Wulf} ^{Wulf} ^{Wulf}

Dienstag die 12. oct. infans legit: ^{Wulf} ^{Wulf} ^{Wulf} ^{Wulf}
... ^{Wulf} ^{Wulf} ^{Wulf} ^{Wulf}

Freitag die 16. oct. infans legit: ^{Wulf} ^{Wulf} ^{Wulf} ^{Wulf}
... ^{Wulf} ^{Wulf} ^{Wulf} ^{Wulf}

Sonntag die 20. oct. infans legit: ^{Wulf} ^{Wulf} ^{Wulf} ^{Wulf}
... ^{Wulf} ^{Wulf} ^{Wulf} ^{Wulf}

Dienstag die 25. oct. infans legit: ^{Wulf} ^{Wulf} ^{Wulf} ^{Wulf}
... ^{Wulf} ^{Wulf} ^{Wulf} ^{Wulf}

Freitag die 26. oct. infans legit: ^{Wulf} ^{Wulf} ^{Wulf} ^{Wulf}
... ^{Wulf} ^{Wulf} ^{Wulf} ^{Wulf}

Sonntag die 29. oct. infans legit: ^{Wulf} ^{Wulf} ^{Wulf} ^{Wulf}
... ^{Wulf} ^{Wulf} ^{Wulf} ^{Wulf}

p. 29

* 8.12.1677 ADAM
MATH. WESTERMAYER
CORDULA

Anno Domini 1678

Die 4. Januarii Generis legit: Susanna. pat. Jacob
von Honheim. Barbara von pat. von Kaiserlich
von Duff. Duff. Duff. Susanna. von

Langflög Die 6. Januarii legit: Regina. pat. die 12. die 12. die 12.
von Honheim. Maria von pat. die 12. die 12. die 12.
Duff. Regina. von

Generis Die 18. Januarii legit: Paul. pat. Johannes von
von Honheim. Maria von pat. Johannes von Honheim
von Honheim. Maria von

Langflög Die 20. Januarii legit: Maria. pat.
von Honheim. Maria von pat. Maria von Honheim
von Honheim. Maria von

Generis Die 25. Januarii legit: Paul. pat. Maria
von Honheim. Maria von pat. Maria von Honheim
von Honheim. Maria von

Langflög Die 26. Januarii legit: Regina. pat. Maria
von Honheim. Maria von pat. Maria von Honheim
von Honheim. Maria von

Langflög Die 30. Januarii legit: Maria. pat.
von Honheim. Maria von pat. Maria von Honheim
von Honheim. Maria von

Langflög Die 31. Januarii legit: Maria. pat.
von Honheim. Maria von pat. Maria von Honheim
von Honheim. Maria von

Die 6. Februarii Generis legit: Maria. pat.
von Honheim. Maria von pat. Maria von Honheim
von Honheim. Maria von

Vertical list of names and dates on the right margin, including entries like 'Jan', 'Feb', 'März', 'April', 'Mai', 'Juni', 'Juli', 'August', 'September', 'October', 'November', 'December'.

20.1.1678
* MARIA

30

HANS FABER & VERONICA ?

Anno Domini 1678

Die 4. Janua. Graunung. Infans legit. Susanna. pat. Jacob.
Paul von Gmeinitz. Barbara von pat. Goma. Kaiserin von
Dout. Regim. von.

Die 6. Janua. infans legit. Regina. pat. dis. f. s. d. p. i. n. s. u.
Maria von pat. Gamm. 3. ju. s. l. v. u. l. u. n. d. e. n.
Dout. Regim. von.

Die 18. Janua. infans legit. Paul. pat. Johannes. geb. d. i. n. g. e.
von Genslow. von pat. Johannes. von Genslow. von Genslow.
Grand. von von.

Die 20. Janua. infans legit. Maria. pat. ● pat.
H. Gamm. 3. ab. Bingen. v. d. B. i. n. g. e. n. i. n. g. e. n. u. n. d. e. n.
Dout.

Die 25. Janua. infans legit. Paul. pat. Maria. 3.
Salmenflage. Maria. an der Gausd. von Mill. von.
von von pat. Bartholome. von Genslow. von Genslow.
Paffing. von. v. d. B. i. n. g. e. n. i. n. g. e. n. u. n. d. e. n.

Die 26. Janua. infans legit. Regina. pat. Genslow. v. d. B. i. n. g. e. n. i. n. g. e. n. u. n. d. e. n.
von Genslow. Maria von pat. Maria. v. d. B. i. n. g. e. n. i. n. g. e. n. u. n. d. e. n.
von pat. Regina. von.

Die 31. Janua. infans legit. von pat. Maria. v. d. B. i. n. g. e. n. i. n. g. e. n. u. n. d. e. n.
von Maria von pat. Maria. v. d. B. i. n. g. e. n. i. n. g. e. n. u. n. d. e. n.
von Maria von.

Die 1. Feb. infans legit. Maria. 3. pat. Genslow. v. d. B. i. n. g. e. n. i. n. g. e. n. u. n. d. e. n.
von Maria von pat. Maria. v. d. B. i. n. g. e. n. i. n. g. e. n. u. n. d. e. n.
von Maria von.

Die 6. Feb. infans legit. Maria. 3. pat. Genslow. v. d. B. i. n. g. e. n. i. n. g. e. n. u. n. d. e. n.
von Maria von pat. Maria. v. d. B. i. n. g. e. n. i. n. g. e. n. u. n. d. e. n.
von Maria von.

30

20.1.1678

* MARIA,

HANS FABER & VERONICA ?

* 16.8.1678
FERDINAND

(THOM. WESTERMARK 2
MARIA

Nembts: Am 14 Baptif: Maria fil: Leg: et Thana
Kreßbammere auß der Stadt vx: Klara bitt. Pat: Verabitt
vx: Michael Gofse im Kirtz.

Nembts: Am 30 Baptif: Carl fil: Leg: et Joseph
Lehrod Bürger und Bürgermeister (altes vx: Veronica
Pat: Carl Carl im Kirtz.

Le bitt

Nembts: Am 1 Baptif: Veronica fil: Leg: et Kathia
das 20. vord zu Altm. Jun Salz, vx: Sabine. Pat:
Susanna. vx: Jun. Kistler zu Främburg.

Nembts: Am 2. Baptif: Mathias fil: Leg: et Willibron
Jegert zu Altm. Jun Salz vx: Susanna. Pat: Mathias
Kistler zu Altm. Jun Salz.

Nembts: Am 3. Baptif: Morgino fil: Leg: et Martin
L. Millner zu Främburg vx: Veronica. Pat: Gaspar
Bühmann altes.

Nembts: Eodem die. Baptif: Barbara fil: Leg: et Hilz
Kreßlingert zu Främburg vx: Juliana. Pat: Barbara
vx: Martin Jollen am Kirtz.

Langschlag. Am 7. Baptif: Mathias fil: Leg: et Janz
Kreßlingert zu Altm. Schlag vx: Barbara. Pat: Thana
Kreßling Schlagert zu Främburg.

Langschlag. Am 10. Baptif: Johann fil: Leg: et
Mathia Bamber zu Langschlag vx: Judith. Pat:
Johann Bamber zu Langschlag.

Nembts: Eodem die. Baptif: Maria fil: Leg: et
Johann Kistler zu Altm. Jun Salz vx: Martha. Pat: Catharina
vx: Michael Gofse auß der Stadt.

61

* 30. 1. 1681
WOLF. CARL
JOHANN FABER &
VERONICA

Lansflay: den 14 Baptif: Margaretha fil: Leg: des
Lansflay den 14 Baptif: Margaretha fil: Leg: des
Lansflay den 14 Baptif: Margaretha fil: Leg: des
Lansflay den 14 Baptif: Margaretha fil: Leg: des

Lansflay: den 14 Baptif: Jacobus fil: Leg: des
Lansflay den 14 Baptif: Jacobus fil: Leg: des
Lansflay den 14 Baptif: Jacobus fil: Leg: des
Lansflay den 14 Baptif: Jacobus fil: Leg: des

Jermbs: den 27 Baptif: Grisp fil: Leg: des
Jermbs: den 27 Baptif: Grisp fil: Leg: des
Jermbs: den 27 Baptif: Grisp fil: Leg: des
Jermbs: den 27 Baptif: Grisp fil: Leg: des

Lansflay: den 25 Baptif: Margalona fil: Leg:
Lansflay den 25 Baptif: Margalona fil: Leg:
Lansflay den 25 Baptif: Margalona fil: Leg:
Lansflay den 25 Baptif: Margalona fil: Leg:

Jermbs: den 29 Baptif: Josamob fil: Leg: des
Jermbs: den 29 Baptif: Josamob fil: Leg: des
Jermbs: den 29 Baptif: Josamob fil: Leg: des
Jermbs: den 29 Baptif: Josamob fil: Leg: des

Lansflay: den 31 Baptif: Josamob fil: Leg: des
Lansflay: den 31 Baptif: Josamob fil: Leg: des
Lansflay: den 31 Baptif: Josamob fil: Leg: des
Lansflay: den 31 Baptif: Josamob fil: Leg: des

Finny

Jermbs: den 3 Baptif: Josamob fil: Leg: des
Jermbs: den 3 Baptif: Josamob fil: Leg: des
Jermbs: den 3 Baptif: Josamob fil: Leg: des
Jermbs: den 3 Baptif: Josamob fil: Leg: des

Jermbs: den 5 Baptif: Anna Cessaria fil: Leg: des
Jermbs: den 5 Baptif: Anna Cessaria fil: Leg: des
Jermbs: den 5 Baptif: Anna Cessaria fil: Leg: des
Jermbs: den 5 Baptif: Anna Cessaria fil: Leg: des

77

* 3.6.1682
JOHANNES
JOHANN FABER &
VERONICA

Langschlag: Am 22. Baptif: Gregorius fil: Leg: des
Johann Bannhinger In Langschlag. ux: Elizabeth. Lat:
Johann Litten In Binsberg.

Langschlag: Eodem die Baptif: Elizabeth fil: Leg: des
Johann Litten In Binsberg. ux: Maria. Lat: Maria
ux: Johann Bannhinger am Binsberg.

Jermb 2: Am 23. Baptif: Philippo: fil: Leg: des
Johann Litten In Binsberg. ux: Maria. Lat: Maria
ux: Sabina. Lat: Joh: Pags In Binsberg.

Jermb 3: Am 25. Baptif: Maria Elizabeth fil: Leg: des
Johann Miller In Binsberg. ux: Maria. Lat: Maria
ux: Johann Litten In Binsberg.

Jermb 3: Am 27. Baptif: Anna Catharina fil: Leg: des
Johann Jakob In Binsberg. ux: Catharina. Lat: Catharina
ux: Johann Litten In Binsberg.

Jermb 3: Am 30. Baptif: Jacobus fil: Leg: des
Johann Jakob In Binsberg. ux: Catharina. Lat: Catharina
ux: Johann Litten In Binsberg.

Langschlag: Eodem die Baptif: Maria fil: Leg: des
Johann Jakob In Binsberg. ux: Catharina. Lat: Catharina
ux: Johann Litten In Binsberg.

Langschlag: Am 31. Baptif: Maria fil: Leg: des
Johann Jakob In Binsberg. ux: Catharina. Lat: Catharina
ux: Johann Litten In Binsberg.

April

Langschlag: Am 1. Baptif: Magdalena fil: Leg: des
Johann Jakob In Binsberg. ux: Catharina. Lat: Catharina
ux: Johann Litten In Binsberg.

150

* 27.3. 1685

ANNA CATHARINA
JOHANN FABER &
VERONICA

146
Sonnb. Die 28. baptizatus e Matthias filius legitimus. Pater vocatur Joannes
Faber. Brasator et Pater in Gerents. Mater Veronica. Patrimi fuerunt
Wolfgang Carolus Larischius (uis ibidem. et uxor eig. Apollonia.
Baptizans. R. D. M. Ignatius Bisinger.

Sonnb. Die 29. baptizata e Anna Regina. filia legitima. Pater uo
catur Wolfganges Krauss bair von Wäisberg. et Mater Eli
sabetha. Patrimi fuerunt. Tobias Hübenthaler filius in Gerents et
uor eig Anna Regina. Baptizans. R. D. M. Ignatius Bisinger.

Sonnb. Die 30. Junij baptizata e Justina, filia legitima. Pater vo
catur Paulus Wolungius et Schnerbach, et Mater Anna. Patrimi
fuerunt Daniel Polak et Raub, et uor eig. Sabetha. Bapti
zans. R. D. M. Ignatius Bisinger.

Langweyflag. Die 1. Junij. baptizata e Maria. filia leg. Pater vocatur Hae
gus Gündel et Langweyflag. et Mater Susanna. Patrimi fue
runt Thomas Hofm Bister ibidem, et uor eig Christina. Bapti
zans. R. D. M. Ignatius Bisinger.

Langweyflag. Die 2. Junij baptizata e Maria. filia leg. Pater vocatur Matthi
as Fröbling et Främburg. et Mater Eva. Patrimi fuerunt
Matthias Hinfell et Hünswyflag. et uor eig Margretha. Cap
tizans. R. D. M. Ignatius Bisinger.

Sonnb. Die 3. Junij baptizatus e Thomas. filius legitimus. Pater vo
catur Philippus Krauss bair et Ogerl. Mater Maria. Patri
mi fuerunt Thomas Hrobart et Hünswyflag. et uor Maria.
Baptizans R. D. M. Ignatius Bisinger.

Sonnb. Die 10. Junij baptizata e Maria, filia legitima. Pater
illi die uocatur Joannes Kramper von Rimbürg. Mater Regina.
Krauss. Patrimi fuerunt Matthias Mair von Hünswyflag et uor eig
Regina. Baptizans fuit. R. D. M. Ignatius Bisinger.

Sonnb. Die 21. Junij baptizata e Barbara. filia legitima. Pater
uocatur Christophorus Stübel von der Weymühl et Mater
Elisabetha. Patrimi fuerunt. Joannes Heberndt von Dink
maus et uor eig. Barbara. Baptizans. R. D. M. Ignatius Bisinger.

S 142

* 28. 5. 1687

MATTHIAS
JOANNES FABER &
VERONICA

Ernennung. Die Sabbathi. id est 26 Iulij baptizatus est Laurentius filius leg. Pa-
 ter vocatur Iuanes Böjmbach von Mühlbach. et Mater
 Maria. Patrini fuerunt Laurentius Gramann von Mühlbach.
 et uxor eius Iustina. baptizans, qui supra.

Ernennung

Ernennung. Die Martis. id est 6. Iulij baptizatus est Balthasarus. filius
 leg. Pater vocatur, Thomas Wittigflager von Mühlbach.
 et Mater Susanna. Patrini fuerunt. Balthasar Bernhart
 von Dietman. et uxor eius, Elisabetha. baptizans qui
 supra.

Ernennung

Ernennung. Die ueneris id est 23 Iulij baptizatus est Iacobus, filius legit.
 Pater vocatur. Andreas Bupler von Bischof. et Mater Dro-
 thaea. Patrini fuerunt. Philippus Balthasar von Mühlbach
 et uxor eius Barbara. baptizans qui supra.

Ernennung

Ernennung. Die Martis id est 24 Iulij baptizatus est Laurentius
 filius legit. Pater vocatur Gregorius Mühlbach von
 Mühlbach. Mater Maria. Patrini fuerunt Ce-
 cilius Cajus von Mühlbach et uxor sua
 et uxor eius Barbara. baptizans qui supra.

Ernennung

Ernennung. Die Iouis. id est 29 Iulij baptizatus est Laurentius. filius
 legit. Pater vocatur Georgius Taber Praxator. et Mater
 Anna Maria. Patrini. Georgius Grottmayr (vater
 in Ar. Sprach. et uxor eius Catharina. baptizans qui supra.

Ernennung

Ernennung. Die Iouis. id est 30 Augusti baptizatus est Bernardus. fi-
 lius legit. Pater vocatur Georgius Ertel von Bischof.
 et Mater Maria. Patrini fuerunt Thomas Jäger auf
 dem Holzstüß. et uxor eius Maria. baptizans R. Ding
 Marting Zolner. Parochus in Kirchbach.

Ernennung

P 158

* 29.7.1688
LAURENTIUS
GEO FABER &
A.M.

248	Reginam.	Jonas	Regina	Idem
249	Mariam	Jonas	Maria	Idem
250	Mariam	Jonas	Maria	Idem
251	Ademum	Jonas	Adam	Idem
252	Laurentium	Jonas	Laurentius	Idem
253	Laurentium	Jonas	Laurentius	Idem
254	Mariam	Jonas	Maria	Idem
255	Evam	Jonas	Eva	Idem
256	Annam Christi	Jonas	Anna	Idem
257	Elisabetham	Jonas	Elisabetha	Idem
258	Joannem	Jonas	Joannes	Idem
259	Agnatum	Jonas	Agnatus	Idem
260	Barbaram	Jonas	Barbara	Idem
261	Theresiam	Jonas	Theresia	Idem
262	Balthazar	Jonas	Balthazar	Idem
263	Martinum	Jonas	Martinus	Idem

248

16
Denzon M

251

252

253

254

255

256

257

258

259

P 248

* 20.7.1698

JOHN. IGNAT.

TOBIAS FABER

& BARB, HER.

Die Martii d' 28 Martii baptizata ... Pater ...
Matris ...
Pater ...
Matris ...
Baptizans qui supra.

Die Martii d' 28 Martii baptizata ...
Pater ...
Matris ...
Baptizans qui supra.

Die Martii d' 28 Martii baptizata ...
Pater ...
Matris ...
Baptizans qui supra.

Die Martii d' 28 Martii baptizata ...
Pater ...
Matris ...
Baptizans qui supra.

Die Martii d' 28 Martii baptizata ...
Pater ...
Matris ...
Baptizans qui supra.

Die Martii d' 28 Martii baptizata ...
Pater ...
Matris ...
Baptizans qui supra.

S 185

* 5.4.1690

JUSTINA

JOANNES FABER &

VERONICA

Brünig. Eodem die baptizatus e Georgius Iosephus. filius. Patris vocatus
Matthias Grellinger. et Matris Theresia. Catholici in curia Salina
sacerus Barthelemy et Theresia altera. baptizans qui supra.

Langenslag. Die Iouis in curia d. 2. Martij baptizatus e Edmundus
filius Patris vocatus Elias in curia non. in archid. et
Matris Anna. Catholici in curia. baptizans qui supra
Grafholtz. et per Theresia. baptizans qui supra.

Brünig. In curia d. 2. Martij baptizatus e Edmundus
filius Patris vocatus Johannes in curia non. in archid. et
Matris Theresia. Catholici in curia. baptizans qui supra
Grafholtz. et per Theresia. baptizans qui supra.

Brünig. In die resurrectionis d. 2. Martij baptizatus e Edmundus
filius Patris vocatus Johannes in curia non. in archid. et
Matris Theresia. Catholici in curia. baptizans qui supra
Grafholtz. et per Theresia. baptizans qui supra.

Brünig. Die Martij d. 2. Martij baptizatus e Edmundus
filius Patris vocatus Johannes in curia non. in archid. et
Matris Theresia. Catholici in curia. baptizans qui supra
Grafholtz. et per Theresia. baptizans qui supra.

Brünig. Die Mercurij d. 2. Aprilis baptizatus e Edmundus
filius Patris vocatus Johannes in curia non. in archid. et
Matris Theresia. Catholici in curia. baptizans qui supra
Grafholtz. et per Theresia. baptizans qui supra.

S. 185

* 5. 4. 1690

JUSTINA

JOHANNES FABER

& VERONICA

Januaris 1691.

1. Jan. Die 11. Sept. Elias, Lucas, Stephanus, Tobias, v. Regina
 (Phil. legit) Ludwig Elias, Hans, v. Maria. O. v. Maria
 2. Jan. Die 15. Sept. Sebastianus, Petrus, Simon, v. Maria
 (Phil. legit) Ludwig, Martinus, Schmirer, v. Maria. O. v. Maria
 3. Jan. Die 17. Sept. Regina, v. Maria, v. Maria, v. Maria
 Ludwig, v. Maria, v. Maria, v. Maria
 4. Jan. Die 19. Sept. Magdalena, v. Maria, v. Maria, v. Maria
 v. Maria, v. Maria, v. Maria, v. Maria

1991 5. Jan. Marij	Sabina	Marin Boer, Maria von d' einymyßling	Andreas v. Ring, Sabina von	Simmet
6	Balthasar	Leonius Taber, Anna Maria von d' Hanmyß.	Georgius v. S. v. Maria, v. Sabina von d' Hanmyß.	Simmet
23	Simon	Simon v. Hanmyß, v. Maria, von d' S. v. Maria.	Lorenz v. S. v. Maria, Sabina von d' S. v. Maria.	Tranckling
31	Maria Elisabet	Kristophorus Strick, v. Maria, v. Maria, v. Maria	Lorenz v. S. v. Maria, Sabina von d' S. v. Maria.	Simmet
Januar 2	Matthias	Michael Ritter, v. Maria, von d' S. v. Maria.	Marin v. S. v. Maria, v. Sabina von d' S. v. Maria.	Simmet
4	Matthias	Leonius v. S. v. Maria, v. Sabina von d' S. v. Maria.	Lorenz v. S. v. Maria, v. Sabina von d' S. v. Maria.	Simmet
7	Sabina	Lorenz v. S. v. Maria, v. Sabina von d' S. v. Maria.	Lorenz v. S. v. Maria, v. Sabina von d' S. v. Maria.	Tranckling
8	Matthias	Leonius v. S. v. Maria, v. Sabina von d' S. v. Maria.	Kristophorus v. S. v. Maria, v. Sabina von d' S. v. Maria.	Simmet
18	Magda lena	Lorenz v. S. v. Maria, v. Sabina von d' S. v. Maria.	Lorenz v. S. v. Maria, v. Sabina von d' S. v. Maria.	Tranckling
20	Matthias	Matthias v. S. v. Maria, v. Sabina von d' S. v. Maria.	Leonius v. S. v. Maria, v. Sabina von d' S. v. Maria.	Simmet

p 192

* 6.1.1691

BALTHASAR

GEO FABER &

A.M.

Januaris 1691.

Langhans Die 11 huy Bapt. Elias, Dorothea, Stephan, Catharina v. Regina
 (Phil. Legit) Datum Elias Langhans v. Maria. Opa v. ...
 Langhans Die 15 huy Bapt. Sebastian, Dorothea Simon v. ...
 (Phil. Legit) Datum Sebastian, Schmitz v. Sabina. Opa v. ...
 Langhans Die 17 huy Bapt. Regina, Dorothea, Dorothea, Dorothea v. ...
 Datum Regina, Dorothea v. ...
 Langhans Die 19 huy Bapt. Magdalena, Dorothea, Dorothea, Dorothea v. ...
 Datum Magdalena, Dorothea v. ...

1691 5. Jan. Marij	Sabina	Martin Boer, Maria v. D. ...	Andreas v. ... Sabina v.
6	Balthasar	Leonius Faber, Anna Maria v. ...	Georgius v. ... Sabina v.
23	Koenig	Simon v. ... v. ...	Lorenz v. ... Sabina v. ...	Franciscus
31	Maria Elisabeth	Christophorus v. ... v.
1. Februarij 2	Matthias	Michael v. ... v. ...	Martin v. ... v.
4	Matthias	Leopoldus v. ... v. ...	Utes Faber v. ... v.
7	Sabina	Lodov. v. ... v.
8	Matthias	Fridericus v. ... v. ...	Christoph v. ... v.
18	Magda- lena	...	Lorenz v. ... v.
20	Matthias	Matthias v. ... v. ...	Bonmarit v. ... v.

P. 192

BALTHASAR * 6.1.1691

GEO FABER

D. M. A.

* 16.3.1711
ANT. JOAN.
FABER

Die 18. Aprilis. Antonia Johannes Bartholomaeus Anna
Paterfamilias habuit uxorem Wolfgangum
senem et uxor Agnes Anna Bartholomaeus Anna

Die 18. Augusti. Josephus Agnes Bartholomaeus
Paterfamilias habuit uxorem Agnes Bartholomaeus
senem et uxor Agnes Bartholomaeus Anna

Die 19. Augusti. Barbara Agnes Bartholomaeus
Paterfamilias habuit uxorem Agnes Bartholomaeus
senem et uxor Agnes Bartholomaeus Anna

Die 20. Augusti. Barbara Agnes Bartholomaeus
Paterfamilias habuit uxorem Agnes Bartholomaeus
senem et uxor Agnes Bartholomaeus Anna

Die 21. Augusti. Barbara Agnes Bartholomaeus
Paterfamilias habuit uxorem Agnes Bartholomaeus
senem et uxor Agnes Bartholomaeus Anna

Die 22. Augusti. Barbara Agnes Bartholomaeus
Paterfamilias habuit uxorem Agnes Bartholomaeus
senem et uxor Agnes Bartholomaeus Anna

Die 23. Augusti. Barbara Agnes Bartholomaeus
Paterfamilias habuit uxorem Agnes Bartholomaeus
senem et uxor Agnes Bartholomaeus Anna

* 16.3.1711

ANT. JOAN.

FABER

Handwritten text at the top left of the page.

Die 1. Bartholomaei Johannes filius...

Die 2. Bartholomaei Johannes filius... Mariae patris...

Die 3. Bartholomaei Johannes filius... Mariae patris...

Die 4. Bartholomaei Johannes filius... Mariae patris...

Die 5. Bartholomaei Johannes filius... Mariae patris...

Die 6. Bartholomaei Johannes filius... Mariae patris...

Die 7. Bartholomaei Johannes filius... Mariae patris...

Die 8. Bartholomaei Johannes filius... Mariae patris...

Die 9. Bartholomaei Johannes filius... Mariae patris...

Die 10. Bartholomaei Johannes filius... Mariae patris...

Die 11. Bartholomaei Johannes filius... Mariae patris...

Die 12. Bartholomaei Johannes filius... Mariae patris...

* 5.6.1713

M.A. FABER

Margherita

D. Cooperatore

Die 27. Bartholomaeus Johannes filius Agostini Michaelis
Pater et uxoris eius Mariae patronis
Clementis et Barbarae videlicet et laboria quae in
Cuantibus

Die 28. Bartholomaeus Johannes filius Agostini Michaelis
Pater et uxoris eius Mariae patronis
Clementis et Barbarae videlicet et laboria quae in
Cuantibus

Die 29. Bartholomaeus Johannes filius Agostini Michaelis
Pater et uxoris eius Mariae patronis
Clementis et Barbarae videlicet et laboria quae in
Cuantibus

Die 30. Bartholomaeus Johannes filius Agostini Michaelis
Pater et uxoris eius Mariae patronis
Clementis et Barbarae videlicet et laboria quae in
Cuantibus

Die 31. Bartholomaeus Johannes filius Agostini Michaelis

Die 31. Bartholomaeus Johannes filius Agostini Michaelis
Pater et uxoris eius Mariae patronis
Clementis et Barbarae videlicet et laboria quae in
Cuantibus

Die 32. Bartholomaeus Johannes filius Agostini Michaelis
Pater et uxoris eius Mariae patronis
Clementis et Barbarae videlicet et laboria quae in
Cuantibus

Die 33. Bartholomaeus Johannes filius Agostini Michaelis
Pater et uxoris eius Mariae patronis
Clementis et Barbarae videlicet et laboria quae in
Cuantibus

Die 34. Bartholomaeus Johannes filius Agostini Michaelis
Pater et uxoris eius Mariae patronis
Clementis et Barbarae videlicet et laboria quae in
Cuantibus

Die 35. Bartholomaeus Johannes filius Agostini Michaelis
Pater et uxoris eius Mariae patronis
Clementis et Barbarae videlicet et laboria quae in
Cuantibus

Die 15. Baptizata Anna Catharina filia Carolina
Matris Joannis Francisci faber iudicij Petrus
et Severus et conjugis Mariae de Sathhae patris
Leuandri diei Wolfgangi (Gros) Landt. Pater
Gue ex Severus et conjugis (Mistina) (S. M. H. H. H.)
H. H. H. H. H.

Eodem die Baptizata Maria Magdalena filia Carolina
Joannis Adamo et conjugis Mariae Magdalenae
patris Leuandri diei Wolfgangi (Gros) Landt. Pater
H. H. H. H. H.

Die 16. Baptizata Anna Catharina filia Carolina
Matris Joannis Francisci faber iudicij Petrus
et Severus et conjugis Mariae de Sathhae patris
Leuandri diei Wolfgangi (Gros) Landt. Pater
H. H. H. H. H.

Die 17. Baptizata Anna Catharina filia Carolina
Matris Joannis Francisci faber iudicij Petrus
et Severus et conjugis Mariae de Sathhae patris
Leuandri diei Wolfgangi (Gros) Landt. Pater
H. H. H. H. H.

Die 18. Baptizata Anna Catharina filia Carolina
Matris Joannis Francisci faber iudicij Petrus
et Severus et conjugis Mariae de Sathhae patris
Leuandri diei Wolfgangi (Gros) Landt. Pater
H. H. H. H. H.

Die 19. Baptizata Anna Catharina filia Carolina
Matris Joannis Francisci faber iudicij Petrus
et Severus et conjugis Mariae de Sathhae patris
Leuandri diei Wolfgangi (Gros) Landt. Pater
H. H. H. H. H.

Eodem die Baptizata Anna Catharina filia Carolina
Matris Joannis Francisci faber iudicij Petrus
et Severus et conjugis Mariae de Sathhae patris
Leuandri diei Wolfgangi (Gros) Landt. Pater
H. H. H. H. H.

Die 20. Baptizata Anna Catharina filia Carolina
Matris Joannis Francisci faber iudicij Petrus
et Severus et conjugis Mariae de Sathhae patris
Leuandri diei Wolfgangi (Gros) Landt. Pater
H. H. H. H. H.

Die 21. Baptizata Anna Catharina filia Carolina
Matris Joannis Francisci faber iudicij Petrus
et Severus et conjugis Mariae de Sathhae patris
Leuandri diei Wolfgangi (Gros) Landt. Pater
H. H. H. H. H.

Eodem die Baptizata Anna Catharina filia Carolina
Matris Joannis Francisci faber iudicij Petrus
et Severus et conjugis Mariae de Sathhae patris
Leuandri diei Wolfgangi (Gros) Landt. Pater
H. H. H. H. H.

Die 22. Baptizata Anna Catharina filia Carolina
Matris Joannis Francisci faber iudicij Petrus
et Severus et conjugis Mariae de Sathhae patris
Leuandri diei Wolfgangi (Gros) Landt. Pater
H. H. H. H. H.

* K 35

15.3.1716

ANNA CATHARINA
FABER

Die 18^a Bartholomaei & Anna Catharina filia Cythonia
Joh. Joannis Francisci faber iudicij Pechanae filii
et uxoris et uxoris Mariae Elisabethae patris
Leandri & uxoris Joh. Wolffgangi Geroldi landt. Pechanae
Guic. Joannis et uxoris (Mistina) Pechanae. Pech.

Eodem die Bartholomaei & Anna Magdalena filia Cythonia
Joannis Joannis & uxoris Pechanae. Pechanae Magdalena
patris Joannis & uxoris Pechanae. Pechanae Magdalena
Pechanae Pechanae.

Die 18^a Bartholomaei & Anna Catharina filia Cythonia
Joh. Joannis & uxoris Pechanae. Pechanae Catharina
patris Joannis & uxoris Pechanae. Pechanae Catharina

Die 18^a Bartholomaei & Anna Catharina filia Cythonia
Joh. Joannis & uxoris Pechanae. Pechanae Catharina
patris Joannis & uxoris Pechanae. Pechanae Catharina

Die 18^a Bartholomaei & Anna Catharina filia Cythonia
Joh. Joannis & uxoris Pechanae. Pechanae Catharina
patris Joannis & uxoris Pechanae. Pechanae Catharina

Die 18^a Bartholomaei & Anna Catharina filia Cythonia
Joh. Joannis & uxoris Pechanae. Pechanae Catharina
patris Joannis & uxoris Pechanae. Pechanae Catharina

Eodem die Bartholomaei & Anna Catharina filia Cythonia
Joh. Joannis & uxoris Pechanae. Pechanae Catharina
patris Joannis & uxoris Pechanae. Pechanae Catharina

Die 18^a Bartholomaei & Anna Catharina filia Cythonia
Joh. Joannis & uxoris Pechanae. Pechanae Catharina
patris Joannis & uxoris Pechanae. Pechanae Catharina

Eodem die Bartholomaei & Anna Catharina filia Cythonia
Joh. Joannis & uxoris Pechanae. Pechanae Catharina
patris Joannis & uxoris Pechanae. Pechanae Catharina

Die 18^a Bartholomaei & Anna Catharina filia Cythonia
Joh. Joannis & uxoris Pechanae. Pechanae Catharina
patris Joannis & uxoris Pechanae. Pechanae Catharina

Die 18^a Bartholomaei & Anna Catharina filia Cythonia
Joh. Joannis & uxoris Pechanae. Pechanae Catharina
patris Joannis & uxoris Pechanae. Pechanae Catharina

* K 35

15.3.1716

ANNA CATHARINA

FABER

XV

Wolfgang V. ... et ...
Capitulum Fr. Bernardus ...
Hieronymus ...

Die ... hujus baptizatus est ...
...
...
...
...
...

Die ... hujus baptizatus est ...
...
...
...
...
...

Die ... hujus baptizatus est ...
...
...
...
...
...

Die 18 hujus baptizatus est Joan. Jacobus filius legit.
Dni Ferdinandi Wöhrmann Canonis et Eli.
Sabethae Puinger. Cevantur Dns Joan. Jacobus
Landstrainer et Elisabetha, uxor omnes in Gerung
lenso. baptizant Fr. Bernh. à S. Fran. ord. S. Hieron.
ex Schönbach.

Die 21 hujus baptizatus est Joannes Baptistus filius
legit. Joan. Georgij Gumbel ex Gerungo et
Mra Elisabetha Conjugis. Cevant. Joannes Bapt.
Lehratmayr v. Obwandlingum et Eva Maria uxor.
Baptiz. Fr. Bernh. à S. Fran. ord. S. Hieron. ex Schön
bach.

P, 154

* 18.7.1722

JOAN. JAC.

FERD. WETTERMAYR &
ELISABETH

8 Majus. 1736.

Die 6. huius Baptizatus est Franciscus Josephus, Filius Legitimus
Jacobi Stroud Nicola hujatis et uxoris eius Reginae.
Pater eius Joannes Pachner Praeceptor hujatis, et
Uxor illius Elisabetha. Per S. P. Vicarium. Tribus.

Die 6. huius Baptizatus est Filius illegitimus Fran. Laverius. Pater
Joannis Stroud Coelebs non quinn. et uxor eius Pater
Cathias, mater est Quisdam, et Helena uxor eius. Mater
Infantis Helena Legg uxor non. Filia Coelebs Jacobi
Legg uxor, et uxoris Catharina Pater est. Pater
est S. P. Franc. uxor uxor, et uxor eius Anna Maria
Pater S. P. Joachimus et Simon et Schindler.

Die 9. huius Baptizatus est Filius legitimus Joannes. Pater
Michael Agrius uxor Coelebs non. Pater non. Mater non.
Pater est Susanna. Uxor non. Coelebs non. Mater non.
Pater est Josephus Pachner notus et uxor eius
Uxor eius Barbara. Per S. P. Vicarium. Tribus.

Die 11. huius Baptizatus est Joannes Nepomucenus. Pater
Legitimus, cuius Pater Philippus Pater non hujatis, et
eius Sabina. Pater est Martinus Pachner Viduus
Pater non. Mater non. Per me S. P. Joachimus et Simon.

Die 10. huius Baptizata est Anna Maria filia Legitima
cuius Pater Josephus Pachner non. Mater non.
et Uxor eius Regina. Pater est Martinus Pachner
non. Mater non. et Uxor eius Catharina. Per me
Vicarium Joachimum.

Die 17. huius Baptizatus est Joannes Baptista Filius Legitimus
Pater Joannis Pachner Nicola non hujatis
et Uxor eius Maria. Pater est Paulus Pachner
et Uxor eius Maria mater non hujatis. Per me
Vicarium Joachimum.

Die 18. huius Baptizata est Maria Anna filia Legitima
Pater Joannis Pachner non. Mater non. Uxor non.

P. 340

8.5.1736

* F. XAV.

J. WEIXLBAUMER &
HEL. LEGGENMAUR

Die 19^{ta} Junij baptizatus est Franciscus filius legitimus
Gerdinandi ...
... et Theresia ...

Die 24^{ta} Junij baptizata est Maria Josepha filia legitima
...
... et Theresia ...

Die 29^{ta} Junij baptizata est Maria Josepha filia
...
... et Theresia ...

Julius

Die 24^{ta} Junij baptizatus est ...
...
...

Die 29^{ta} Junij rursus baptizata est Margaratha
...
... et Theresia ...

Augustus

Die 24^{ta} Junij baptizatus est ...
...
...

Die eadem baptizata est ...
...
... et Theresia ...

№ 31.5. 1743

K A

MARIA JOSEPHIA

WEIXLBAUM

14.
Die 19^{ta} May baptizatus est Franciscus filius legitimus
Gerdinandi ~~Franciscus~~ Carolini in ecclesia catholica
vix Anna mater, Laurentius et sacro fonte pater. Testes Fran-
cis in Baumgarten et Theresia Gynar. P. S. Pater Franciscus

Die 24^{ta} May baptizata est Maria Josepha filia legitima
Anthonii Thomsen in ecclesia catholica Carolini
mater et sacro fonte. Josephus filius, Carolus Gynar
pater et Anna Maria Gynar conjux pater Gynar.

Die 31^{ta} May baptizata est Maria Josepha filia
legitima Carolini Thomsen Carolini in ecclesia
catholica Carolini in ecclesia catholica Carolini
mater et sacro fonte. Franciscus Thomsen pater Gynar
conjux et Maria Anna Gynar conjux pater Gynar.

Junius.

Die 1^{ta} Junii baptizatus est Christophorus filius legitimus
Gerdinandi Thomsen Carolini in ecclesia catholica Carolini
mater et sacro fonte. Franciscus Thomsen pater Gynar
conjux et Maria Anna Gynar conjux pater Gynar.

Die 3^{ta} Junii rursus baptizata est Margaretha
filia legitima Thomsen Carolini in ecclesia catholica Carolini
mater et sacro fonte. Franciscus Thomsen pater Gynar
conjux et Maria Anna Gynar conjux pater Gynar.

Julius.

Die 3^{ta} Junii baptizatus est Bartholomaeus filius legitimus
Gerdinandi Thomsen Carolini in ecclesia catholica Carolini
mater et sacro fonte. Franciscus Thomsen pater Gynar
conjux et Maria Anna Gynar conjux pater Gynar.

Die eadem baptizata est Anna Maria filia legitima
Gerdinandi Thomsen Carolini in ecclesia catholica Carolini
mater et sacro fonte. Franciscus Thomsen pater Gynar
conjux et Maria Anna Gynar conjux pater Gynar.

X 31. 5. 1743

K 17

MARIA JOSEPH
WEIXLBAUM

Locus	Mensis & Dies	Baptizandi	Parricida	892. Baptizati	Patroni
Figol	8	Josephus figol congr.	Mathias fig. leg.	Ludovicus figol congr.	Philippus figol congr.
Wittig	11	Michael Wittig congr.	Anna Maria fig. leg.	Petrus Wittig congr.	Bartholomaeus Wittig congr.
Wittig	12	idem	Thomas Wittig leg.	Joannes Wittig congr.	Michael Wittig congr.
Wittig	16	Andreas Wittig congr.	Anna Maria fig. leg.	Andreas Wittig congr.	Josephus Wittig congr.
Wittig	18	Michael Wittig congr.	Ferdinandus fig. leg.	Andreas Wittig congr.	Ferdinandus Wittig congr.
Wittig	21	idem	Bartholomaeus Wittig congr.	Andreas Wittig congr.	Paulus Wittig congr.
Wittig	25	idem	Anna Maria fig. leg.	Michael Wittig congr.	Paulus Wittig congr.
Wittig	27	idem	Anna Maria fig. leg.	Andreas Wittig congr.	Michael Wittig congr.
Wittig	31	Michael Wittig congr.	Joannes Wittig leg.	Philippus Wittig congr.	Josephus Wittig congr.

p 84

* 18.12.1746

FERDINANDUS,

ANT. FABER & THEER

Anno 191
 N. 7. 55.

Locus Dies et hora Baptismi Parentes Obsequium

11. Augustus 11. Josephus Eleonora Johannes Maria Josephus Maria
 Maria Theresia Maria Theresia Maria Theresia Maria Theresia Maria Theresia Maria Theresia

12. Augustus 12. Andreas Maria Joannes Josephus Michaela Maria
 Christophorus Anna Theresia Maria Theresia Maria Theresia Maria Theresia Maria Theresia

13. Augustus 13. Martinus Franciskus Michaela Maria Joannes Maria
 Theresia Maria Theresia Maria Theresia Maria Theresia Maria Theresia Maria Theresia

14. Augustus 14. Martinus Franciskus Michaela Maria Joannes Maria
 Theresia Maria Theresia Maria Theresia Maria Theresia Maria Theresia Maria Theresia

15. Augustus 15. Martinus Franciskus Michaela Maria Joannes Maria
 Theresia Maria Theresia Maria Theresia Maria Theresia Maria Theresia Maria Theresia

16. Augustus 16. Martinus Franciskus Michaela Maria Joannes Maria
 Theresia Maria Theresia Maria Theresia Maria Theresia Maria Theresia Maria Theresia

17. Augustus 17. Martinus Franciskus Michaela Maria Joannes Maria
 Theresia Maria Theresia Maria Theresia Maria Theresia Maria Theresia Maria Theresia

18. Augustus 18. Martinus Franciskus Michaela Maria Joannes Maria
 Theresia Maria Theresia Maria Theresia Maria Theresia Maria Theresia Maria Theresia

P. 191

* 12.1. 1755

FRANC. JOSEPHUS

RUD. WEIXLBAUM &

CATH.

219
februarij

1757

Die 2 hujus pasch: e: Geronima, fil: leg: Pater Paul
Morgana v. Blom forfolys, et Magdalena v. P. S.
Lorenz Elmsonia alia, et Magdalena v. P. S.
Mortua

Die 3 hujus pasch: e: Gullianio f: P: Pater Martin
Luan v. Milfrise, et Anna v. P. S. Pater Robert
v. Milfrise, et Anna v. P. S. Mortua

Die 4 hujus pasch: e: Joseph, fil: P: Pater Mathias
Goluman v. Adelstein, et Catharina v. P. S. Mortua
Anna v. Adelstein, et Catharina v. P. S. Mortua

Die 5 hujus pasch: e: Mathias, fil: Leg: Pater Mathias
Jacob Engel v. Anton, et Anna v. P. S. Mortua
Robert v. Engel, et Anna v. P. S. Mortua

Die 14 hujus pasch: e: Joseph, fil: E: Pater Antoni
Leber alia, et Geronima v. P. S. Mortua
Anna v. P. S. Mortua

Die 15 hujus pasch: e: Gullianio, fil: E: Pater Philipp
v. P. S. Mortua, et Anna v. P. S. Mortua
Anna v. P. S. Mortua, et Anna v. P. S. Mortua

Die 16 hujus pasch: e: Mathias, fil: E: Pater Martin
Joseph v. P. S. Mortua, et Anna v. P. S. Mortua
Robert v. P. S. Mortua, et Catharina v. P. S. Mortua

Die 17 hujus pasch: e: Anna v. P. S. Mortua, fil: E: Pater Philipp
v. P. S. Mortua, et Anna v. P. S. Mortua
Anna v. P. S. Mortua, et Anna v. P. S. Mortua

Die 18 hujus pasch: e: Anna v. P. S. Mortua, fil: E: Pater Philipp
v. P. S. Mortua, et Anna v. P. S. Mortua
Anna v. P. S. Mortua, et Anna v. P. S. Mortua

Die 19 hujus pasch: e: Mathias, fil: E: Pater Joseph
v. P. S. Mortua, et Anna v. P. S. Mortua
Anna v. P. S. Mortua, et Anna v. P. S. Mortua

P. 259

x 14. 2. 1757

JOSEPHINA

ANT. FABER &
THERESIA

AR 25 266

GEORGE VLADAR COLLECTION

1954-1996

GERMAN

2162

CORRESPONDENCE TO
- KRISTÖFL, SIEGFRIED

Mag.phil. Siegfried Kristöfl
Sonntagberg 7
A-4550 Kremsmünster

Mr. George Vladar
685 Victora Kingston
Ont K7K 4S6
Canada

Kremsmünster, 12. September 1994

Sehr geehrter Herr Vladar!

Nicht wissend, ob Herr Peter Weyen mich bzw. meinen Namen auch bei Ihnen (nicht nur bei Mrs. Mae Morley) als seinen "Nachfolger" eingeführt hat, möchte ich mich hiermit vorstellen. Sollten Sie es trotz aller erlittenen Trübsal (Geschwindigkeit von P.W.) noch immer nicht leid sein, das letzte erhalten gebliebene Körnchen Wissen um die Schicksale der "Biedermänner" (darum tut es doch immer gehen, tut es nicht!?) erpicken zu wollen, biete ich mich als Ihr verlängerter Hals und Arm in Österreich an.

Ich weiß von Ihrem Fall nur aus anekdotischen Erzählungen von P.W., deren Mehrzahl sich aber eher auf Ihren Briefwechsel als auf die Erfahrungen aus den Pfarrstuben und den Erkenntnissen aus den Kirchenbüchern bezogen.

Bevor Sie mich also instrumentieren sollten, müßten Sie mich noch exakter instruieren. Von P.W. wissen Sie, für einen Genealogen wichtige von unwichtige Details zu unterscheiden. Neben der Seltenheit des Berufes ist es nicht zuletzt diese Präzision die die Profession eines Ahnenforschers mit der eines Profikillers so eng verschwägert (von den Zielen derer beider Bemühen als ein drittes Gemeinsames zu sprechen ist zu makaber).

Von den drei Herren, die einst ein Dreigestirn bildeten, um das weite All der Genealogie zu erleuchten, aber schon nach kurzer Zeit und einer kleinen Explosion wie Meteoriten in eine neue Umlaufbahn geschleudert wurden, bin ich der einzige, der Sie bereits gesehen hat. Nämlich vor Jahren im Diözesanarchiv St.Pölten. Als stiller Besucher und mich noch als Büttel von

Herrn Gundacker verdingend bestaunte ich sowohl die Hilfsbereitschaft von Frau Maier Ihnen gegenüber als auch Ihre Haartracht und Ihr himmelblaues Hemd. Sie waren ein Exot in dem Besenkammerl genannt Diözesanarchiv.

Doch genug der verfänglichen Schwärmereien und des Blendwerkes der Erinnerungen und zurück zu den Sümpfen der Sippschaften. Sagen Sie mir, wo der Schuh drückt und steckt, auf daß ich Ihnen behilflich sein kann.

Ich verbleibe

mit freundlichen Grüßen und mit einem Trinkspruch auf P.W.

fh' K. Hoff

Mag.phil. Siegfried Kristöfl
Sonntagberg 7
A - 4550 Kremsmünster

Mrs. Mae Morley
147 Norman Rogers Drive
Kingston, Ontario
K7M 2R1
Canada

Kremsmünster, 12. September 1994

Sehr geehrte Frau Morley!

Was müssen Sie von Österreich und seinen Bewohnern halten, wenn Sie in Korrespondenz mit seinen Ahnenforschern stehen? Die Zeit scheint sich zu dehnen wie Germteig und die Gangart ist die eines Fiakerpferdes ...

Obwohl mich Peter Weyen - von dem mich nun nicht mehr alleine ein Vierteljahrhundert, sondern auch noch der Ozean trennt - als seinen "Nachfolger" eingesetzt hat, blieb er mir seine "Erb-schaft" schuldig. D.h. ich wußte von Ihrem Fall (er erzählte mir öfters von den Schwierigkeiten bzw. Erfolgen), bekam aber erst in diesen Tagen die Unterlagen und einen Teil Ihres Briefwech-sels übermittelt.

So weit es die Aufzeichnungen von Herr Weyen ermöglichen, gebe ich Ihnen in Folge die Transkription der blassen Kopien. Einen von Ihnen bereits erahnten Fehler muß ich bedauerlicherweise bestätigen (vgl. Taufen I/423).

Im Vertrauen auf Ihre Erfahrung im Umgang mit Originalzitate[n] aus Kirchenbüchern gebe ich keine näheren Erklärungen zum eigen-willigen Stil der Eintragungen.

Taufen:

I/348

08.03.1663

Den 8 Martius Infans Joseph. Pater Philip Khopff, Mater Elisa-beth, Patrinus Adam Soldenhamer uxor Agatha, o(mn)es von Coln-prun

I/361

20.11.1664

Den 20. 9bris ist dem Philipp Köpff Mitnachtbar zu Colnprun und Elisabetha seiner Ehwürthin ein Kindt getaufft worden Andre, der Gfatter Adam Solhamer, Mitnachtbar zu Colnprun, und Agada, seiner Ehwürthin

I/423

10.06.1671

Den 10. Junius Infans Maria, Pater Hanns Schürz, Pindter alhir, Mater Eva, Patrini Adam Zehetner ux. Margareth, haussesig zu Colnprun

ACHTUNG: Diese Eintragung ist ein - leider schwerwiegender - Fehler von Herrn W.! Dieses neugeborene Mädchen Maria ist **nicht** die spätere Frau von Martin Köpf. Dessen Schwiegereltern heißen nämlich Peter und Maria und stammen aus "Collnprun". Die Eltern dieses Kindes heißen Hanns und Eva und stammen aus Bad Pirawarth. Darüberhinaus stimmen auch die Nachnamen nicht überein. Sie lesen - vollkommen korrekt - in der Trauungseintragung den Namen "Khür", während in diesem Vermerk der Name "Schürz" angegeben ist.

Damit ist das Taufdatum der Frau von Martin Köpf noch unbekannt!

II/60

13.03.1678

13 Martii. Martinus, Pater Philipp Köpff, Mater Elisabetha, Patrinus Martinus Tresch(?) (...)(?)

III/402

22.05.1721

Den 22isten Maio ist ein Kindt nom. Petrus getaufft wordten. Pater Martinus Köpf, nachtbar zu Kollnprun. Mater Maria. Patrinus Michael Köpf, Nachtbar alhier, uxor Kunigundis

Trauungen:

I/305

11.01.1660

Den 11 dito

Copulatus fuit sponsus Philippus Khöpff, des Marx Khöpff von Colnprunn, und Magdalena, sein eheliche Hausfrau, beeder eheliblicher hinderlassener Sohn

Sponsa

Elisabetha, des Hannß Obster, Mitnachbar in Marckh Gam(?)erstorff und Magdalena, sein eheliche Hausfrau, beeder eheleiblich hinderlassene Tochter

Testes

Matthias Herman (...)(?) und Georg (...)(?), Mitnachbar zu Colnprun

III/178

09.11.1704

Copulati

Den 9 dito ist copu. worden der ehrngeachte Junge Gesöll Martin Köpf, des ehrngeachten Phillipp Köpf, Nachtbar zu Collnprun, und Elisabetha, seiner ehelichen Hausfrauen, beede noch im Leben, ehelicher Sohn, mit der tugentsammen Jungfrauen Maria, des ehrngeachten Petter Khür, Nachtbar zu Collnprun, Maria, seiner ehelichen Hausfrauen, auch beede noch im Leben, eheliche Tochter. Tes.: Jacob Wagner und Georg Paur(?), beede Nachtbarn zu Collnprun. Spon: Paul Premb, Nachtbar Collnprun, und Lorenz Franckh, Nachtbar alhier

Tod:

I/350

15.09.1663

Den 15 September ist des Phillip Khöpffen Kindt zu Kolnprun
namens Joseph begraben worden, seines Alters 26 Wochen

II/352

19.06.1687

Den 19 dito ist begraben worden nomine Andre, Pater Phillip
Köpf, Nachbar zu Colnprun (...)

II/383

29.01.1693

Den 29 dto ist begraben worden nom. Hans Köpf, ledig Standt,
Pater Phillip Köpf, Nachbar zu Kollnprunn, et Elisabetha uxor,
des Alter 23 Jahr

III/405

01.09.1721

Septemb(er)

den ersten dato ist begraben worden nom. Petrus, ein Kindt,
Pater Martinus Köpf, Nachbar zu Kollnprunn, alt 3 Wochen

III/408

06.01.1722

Den 6ten datio ist cond. begraben wordten ein Weib nom. Maria,
gewessenes Eheweib Köpf, Nachbar zu Kollnprunn, alt 49 Jahr,
mit den hhl. Sacramente versehen wordten

In der Unbescheidenheit, Peter Weyen in der Sache ebenbürtig
vertreten zu haben, und in der Hoffnung, Ihnen mit den Trans-
kriptionen geholfen zu haben, verbleibe ich

mit freundlichen Grüßen

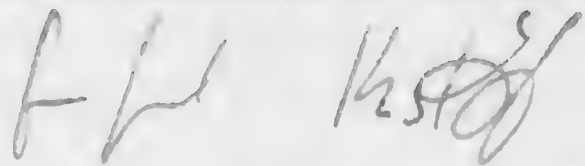

PS: Sollten Sie weitere genealogische Anfragen haben, bin ich
gerne bereit Ihnen zu helfen.



"PLEASENTERIES"
HAVING SEEN

ME AT
ST. PÖLTEN

Mr. George VLADAR
685 Victorie Kingston
Ont K7K 4S6

CANADA

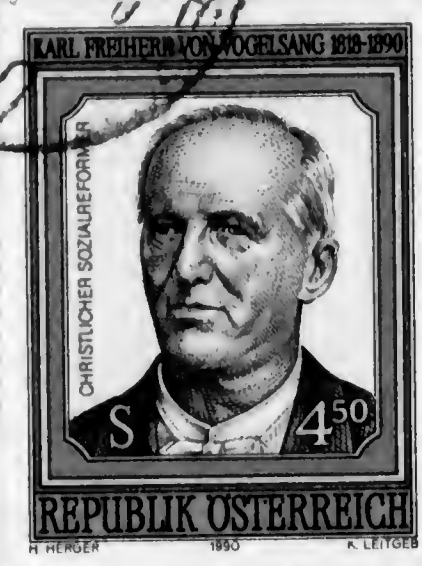

ANSWERS 21.9.94

Ab.: Kap. S. KRISTÖRL

Jannkopfer 7

A - 4550 Kremmünste

AUSTRIA

EUROPE

Mag. Siegfried Kristöfl
Sonntagberg 7
A - 4550 Kremsmünster

Mr. George Vladar
685 Victoria
Kingston Ont. K7K 4S6
Canada

Kremsmünster, 7. Februar 1996

Sehr geehrter Herr Vladar!

Es ist kalt in Kanada, in Ihrem Saustall? Als Nachfahre von einfachen Landarbeitern weiß ich neunmalklug, daß es in einem Stall nie wirklich kalt, weil zumindest ein warmer Odeur zu riechen und zu spüren ist ... quod ergo demonstrandum: Sie übertreiben entweder mit der Celsius-Skala oder mit dem Reinheitsgebot böhmischer Dienstmädchen.

Hier in der Alten Welt zieht es doch immer und ist auch im Sommer schwer, einen warmen Platz zu finden - sagte zumindest Pierrot Weyen, der sich seit Herbst letzten Jahres durch die karibischen Nächte spülen läßt.

Unser Mann in der Dominikanischen hält durch, glaubt wahrscheinlich immer weniger an sein Gerede von der 'Unschuld der Eingeborenen' und der 'Natürlichkeit der schwarzen Frauen' (oder so ähnlich), weil er hinten und vorne eines besseren belehrt worden ist. Seine Frau, die einzigartige, treue besuchte ihn kurz im Dezember. Ich glaube, er verwöhnte sie mit mehr als nur mit Kokosnüssen, zumindest hoffe ich es, denn sie brachte ihm Nachschub aus der Heimat und seinen Haushalt in Ordnung, wie sie mir telephonisch erzählt hat. Die Möglichkeit, ihren Lebensabend, sprich die Zeit nach der offiziellen Erwerbsarbeit, auf weißen Stränden zu genießen, hält sie sich weiterhin offen.

Ich freue mich über die Fahrt in das von Ihnen abgesteckte genealogische Gelände und den Besuch in den geheizten Pfarrstuben und den geordneten Bezirksgerichtsarchiven. Ich veranschlage dafür summa summarum zwei Tage Arbeit. Den Kurswert dieser Einheit soll P.W. bestimmen bzw. sollte seinerzeit bestimmt haben. D.h. ich halte mich ohne Inflationsangleichungszuschlag und Akademikerpendlerpauschale an euer agreement.

Mißverstehen Sie diese meine geschäftliche Lässigkeit nicht als Mißachtung der Ernsthaftigkeit Ihres Falles und Ihrer Fragen - im Gegenteil. Ich bin ja nur ein Epigone eines auf Ihre Bekanntschaft stets stolz Seienden und selbige immer höher Haltenden als es die Niederungen der Geschäftsbeziehungen normalerweise zulassen.

Ihr Rückantwortkuvert spare ich mir für die effektive Antwort Ihrer eigentlichen Fragen: Spucken wir in die Hände, stören wir die Ruhe der Pfarrer, Beamten und Ahnen und toben wir manisch in einer langen genealogischen Walpurgisnacht, bevor der Schlurf des Donauwalzers und das Gebell der Pummerin einen neuen Jänner andeuten!

A bientôt

A handwritten signature in dark ink, consisting of stylized initials and a surname, possibly 'F. H. K. G.' or similar.

PS.: 96 ist ein gutes Jahr - es hat einen 29.2. und damit einen Tag mehr für des Füllen von Ställen und das Fällen von Stamm-bäumen ...

Siegfried Kristöfl
Sonntagberg 7
A - 4550 Kremsmünster

George Vladar
685 Victoria
Kingston Ont. K7K 4S6
Canada

Kremsmünster, 25. Juli 1996

Sehr geehrter Herr Vladar!

Was müssen Sie von mir denken? Daß ich von einem Pfarrherrn zu hunderttägigen Exerzitien verqattert wurde, daß ich mich in einem Archiv zwischen den Aktenschachteln verirrt habe, daß ich gar von einer Taufmatrik erschlagen wurde (der Todestraum jedes Genealogen?!), oder - schlimmer -, daß ich mich zu Peter Weyen in die Karibik begeben habe, um mit ihm alle Fragen ihres letzten Briefes durchzubesprechen. Nein alles falsch, die Antwort ist einfacher. Es ist Sommer. Erstens meidet man in dieser Zeit sowieso so lange es nur geht den Arbeitsplatz (wer sonnt sich schon gerne unter einer Schreibtischlampe?) und zweitens wachsen einem die Stöße bei der Rückkunft ein wenig um die Ohren, man muß sagen um die Schweinsohren, denn (auch) in Österreich gibt es Schweineställe ...

Also ein Schnellschuß, bevor auch Sie sich vom kanadischen Sommer endgültig überzeugen lassen, daß die Ahnenforschung keinen Sinn macht, sondern das Lachsfischen entspannender ist.

Auf Ihre vielen Fragen kann ich - es tut mir leid - derzeit nicht eingehen. Ich habe aber den wichtigsten Faden aufgenommen und bin nach St.Pölten gereist. Dort warteten die Bücher der Pfarre Groß-Gerungs auf mich.

Resultat:



Pf.Groß-Gerungs, Sterbebuch Tom IV/fl 25

21. Juni 1813, um 11 Uhr nachts

Markt Groß Gerungs Nr.57

Josepha, verehelichte Bittermanin und ehel.Tochter des Rudolph Waixelbaumer, Fleischhauer zu Gerungs, und der Katharina, dessen Gattin, gebohrne Faberin; kathol., weibl.

70 Jahre

An der Windwassersucht

ist versehen worden

Mehr ist nicht zu finden. Leider. Der Witwer bzw. die Familie ist aus dem Markt Groß-Gerungs nach dem Tod von Josepha Bittermann weggezogen. Wohin - großes Fragezeichen!

Im August 1816 stirbt im Haus Groß-Gerungs Nr.57 ein vierzigjähriger Mann namens Martin Staining. Zu dieser Zeit dürften die Bittermanns das Haus wohl bereits verlassen und das Nahe oder das Weite gesucht haben.

O.K.!?

Es tut mir leid, nicht mehr bieten und ausführlicher werden zu können. Ich schließe Ihre Sache nicht weg, darf aber noch einmal betonen, daß ich sie auf die kurzfristig lange Bank schieben muß. Schreiben Sie trotzdem, wenn es Sie drängt. Ich freue mich.

Schönen Sommer

Hfe Kte



Siegfried Kristöfl
Sonntagberg 7
A - 4550 Kremsmünster

George Vladar
685 Victoria
Kingston Ont. K7K 4S6
Canada

Kremsmünster, 7. Mai 1996

Sehr geehrter Herr Vladar!

Lange hat es gedauert, bis ich von einem Ort zum anderen Archiv und mit einem Bein von einem genealogischen Ast zur anderen genealogischen Nuß und wieder zurück gehüpft bin.

Ihre Ungeduld wird hoffentlich der aufplatzende Frühling, der noch hoffentlicher jegliche Kälte aus den kanadischen Winkeln bereits vertrieb, aufgefangen haben wie ein Vanillepudding sonntag mittags die krönende rote Kirsche.

Gut - Sie wollen sicher nicht wissen, welche lukullischen Träume ich nach dem katholischen Kirchgang am ersten Tag der Woche erfüllt haben möchte, sondern was bei meiner tour des recherches an Resultaten abgefallen ist.

Als halbwegs genauer Dokumentarist schicke ich Ihnen Gedankenprotokolle und Fundberichte, Kopien und Transkriptionen, eindeutige Antworten genau so wie zaghafte. Ich will Ihnen die Mühe des Durcharbeitens nicht nehmen, weil ich annehme, daß sich Maigret und Poirot in Ihrer Person vereinigen, wenn es um den Fall Bittermann geht, bzw. - um es lukullisch zu formulieren - daß sie kein fast food wollen, wenn sie ein Familien-Essen zelebrieren. Als Aperitif bzw. als Ansatzpunkt erwähne ich nur leise den Ort "Groß Gerungs" im Waldviertel ...

Zum Schluß bleibt der schnöde Mammon: 5.500,- ATS stehen unter dem Additionsstrich, über ihn befinden sich die einzelnen Posten wie Spesen oder Honorar. Wie dieser Betrag am besten von einem Kontinent in die andere Hosentasche rutscht, wissen Sie vielleicht besser (Ich gebe Ihnen von mir - falls notwendig - die Nummer meines Postsparbuches: 15,770.301).

Lassen Sie mich Ihre Reaktion wissen: beschimpfen Sie mich, ihre
Zeit = Geld gestohlen zu haben, preisen Sie mich, durch die
Aktendeckel gekrochen zu sein, loben Sie sich, weil Sie schon
immer wußten, wo's lang geht, fragen Sie sich und mich, wie es
weitergeht!

Ich freue mich von Ihnen zu lesen

A handwritten signature in black ink, consisting of two distinct parts. The first part is a stylized, cursive 'F' followed by a vertical line and a small flourish. The second part is a more complex, cursive signature that appears to be 'R.H.' with a long horizontal stroke extending to the right.

BITTERMANN

Pf.Grein

Duplikate (OÖLA):

Eine Ergänzung zur Familie von Georg und Juliana Bittermann (8/9):

* 12.09.1829 Stadt Grein 113

Maria

Vater: Georg Bittermann, Seifensieder hier

Mutter: Juliana, ehel.Tochter des Joseph Anterle, Müllermeister in der Loi, Pf.Gottstorf in NÖ, und der Anna, geb.Gundacker, sein Eheweib

Patin: Franziska Schartlmüller aus Perg, Frau des Georg S., Steinbrecher und Gastgeber

Dieses Mädchen stirbt 3 1/2 Jahre später an "häutiger Bräune":

+ 19.04.1833

Den Tod der ersten Frau von Georg Bittermann haben sie wahrscheinlich schon registriert:

+ 12.04.1828 Stadt Grein 113

Cäzilia Bittermann, bürgerliche Seifensiederin, 58 Jahre

Ein halbes Jahr später wird in Grein der "Heiratscontract" zwischen dem Witwer Georg Bittermann und Juliana Anderle geschlossen, der uns einen Hinweis auf den finanziellen background der beiden gibt:

"(...)

2. Verheurathet die Jungfrau Braut ihrem angehenden Bräutigam ihre väterliche Erbschaft p.800 Gulden nebst einer anständigen bürgerlichen Hauseinrichtung und wird dieses Heurathsgut nach vollzohener Kopulation ausbezahlet werden."

3. Wiederlegt der Bräutigam dieses Heirathsgut mit seiner dermal besitzenden bürgerl.Behausung sub N.113 in der Stadt Grein, worauf die Seifensiedergerechtsame radiciert ist, um den vorigen Schätzungswerth p.400 Gulden nebst seinem eigenthümlich unter der löbl.Herrschaft Steyregg gehörigen Wieselbauern und Hofmandlgut Zehend eben um den Schätzungswerth p.360 Gulden.

(...)" (Quelle: OÖLA, Grundbuch Grein, Hs.Nr.8 = Urkundenbuch der Stadt Grein, Lit.D, 1828-1833).

Zum 'Problem' Johann Bittermann: Im Jahr 1841 findet sich in den Duplikaten der Kirchenbücher von Grein keine Taufe eines Kindes auf diesen Namen. Ein Jahr später kommt im Haus Grein Nr.113 ein Johann zur Welt, nur hat er andere Eltern:

* 15.06.1842

Johann

Eltern: Matthias und Cäzilia Jaruzka, Schmid und Inwohner

[* gecheckt bis 1847]

GREIN - Kaufprotokolle

Quelle: OÖLA, Magistrat Grein, Altes Grundbuch, Tom. II, fl.82

Seit 1828 ist auf dem Haus Stadt Grein Nr.113 das Seifensiedergewerbe radiziert. Übrigens ist dieses Haus im 19.Jahrhundert die einzige Seifensiederei in der Stadt Grein.

Georg und Cäcilia Bittermann dürften das Haus ersteigert haben. Die Eintragung im Alten Grundbuch lautet: "13.10.1814 (...) durch Kauf im Wege der Licitation". Interessanterweise verkauft die Familie Bittermann das Haus erst am 25.09.1852 an Matthäus und Magdalena Krahwitzer, also Jahre nachdem sie sich bereits in Waidhofen/Y. angesiedelt haben.

Dieser Kaufvertrag liegt als Kopie (ohne Transkription) bei.

Eine Hoffnung von mir, die von Vitis weggezogene Familie Bittermann zu finden, war die Durchsicht der Zunftarchivalien der Seifensieder in Oberösterreich. Das Quellenmaterial liegt im oberösterreichischen Landesarchiv. Für unsere Zwecke das beste Stück ist ein "Handwerksbuch 1719-1807" (in: OÖLA, Zunftarchivalien, Schachtel 87), in dem die Aufnahmen der Meister in die Zunft, das Freisprechen und Aufnehmen von Lehrlingen verzeichnet sind. Auf fl.90 findet sich folgende Passage zum Seifensieder Betrieb in Mauthausen:

"1796, den 3.Juli bittet hl.Greiner, den Johann Georg Bitterman von Vitis aus Nieder Oesterreich gebürtig auf das Handwerkh auf drei Jahr aufzudingem; erlegt die Gebühr mit 10 Gulden."

Dieser Fund belegt, daß Ihr Georg mit sechzehn Jahren von Vitis nach Mauthausen an der Donau kam und als Lehrjunge bei einem Seifensieder anfing. Wie es damals Brauch war, wurde er in den Haushalt des Meisters aufgenommen. D.h. es ist zweifelhaft anzunehmen, daß seine Eltern ebenfalls nach Mauthausen gezogen wären. Eine weitere Eintragung über Georg Bittermann ist nicht mehr zu finden.

ad Hauschronik Waidhofen/Ybbs Nr.94:

Die vom Stadtarchivar von Waidhofen/Ybbs erstellte Hauschronik, die Sie mir als Kopie übersandt haben, ist - falsch! Wieso, weiß ich nicht! Was falsch ist, dagegen schon! Woher ich das weiß? Aus der Urkundensammlung des Bezirksgerichts Waidhofen/Ybbs, mittlerweile im Niederösterreichischen Landesarchiv lagernd. Die Kopie des Kaufvertrags vom 04.01.1854 lege ich Ihnen bei. Aus diesem Werk geht eindeutig(!) hervor, daß die Verkäufer Georg (und nicht Johann Georg) und Juliana Bittermann waren und es nur einen Käufer, nämlich den Sohn Georg Bittermann jun., gab. Von einer Christine Bittermann fehlt jede Spur und jeder Hinweis. Alle Mutmaßungen über heimliche und abgesprungene Verlobte oder über unheimliche und aus der Reihe gesprungene uneheliche Kinder oder Halbgeschwister sind einzustellen! (Eine tlw. Transkription des Vertrages liegt den Kopien bei)

Pf.St.Thomas am Blasenstein

Joseph Bittermann, Trauzeuge bei einer Hochzeit in Grein 1828, ist der Bruder des Bräutigams. Er war Bäckermeister in St.Thomas.

Ihre Fragen lauteten: "Könnten die Eltern in St.Thomas gestorben sein ...?"

Meine Antwort lautet: "Sicherlich. Nur taten sie es nicht!"

Der Auftritt dieser Familie in St.Thomas ist nur sehr kurz. Er beginnt mit der Hochzeit von Joseph B. mit einer verwitweten Bäckermeisterin im Jahre 1812 und endet eineinhalb Jahre später mit der Taufe der zweiten Tochter. Er wird wohl einen besseren Ort für seine Handwerkskunst gefunden haben. Weder in den Tauf-, Trauungs-, noch in den Sterbematrizen finden sich bis 1861 Eintragungen unter dem Namen B/Pittermann.

Das erste Kind kommt am 25.11.1812 (Tom IV/fl.61) zur Welt und heißt Maria Catharina, das zweite am 1.12.1813 (Tom IV/fl.62) und wird auf den Namen Maria Josepha getauft.

Das Originalzitat der Trauungseintragung habe ich mir bis zum Schluß aufgespart, denn darin versteckt sich vielleicht der Schlüssel zum Bittermann-Problem der fünften Generation...

Also:

Tom IV/fl.20

Februar 1812 [das genaue Datum wurde gelöscht]

Mitter St.Thomas Nr.10

Bräutigam: Joseph Bitermann, des Michael Bitermann in Markt Groß Gerungs und Josepha, noch im Leben, ehelicher Sohn, kathol., ledig

Braut: Mariana Hofreiterin, des Franz Hofreiter, Bekkermeister in St.Thomas, kathol., Witwe

Beistände: Michael Adam, Bäckh zu Pierbach, Paul Menzl, Wirth zu Pierbach

Groß Gerungs im Waldviertel - das ist der Hinweis!
Hier muß man die Suche fortsetzen. Die Familie könnte
aus Vitis - nach 1800 wie Sie rekonstruieren - dorthin
gezogen sein.

Ich breche die Suche an dieser Stelle ab, weil ich
vermute, daß Sie über die Mormonen Kontakt zum Matri-
kenmaterial herstellen können und sich den Triumph des
Fundes nicht nehmen lassen wollen. Ich halte die Dau-
men und freue mich auf Ihre Reaktion!!!!

GESSLER

Pf.Scheibbs

Die Ehe der Eirisch findet anscheinend nicht in Scheibbs statt: In einer Seelenbeschreibung aus dem Jahre 1863 findet sich die Familie noch nicht im Haus Markt 73.

Auch in den Trauungsrapularien von 1857-1878 findet sich die Trauung nicht.

Pf.Pöchlarn

Obwohl sie die Daten bereits haben, machte ich mir (ich sagte ja bereits in meinem Brief, daß ich obergescheit bin) die Mühe, die Originaleintragung nachzuschlagen - und zwar doppelt: im Trauungsbuch und im Verkündbuch. Resultat: Der Vater der Braut (gibt es da nicht einen Lachfilm aus dem Reich zu ihren, kanadischen, Füßen gleichen Namens - sie sind doch ein Cineast!?) Joseph Gessler lebt noch zum Zeitpunkt der Eheschließung!!!!

Präziser formuliert: Im Februar 1837 lebt er mit seiner Frau in Maria Taferl.

Die Originaleintragung in die Trauungsmatrik lautet:
05.02.1837

Bräutigam: Joseph Mühler, angehender Schuhmachermeister in Stadt Pöchlarn, ein ehelicher Sohn des Mathias Mühler, Schuhmachermeister allhier, und der Maria Anna, geborene Winter, dessen Ehegattin, kathol., ledig, 24 Jahre

Braut: Johanna Göbler, Obere Vorstadt 4, Tochter des Joseph Göbler, gewesenen Gastwirthes zu Maria Taferl, und der Theresia, geborene Gundaker, dessen Ehegattin, kathol., ledig, 26 Jahre

Was fällt auf: Wir wissen, daß Maria Anna Winter zu diesem Zeitpunkt bereits einige Monate tot ist, aber dieser Umstand mit keinem Wort erwähnt wird. Das war verdächtig. Daher der Blick in das Verkündbuch der Pfarre Pöchlarn. Und da finden wir die passende Passage: "... Frau Anna, geborene Winter, dessen Ehewirthin, nunmehr selig" bzw. "... Joseph Gößler, Gastwirths in Maria Taferl, und der Theresia, geborene Gundaker, dessen Ehewirthin, beyde noch am Leben." Das Wort "gewesener" in der Trauungsmatrik bedeutet nur, daß er den Beruf nicht mehr ausübt, also noch atmet, nur keine ungesunde Gasthausluft mehr.

In den Eheakten, die ich mir ausheben lassen habe, findet sich keine Bemerkung zu einem unehelichen Kind der Braut Johanna Gößler. Auch im Taufbuch der Pfarre Pöchlarn von 1816-1834 bzw. 1835-1837 ist nichts zu finden. Meine Theorie, das Kind wäre sowieso vom späteren Ehemann und Schuster Josef Müller bewahrheitete sich nicht. Ein Kind wäre eine plausible Erklärung gewesen, daß ein angehender Schuhmachermeister eine einfache und zwei Jahre ältere Inwohnerin ehelicht. (Oder war die Mitgift des noch lebenden, aber pensionierten Vaters der Braut so attraktiv, oder gibt es doch andere Gründe ...)

Pf.Maria Taferl

Es stimmt, die Spur verliert sich aus Maria Taferl. Trotzdem gibt es einige neue Fragezeichen für die Forschung.

1816 ist das Unglücksjahr für die Familie. Zwei Kinder sterben innerhalb von wenigen Tagen.

Zuerst Maria Anna an "Abzehrung", dann das Neugeborene namens Theresia an der "Gedärm Fraiß". Zu diesem Zeitpunkt leben die Gäblers in Maria Taferl Nr.7. Der Vater bekommt als Berufs- und Standesangabe nicht die bekannte Bezeichnung "Gastgeb" oder so ähnlich, sondern: "Gemeiner bey dem löbl.k.k.Infanterie Regiment Erz-Herzog Rudolph Reserve Bataillon Compagnie Nr.14". Interessant, nicht wahr?! 1810, bei der Geburt von Johanna, wird er als "Gastgeb" in Maria Taferl Nr.11 bezeichnet. 1815, bei der Taufe von Theresia, mittlerweile auf Nr.7, als "Gemeiner".

Das Kind Maria Anna, dessen Geburtsdatum Sie mit 12.08.1812 angeben, wird übrigens nicht in Maria Taferl getauft.

Auch das ledige Kind der Tochter Johanna Geßler, die später in Pöchlarn heiratet, kommt hier nicht zur Welt (übrigens auch nicht in Pöchlarn!).

In den Militärmatriken des Kriegsarchivs ließ ich mir die entsprechenden Bücher des 14.Linien-Infanterie-Regiments ausheben und ackerte mich durch Kriegs- und Friedenszeiten. Resultat:

Die Spur aus Maria Taferl verliert sich nicht schon 1816, sondern erst 1818: Denn in diesem Jahr kommt ein Mädchen namens Theresia zur Welt.

Kriegsarchiv, Taufprotokoll des k.k.Linien-Infanterie Regiments Nr.14, Tom. B(=1809-1830)/fl.22

* 26.09.1818

Theresia Gäbler

Vater: Joseph Gäbler, Gemeiner, Compagn.Nr.14

Mutter: Theresia, geb. des Joh.Gundacker (...)

Pathen: Magdalena Schachnerin, Klein-Warenhändlerin zu Maria Taferl

Quartier: Maria Taferl Nr.7

Die letztgenannte Rubrik 'Quartier' soll uns nicht verunsichern. Das ist die vorgegebene, gedruckte Bezeichnung für den Wohnort. Wir dürfen nicht glauben, daß es in Maria Taferl Nr.7 eine Kaserne oder so etwas ähnliches gegeben hat. Im Herbst 1818 kommt kein anderes Kind eines Infanteristen in Maria Taferl zur Welt, dafür an so Orten wie Heidenreichstein, Neupölla oder Mainz in Deutschland.

Joseph Gessler schwankt also hin und her zwischen dem Soldatenstand und der Gasthausschank, zwischen Uniform und Schürze. Aus finanziellen Gründen, aus Ungeschick, aus Überzeugung ...?

1808 kaufte er das Haus Maria Taferl Nr.11. Dafür fand ich einen eindeutigen Beleg:

NÖLA, Archiv St.Pölten, Hs.Nr.115, BG Melk, Gewährbuch II/fl.191

10.09.1808

Joseph Geßler und Theresia, dessen Ehewirthin, empfangen zugleich Nutz und Gewähr um eine Behausung Nr.11 zu Maria Taferl samt hierauf radicierten Schankgewerbe und hiezu gehörigen Hausacker, dient 5 Gulden, 9 Kreuzer. Worinnen ehemals den Joseph Pierwipfel und Katharina dessen Ehewirthin begwähret waren, von denen Gewährnehmern diese Behausung Inhalt Kauffskontrakt um 2.200 Gulden erkaufet haben.

Eineinhalb Jahre später verkaufen die beiden aber das Objekt wieder.

NÖLA, Archiv St.Pölten, Hs.Nr.115, BG Melk, Gewährbuch II/fl.248

05.04.1810

Joseph Schneider und Maria, Bäcker aus Pöbring, (kaufen) Maria Taferl Nr.11 (...) worinnen ehemals Joseph Geßler und Theresia, dessen Ehewirthin (...) Kaufkontrakt um 2.000 Gulden

Der in den Matriken genannte Wohnort Maria Taferl Nr.7 war anscheinend nur so etwas wie gemietet. Denn in den bis 1840 eingesehenen Gewährbüchern (vgl. NÖLA ..., Gewährbuch II und III), in denen sämtliche Kaufveränderungen von Grundstücken und Häusern eingetragen sind, findet sich keine weitere Aktion von Joseph und Theresia Geßler.

In den Militärmatriken des Regiments findet sich nach 1818 übrigens auch keine Eintragung mehr zum Familienschicksal des Gemeinen Joseph Geßler: Weder in den Taufbüchern (eingesehen die Zeitspanne von 1809 bis 1913) noch in den Sterbebüchern (eingesehen die Zeitspanne von 1809 bis 1871).

Pf.Emmersdorf

Wie erwähnten Sie so schön in Ihrem Brief: "... aus Erfahrung weiß ich, daß meine 'Mischpoche' (...) so pervers kompliziert sich betragen hat ..."

Sie vermuteten als Eltern von Karoline Jäger - einer Nichte des lebenswürdigen Pfarrers Johannes Mühler, die er in seinem Testament mit einem Legat bedacht hat - Leopold und Johanna Mühler.

Müller gibt es wie Sand am Meer ("vom Bettler bis zum Millionär", wie eine deutsche Rockgruppe reimte, ohne wahrscheinlich von Genealogie eine Ahnung zu haben). In der Pfarre Emmersdorf gibt es eine Trauung am 6.September 1859 (Tom XIII/fl.214). Die Braut, Karoline Müller, ist gebürtig von Zwerbach und Dienstmagd in St.Georgen. Sie heiratet den Abschinder und Tagelöhner Michael Jäger aus St.Georgen 2. Die Eltern der Braut heißen - "Alois Müller, Schuhmacher in Klein Pöchlarn, und Josefa, geborene Schweiger". Was machen Sie mit dieser Information?!

T OF
K A

25.7.1996

+ 266.1813
GR. AUG.
NO 57

To Mr.
George VLADAR
685 Victoria
Winston Ont K7K 4S6
CANADA



FULL ENTRY
+ JOSEFMA (W)
BITTERMANN

MAG. S. KRISTÖFL
SONNTAGBERG 7
A-4550 KREMSMÜNSTER

AUSTRIA - EUROPE

14/4788



Iva & Eugen Stein

Poštovská 3
Prague 9
190 00
Czech Republic
Tel. 02-82 98 313

Prag 23.3.1998

Lieber George,

Sie haben ganz recht - ja, nach den Jahren und in unserem Alter - ich mache also einen noch weiteren Schritt.

Mit der Operation ist alles gut erledigt und diese Woche trete ich wieder in mein Büro ein. Nach 14 Tagen im Spittal, dann zwei Monaten zu Hause und 4 Wochen in einem kleinen freundlichen Kurort als Rekonvalescent, eigentlich schon ohne Beschwerden - eine sehr angenehme Urlaubszeit. Natürlich vorgeschriebene Prozeduren muß man durchmachen, aber baden, turnen, schwimmen usw., gar nichts unangenehmes. Den ganzen Tag hat man viel Zeit, die Zeitungen kann man von A bis Z lesen und sogar dicke Bücher lesen. Ich las von Alan Bullock "Hitler und Stalin - paralele Lebenslaufe". Dabei muß man nur tief denken wer von den zweien größere Kreatur war. Zu Wochenende kam die Familie und in den zwei Tagen wanderten wir mit dem Wagen von Burg zu Schloß und von Aussichtsturmen bis nach Riesengebirge. Diese Gegend mit den berühmten Felsenregionen nennt man mit Recht "Böhmisches Paradies".

Zu Ihrem Brief - der junge dankt für die immer schöne Briefmarken. Ich lege eine neue mit Bewertung "die schönste vom 1997."

Mit Ihrem Computer 486 sind Sie ganz vorne. Wir haben zwar zwei aber noch ältere PC. Wir brauchen es eigentlich als vorteilhafte Schreibmaschinen, dann zu ordnen unserer Korrespondenz und aufbewahren von Documentation. Der junge Michael dann noch zum Schachspielen und die kleine zu verschiedenen Spielereien.

Internet - wir sagen immer später, später. Wir kennen die Vorteile, aber wir haben ständig so wenig Zeit. Wir haben mit den Klienten sehr viel zu tun. Sie melden sich von USA, Great Britain,

Dänemark, Deutschland, New Zealand, Hawaii, Chile usw. Dazu haben wir beiden noch regelmäßige Beschäftigung - 8 1/2 St. täglich. Und die zwei Kinder - Kleinoden dazu.

Ich bin ein ubelehbarer Optimist. Ich knüpfte doch ein Kontakt mit den Sudetendeutschen Genealogisten. Sie waren korrekt und einer half mir mit Entdeckung von alten Kirchenchroniken. Ich weiß nicht, ob ich Ihnen darüber schrieb, es handelt sich um einen Rätsel - ein Mädels aus einer gotfürchtiger ländlichen Familie - hatte vier uneheliche Kinder mit einem Jude. Ich soll diesen entdecken und die Verwandtschaft zu einem wienerischen Christen, der stolz sein möchte, daß er ein Jude eigentlich sei. Ich bin so hartnäckig - oder blöd, daß ich ihn entdecken glaube /zwei Jahre Forschungen schon/.

In Prag gibts natürlich eine große Uni Bibliothéke, natürlich nur eine verkleinertes Library of Congres! Kaum werde ich aber die zwei Bücher von K.Bělský finden. In diesem Falle sind Sie aber ein Optimist, wenn Sie glauben, daß der Author schreiben wird, daß er eigentlich Biheller hieß und daß er aus einer jüdischen Familie stammt. Da mußte er ganz töppert sein! Sie machten mir doch Vorträge über den Antisemitismus in der ČR.

Ich glaubte, daß Sie schon lange Zeit keine Illusionen über die Tschechen haben! Sie haben aber doch zwei Vorteile: Die Deutschen samt Ostereichern seien ihnen schon Jahrhunderte verdächtig. Und in der Sache der Kirche sind sie sehr lau /mild/!

Zu dem Slánský Prozess - da kenne ich alles /fast auswendig/.

Unser Bauergut - am meisten bringt es lauter Sorgen mit der Instandhaltung. Um die Powideln zu kochen, ja die Zwetschken die hat man, aber dazu braucht man noch die Bäuerin oder ein Dienstmagd.

Ja, die Zeit vergeht unglaublich schnell. Natürlich daß ich schon einen Enkel habe. Unser Michael /14/ ist eigentlich ein Onkel von ihm /16/.

Der Elefantenrüssel - der Herr Archivdirektor hat Zeit zu forschen. Aber wer weiß, auch solche Extravaganz wäre möglich!

Es freut mich immer einen Brief von Ihnen zu erhalten. Er bringt mir am meisten ein stilles Lächeln /so etwas ist lobenswert/.

Ihr Eugen

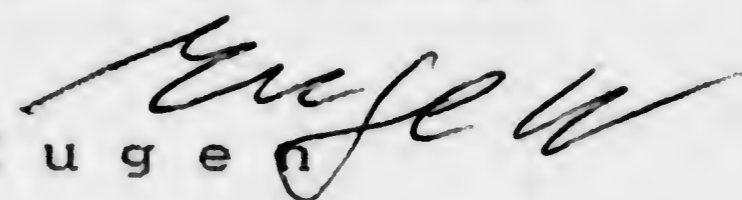



Eugen and Eva Stein at his uncle's palatial villa in Prague. 'This was such a fine house.' He pushed open the gates to see workmen pulling down the interior of his family home

TO MR. VLADAR, PLEASE

Seien Sie mir aufs herzlichste begrüßt, lieber Herr George!

In der Annahme, daß Sie meine etwas zu lang geratene Sentimentalitätswurscht ob eines Schneesturms im tiefsten Kanada noch nicht erhalten haben, erlaube ich mir daher, das Faxgerät und die Nerven Ihres Freundes dahingehend zu strapazieren, Ihnen zu meinem literarischen Geschwulst noch ein kurzes Addendum per Telefonleitung nachzusenden.

Nach einem weiteren Waldvierteltag weiß ich nun, daß Sie nicht nur gutösterreichischer Abstammung sind, sondern auch offensichtlich gutbayrischer Knödel- und Bierabstammung noch rechtzeitig entronnen sind. Ihre Nummer 317 (und da Rosenegger gleich zweimal auftaucht, ist das auch alles doppelt zu sehen...) ist eine Susanna Sekhenfellner und stammt aus Burgg, Herrschaft Freising. Freising liegt gleich nördlich von München. Brugg dazu habe ich noch nicht gefunden. Ich stehe momentan etwas unter Zeitdruck, weil ich es mir erstmalig seit 15 Jahren leisten möchte und WERDE, im Juli absolut nichts zu machen, was nur im Entferntesten mit Arbeit in Verbindung zu bringen ist. Mindestens eine Linie führt so um 1640 nach Weiten, die Nachbarpfarre von Pöggstall, deren Matriken 1639 beginnen. Mit viel Glück kann man diese Linie noch erforschen. Eine andere führt ins Nichts, möglicherweise nach Laimbach, der andern Nachbarpfarre Pöggstalls, deren Matriken leider erst 1693 beginnen. Eine weitere Linie [319] führt nach Prinzendorf (so stehts dort!). Es gibt zwar in Pöggstall ein Prinselsdorf, und wahrscheinlich wird es das auch sein, aber es gibt auch im Weinviertel ein Prinzendorf, deren Matriken ich weiß nicht wann beginnen, weil ich meine beiden Schematismen momentan nicht auffinde. Eine weitere [313] führt nach Ottenschlag; nicht mehr erforschbar, da Matrikenbeginn erst 1718. Ihre Linie, die nach Rappottenstein führt (siehe Brief), ist leider nicht mehr weitererforschbar. Ich war auch in Schönbach und habe gehofft, dort unter anderen auch die Trauung der Eltern zu finden. Leider.

Damit Sie Ihrem Faxgerätefreund etwas vorlesen können, schreibe ich Ihnen hier noch die Sterbeeintragung des Johannes Rosenegger [624] auf. Hochinteressant; so etwas habe ich noch nie gelesen. Aber mit Glück findet man IMMER in Pöggstall irgendetwas interessantes, war Pöggstall doch DIE Gerichtsbarkeit in dieser Gegend:

2/492 31.3.1667 TOD

Den 23 dito ist in Martinßberg begraben worden der Ehrwahre Johannes Rosenöckher alda gewesten Burgers und Schneider, 5 Jahr, gewester Richter 29 Jahr, wahr er Kirchen Probst (!!!), der hat zur Lezt gebeicht und communiciert, auch daß Hl.Sacru der Lezten Oelung empfangen alters 74.

Damit haben wir ein errechnetes Geburtsjahr 1593. Schlecht??

Wahrscheinlich ist mit Probst ein Meßner gemeint. Da diese Gegend bis auf Ottenschlag allerdings zu 95 Prozent bis kurz nach 1648 (Traunstein bis zum Tod des Pfarrers 1679!) 95 prozentig protestantisch war, könnte es hier auch einen protestantischen verheirateten Geistlichen in Martinsberg gegeben haben. (im Jahr 1679 stirbt in Traunstein der protestantische, mit Frau und Kindern beglückte Pfarrer der Pfarre!).

Erstaunlich ist auch, daß Ihre Nummer [79], Renner Rosina, am 5.3.1705 auf die Welt kam, während die Eltern erst 3 Monate später, am 30.6.1705 heirateten. Das Kind wurde nicht als illegitim bezeichnet, weil die Eltern sich bei Geburt wahrscheinlich schon die Heirat

versprochen haben. Ich kenne das von einigen anderen Forschungen auch schon. Zu klären wäre das nur durch das Heiratsprotokoll. In Pöggstall gibt es TONNEN von Papier; ich habe sie schon gesehen und für einen anderen Kunden hineingeschnuppert.

Bezüglich Ihrer Linien in Mähren habe ich von der Dame in Prag (übrigens die Mutter des Bürgermeisters und eine hochschiefe deutschsprechende betagte Frau...; siehe Brief) in der Zwischenzeit einen ihrerseits erhalten, wo sie mich informiert hat, Ihre Probleme sich in dem ihr bekannten Archiv 'mal anzusehen (einen einzigen „“ werden Sie mir freundlicherweise gestatten müssen). Sie hat mir eine erste Reaktion in den nächsten 4 Wochen zugesagt. Rechnen wir daher Ende September mit den ersten Reaktionen.....

Es ist lieb von Ihnen, daß Sie sich wegen des IGI so informiert haben. Für mich ist der deswegen interessant, weil man erstens checken kann, WO z.B. HUMPOLEC (haha! - Siehe Brief) vorkommt, zweitens haben die da auf diesen Cds die Verstorbenenliste der USA drauf, die ja sukz. eingegeben wird, und natürlich eine Menge, WAS sie schon alles verfilmt haben. Das bei mir im Büro zu haben, wäre toll.

Nun - Sie werden es nicht glauben, aber es stimmt! - gibt es tatsächlich die Möglichkeit, diese Cds zu KAUFEN. Wieviel das kostet, konnte mir niemand sagen. Der Europäische Trottel in England ist wirklich ein A... und schickt mir trotz mehrmaliger Versprecher nichts! Daher ersuche ich Sie hiermit liebevoll und höflichst, mir dabei 'mal zu helfen. Bitte, rufen Sie untenstehende Dame an, sagen Sie, daß Sie diese Adresse von SaltLake City von irgendeiner Tussy dort erhalten haben, daß Sie beabsichtigen, eine genealogische Gesellschaft zu gründen, um den armen kanadischen Würschteln das alles beizubringen, und natürlich zu HELFEN! Vesteht sich! Denn wenn Sie für mich das in USA erwerben könnten - vorweg muß ich mal wissen, OB und zu WIEVIEL - wäre das natürlich eine wertvolle Hilfe.

GENSIS OPERATIONS, 400 DYNIX WAY, Provo, UT 84604
Tel = 801 223 5262 Miss Betty Walling

Vielleicht ergibt sich was

So, nun mache ich Schluß, denn ich fahre heute nach Stein ins Waldviertel, um in eigener Sache dort meinen Baltasarius Hölderl zu erforschen. Seins mir liebevoll an alle Ihnen nahestehende begrüßt.

Felix der Jüngere (0043 21 64 25 40!)

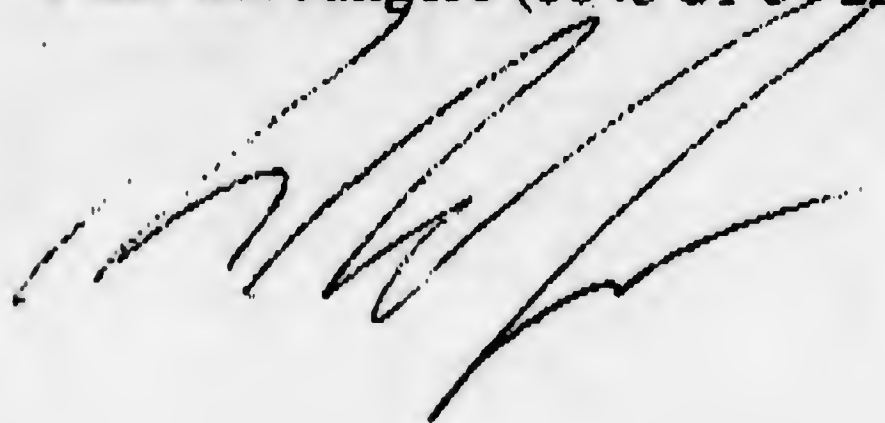

ob 16 oder 23 Jahre alt...). Geklärt werden kann das NUR durch die Herrschaftsprotokolle. Ich werde mir den Spaß geben und in den nächsten Wochen einmal nach Badpirawart fahren. Weiters wären natürlich auch noch die umliegenden Pfarren wie Münichreith (Matrikenbeginn 1700), Marbach (1671) und Kleinpöchlarn (1690) da, wo die tatsächliche 1. Ehe auch stattgefunden haben könnte (oder eine 3.Ehe).

32

Vitis TAUFE 1/173
13.3.1700

13 Baptizatus é Josephus Francisci Bidermans pictoris et uxoris eius in Vitis legitimus filius e Ponte Custiali su.. Nobilis et ornatus Dnus Leopoldus Hartmann in Vittis ./.

Anm: Die Taufe differiert um 5 Jahre. Absolut kein Problem, da auch die Eltern passen. -> Also eindeutig die richtige Eintragung! Ein Adeliger als Taufpate! Schau. schau

no
LONGER
APPLIC.

33

Vitis TAUFE 2/29
5.11.1714

Den 5. dito ist gethauft worden Eva Theresia deßen Vatter Philipp glang uxor Catharina. Patrinus Herr Christoph Lehrbaumb alhier, uxor Eva

Anm: Wie Sie ja schon wissen, bit es bei Eva Theresia ein kleines Sternchen, später von irgendjemanden dazugekritzelt und auf Elisabeth ausgebessert.

33/*

Geschwister von Elisabeth Klang in Vitis
Johann Georg * 26.03.1720
Andreas * 30.11.1725
Maria Anna * 09.05.1727 + 14.07.1728
Susanna * ca.04.1732 + 28.10.1732

66

Vitis TOD 2/382
19.1.1734

Den 19 Jener ist begraben philipp Klanckh in 50 Jahr seines alters alhier

Anm: Weder die Taufe von [66] noch die Trauung von [66-67] fand in Vitis statt. Naja, vielleicht in Waidhofen oder Echsenbach oder Windigsteig. Die Matriken von 1 und 2 liegen in der Pfarre, von 1 nicht indiziert und dezimeter-dick!

67

Vitis TOD 3/21
21.1.1762

21
Catharina Glaenckin hic vid. 74 an.

79

Pöggstall TAUFE 3/444
5.3.1705

5
Roßina
E Leonhardt Renner Hamberschmidt von Dizam et Maria uxor
P Johannes Hieß von Würnstorff et Susanna uxor.

77	Ebersdorf	TOD	ich hab's nicht notiert, weil unsich.
	circa finem huius mensis 1760 Xzember dfctuit Rosina gundackherin de Losau		
	Lateinisches Geschmonze ziert diese Sterbeeintragung.....		
78-79	Pöggstall	TRAUUNG	4/108
	13.2.1730 Den 13 dito ist bey St.anna coopuliert worden der Ehrngrachte Joannes Rossnegger lediges Standts seines Handtwerkh ein Hammerschmidt als des Ehrngrachten Daniel Rossnegger Hammerschmidt Maister von Hochueeg, Catharina dessen Ehwürthin beede noch in Leben ehelich erzeugter Sohn, mit der tugentsame Rosina, deß auch ehrngrachten Leonhard kenner (Renner) Hammerschmidt Maist zu ditsamb, noch in Leben, Maria dessen Ehwürthin seel. beeden Ehelich erzeugte Tochter. Testes sponsi die Ehrbahrn als Johannes Müllberger von Laimpach und Joannes Steeger Herrschafft Jäger zu Würnstorff sponsae Der Ehrn und Wohlgrachte Herr Joann georg Canzler Rathsbürger und Träxlmaister allhier, und auch der Ehrsame Joannes Hieß Mitnachbar zu Würnstorff.		
78	Pöggstall	TAUFE	3/418
	17.8.1701 17 * Johann E Daniel Rosenegger Hammer schmidt in Haweg et Katharina uxoris eius P Johann Graßauer ledigen Standts von Damhoff in Laimpacher Pfarr.		
78	Pöggstall	TOD	4/636
	6.8.1743 Den 6t dito ist alda begraben worden Joannes Rossnegger Hammerschmidt von Hochweg seines alters 57 Jahr beede seynd durch ei. Feyersbrunst verwundet worden. Anm: Am Tag vorher stirbt Josef Geltersdorfer, ein Schmid. Über beide Eintragungen ist eine Klammer gezogen.		
156	Pöggstall	TOD	4/588
	18.10.1735 Den 18 dito ist bey S: Anna begraben worden Daniel Rossnegger von Hochweg seines alters 74 Jahr. * CA 1661 ACTUALLY 15.7. 1663 sine un ... sacra.		
156-157	Pöggstall	TRAUUNG	3/98
	29.1.1696 Den 29. ist zu Martinsberg copuliert worden Daniel f.l. Aelia Rosenögger et uxor Margar beede seel von Martinsberg cum sponsa Catharina f.l. Carolus Hamböckh et uxor Apollonia beede seel. zu St.Martinsberg Testes sponsi Simon Hueber et Jacob Rosenökher beede zu St.Märtinsberg spnsae Georg Grueber et Michael Hiernhammer beede zu St.Märtinsberg.		
624	2/492	31.3.1667	TOD
	Den 23 dito ist in Martinßberg begraben worten der Ehrwahre Johannes Rosenöckher alda gewesten Burgers und Schneider, 5 Jahr, gewester Richter 29 Jahr, wahr er Kirchen Probst (!!!), der hat zur Lezt gebeicht und communiciert, auch daß Hl.Sacru der Lezten Oelung empfangen alters 74. * 1593		

Heuraths Contract

In amt und Markt Artstetten

Nachdem die Theresia Gundacker von der Löbl. Hft Leiben einhero entlassene Pupillin sich mit dem von der Löbl.Hft.St: Bernhart hierher entlassenen Unterthan s Sohn Joseph Geßler bereits verehelicht hat, so ist zwischen denen selben nach stehender Ehevertrag in gegenwart der Unterschriebenen Zeugen errichtet und abgeschlossen worden als:

- 1stens: verheurathet die Theresia Gundacker ihgrend angehenden Ehewirth als ein wahres heurathsgut Ihre mütterl. Erbschaft pr. 1000, und die von ihrem Vater als ein freygeschenktes Heurathsguth erhaltenen 1000f. zusamman also 2000f., doch mit dem Vorbehalt, daß für den Fall, als die Theresia gundacker, nunmehr verehelichte Geßler ohne ehel. LeibesErben versterben sollte, die Letzten 1000f der nächsten Anverwandten wieder hievons bezahlt werden müsten.
- 2tens hat der Joseph Geßler, seiner Ehewirthin bereits 1000f eben als ein geschenktes gut ihne Abrechnung auf künftige Erbschaft zur Widerlage zugebracht, und es wird daher
- 3tens sowohl über heuroithguth und Widerlage, als auch über die künftige Erungenschaft eine vollkommene gütermeinschaft festgesetzt, und bedungen
- 4tens in Rücksicht der aus dieser Ehe entspringenden Erben wird verordnet, daß noch eines oder das anderen Theils absterben denen selben für jeden Fall der 3te Theil des reinem Vermögens hieraus bezahlt werden solle.
- 5tens enthält der ... Punkt bereits die Bestimmung, in wie fern die nächsten anverwandten der Th: Gundacker beteilt werden sollten, sollte aber er Joseph Geßler früher absterben, so soll sie Ehegattin desselben nächstens anverwandt in Ermangel. ehel. Kinder 500f binnen Jahresfrist hinauszahlen.

Womit dieser Ehevertrag geschlossen und gefertigt worden
amtskanzlei Artstetten den 25ten April 807

Joseph Geßler
Theresia Gundacker
Ferdinand götten... als Zeug
Mathias Höfinger als Zeug
Mathias Geßler als Zeug

Leider: Leider hatten die beiden schon geheiratet, sonst wären sicherlich die Eltern der beiden dabeigestanden, wie ich aus anderen Urkunden sah. Die Herrschaft St.Bernhard ist riesig groß und hatte auch im Weinviertel Besitzungen. Vorher taucht in Artstetten kein Geßler auf bis 1757. Pr = Gulden, f(l) ebenso.

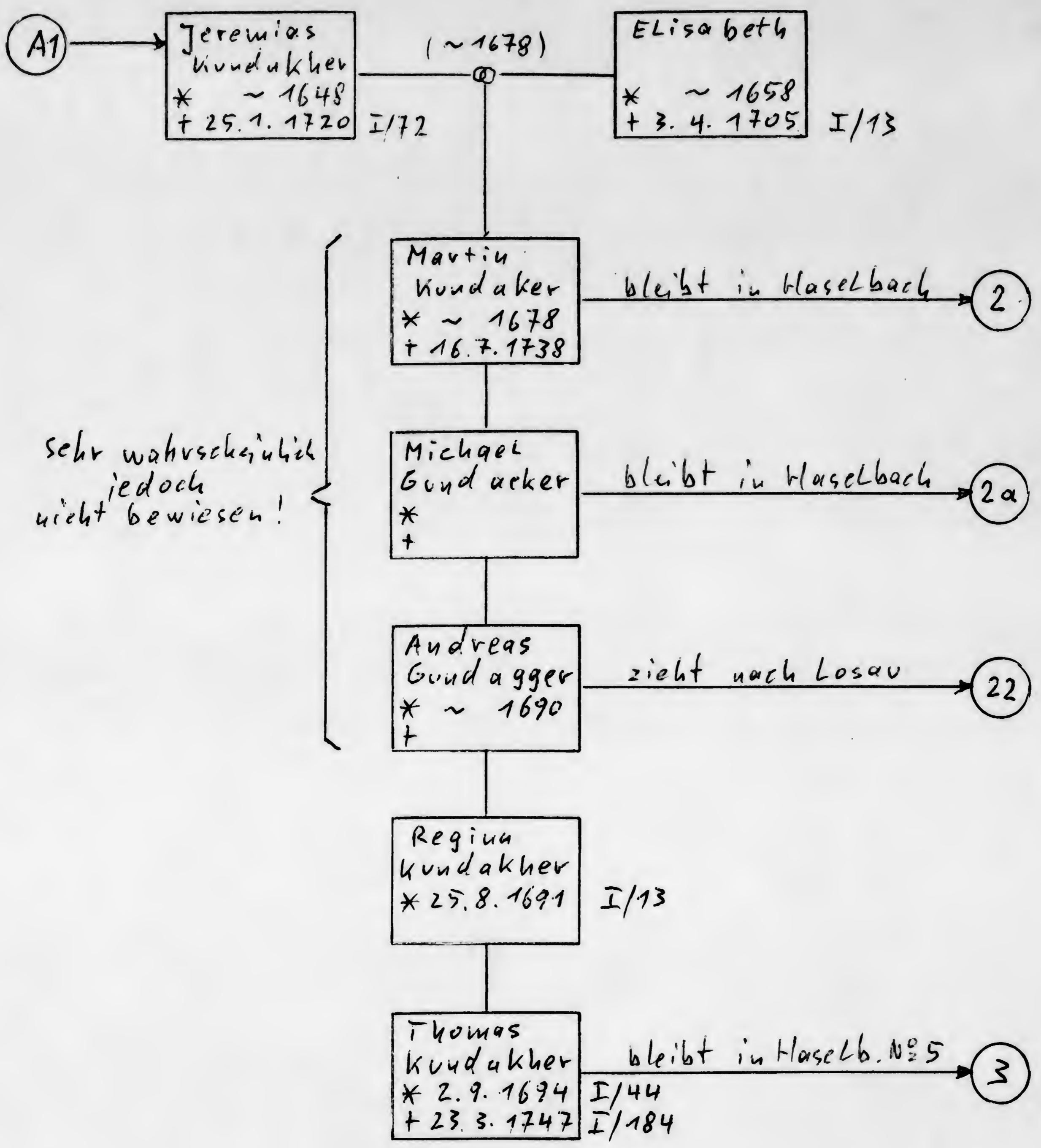

sehr wahrscheinlich jedoch nicht bewiesen!

möglicherweise noch mehr Kinder vor 1690
wahrscheinlich fehlt 1 Kind (Geburtenabstände!)

Quelle: Pf. Kirchbuch

Haselbach

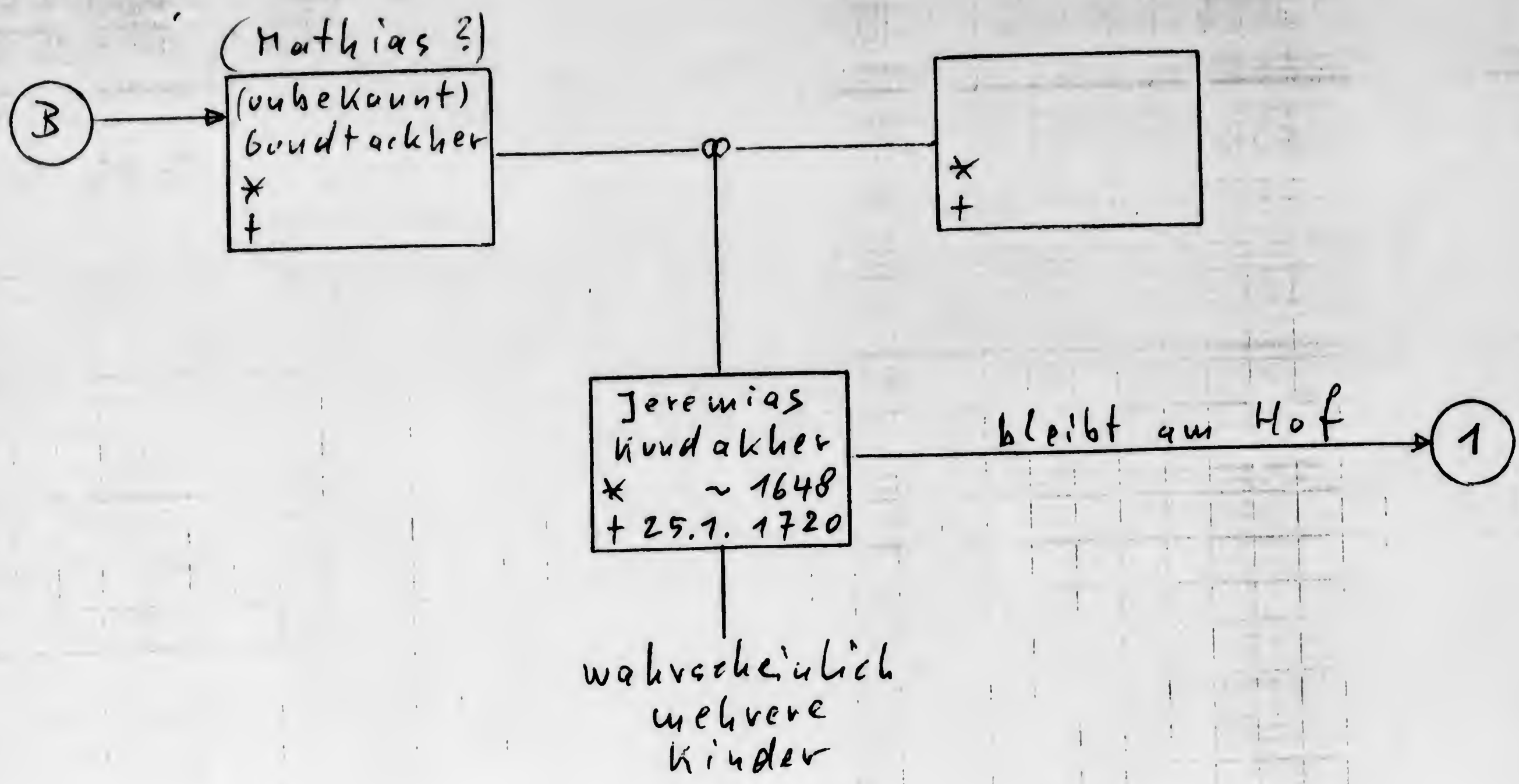

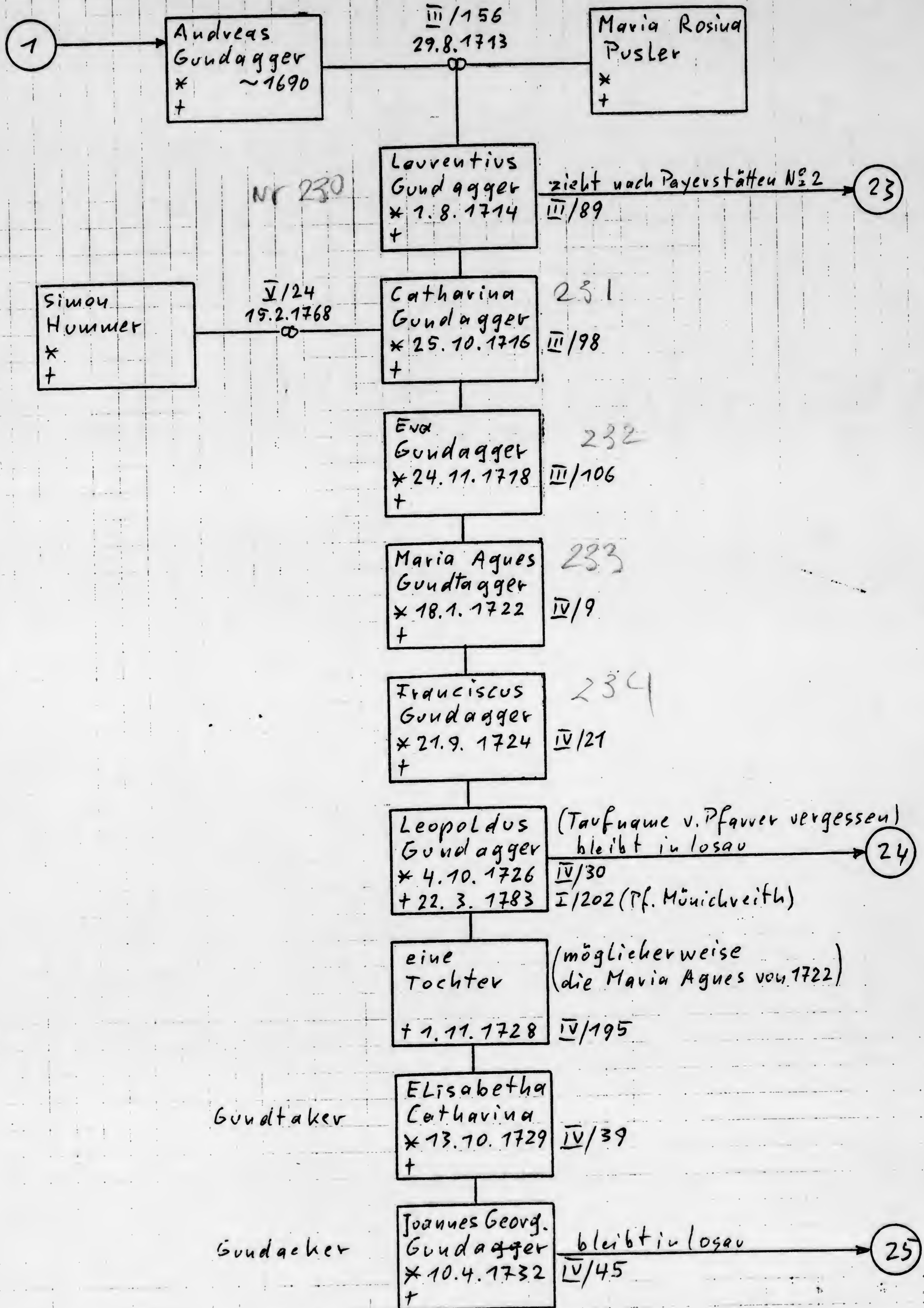

Quelle: Pf. Ebersdorf

Losau

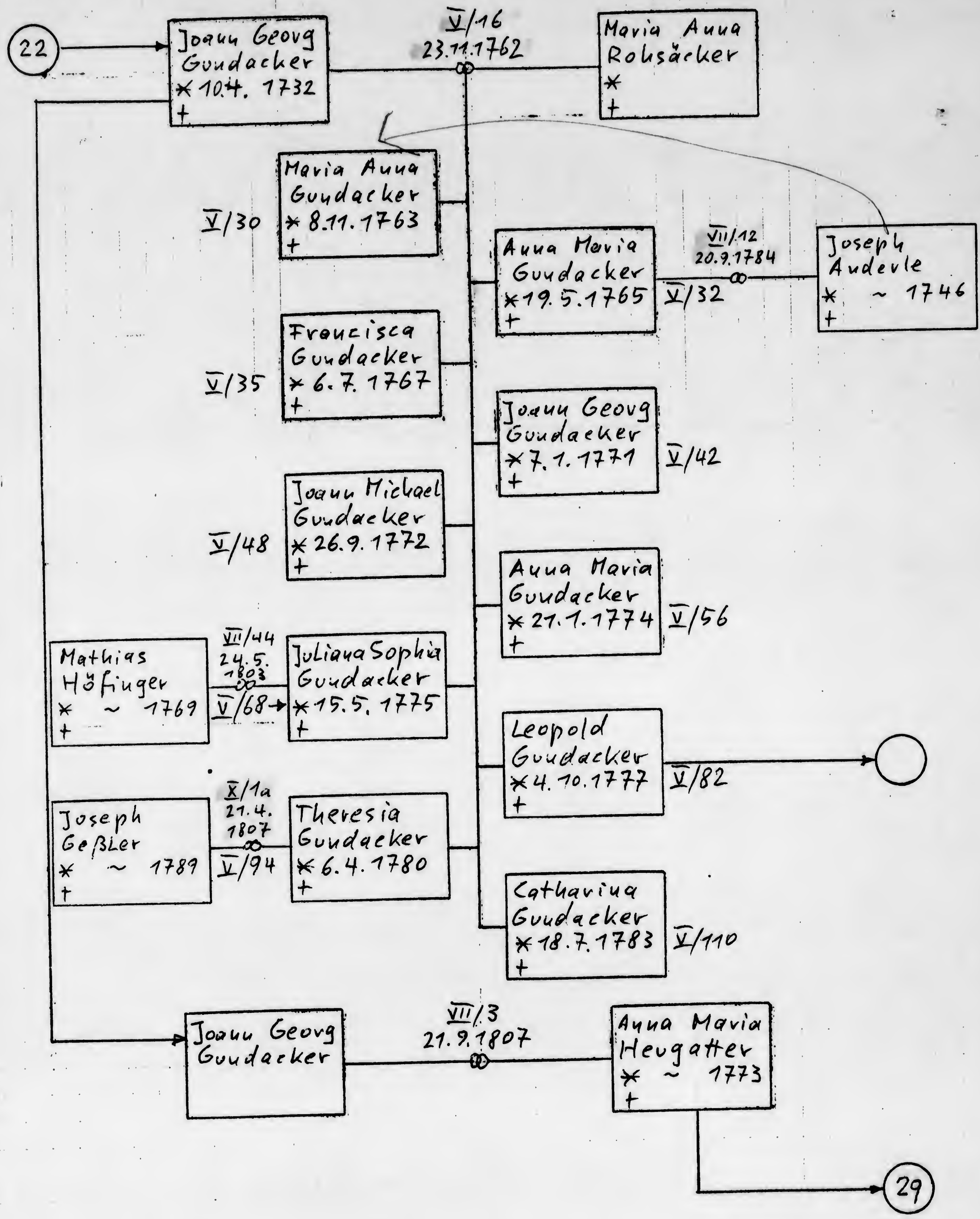

Quelle P.f. Ebersdorf

Losau N^o 6
ab 1780 Anthaus Lehen N^o 1

Die 10 Generationsfolgen in Blaselbuch N^o 5

Michael
Gundtacker
* ~ 1560
† vor 1631

(unbekannt)
Gundtacker
* ~ 1610
†

Jeremias
Kundacker
* ~ 1648
† 25.1.1720

Thomas
Kundacker
* 2.9.1694
† 23.3.1747

Ferdinand
Gundacker
* 5.4.1740
† 6.3.1818

Johann Michael
Gundacker
* 23.8.1774
†

Franz v. Sales
Gundhacker
* 16.12.1806
†

Johann Bapt.
Gundhacker
* 27.6.1848
†

Lambert
Gundhacker
* 7.3.1877
†

Franziska
Gundhacker
* 9.3.1912
* lebt

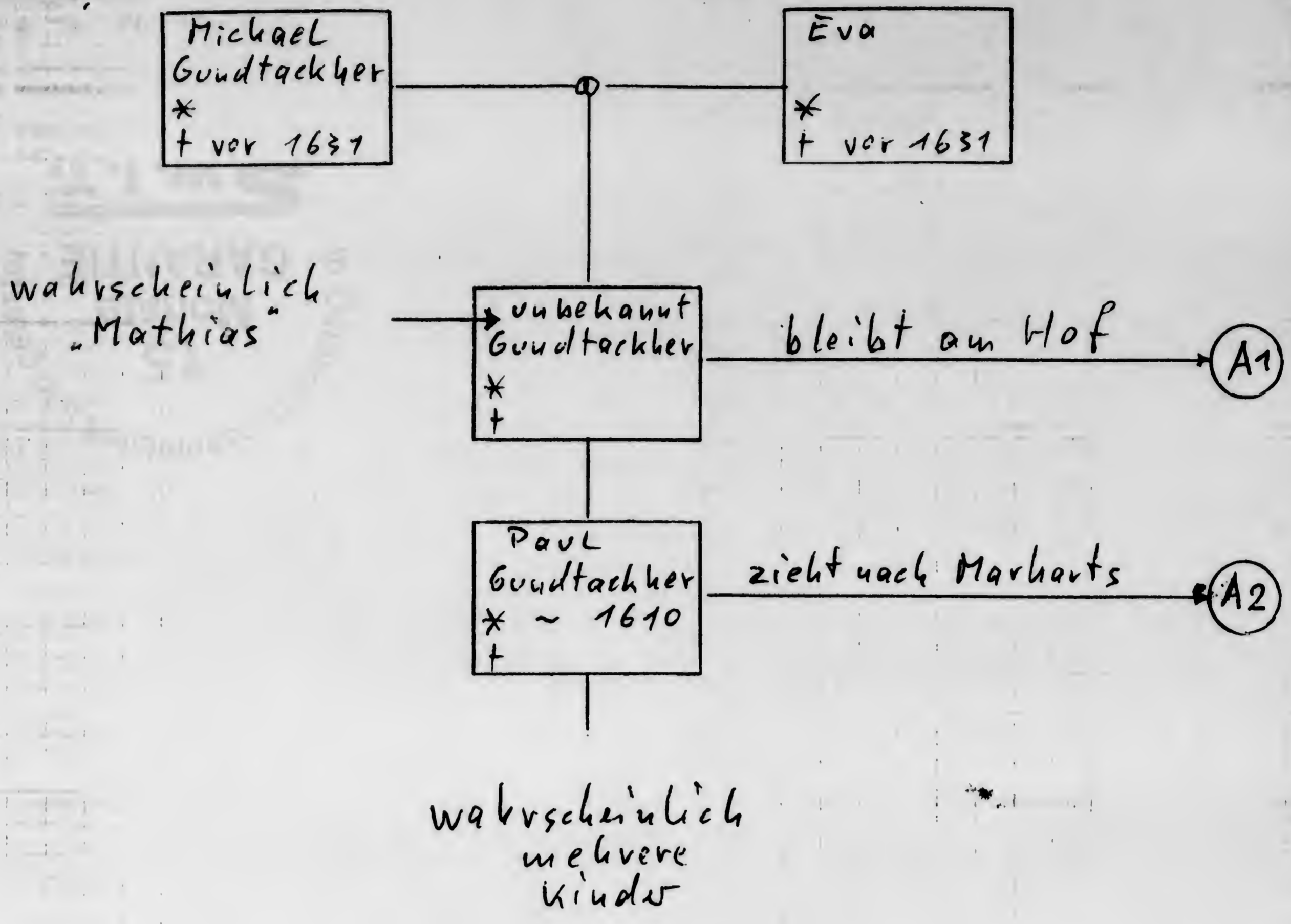

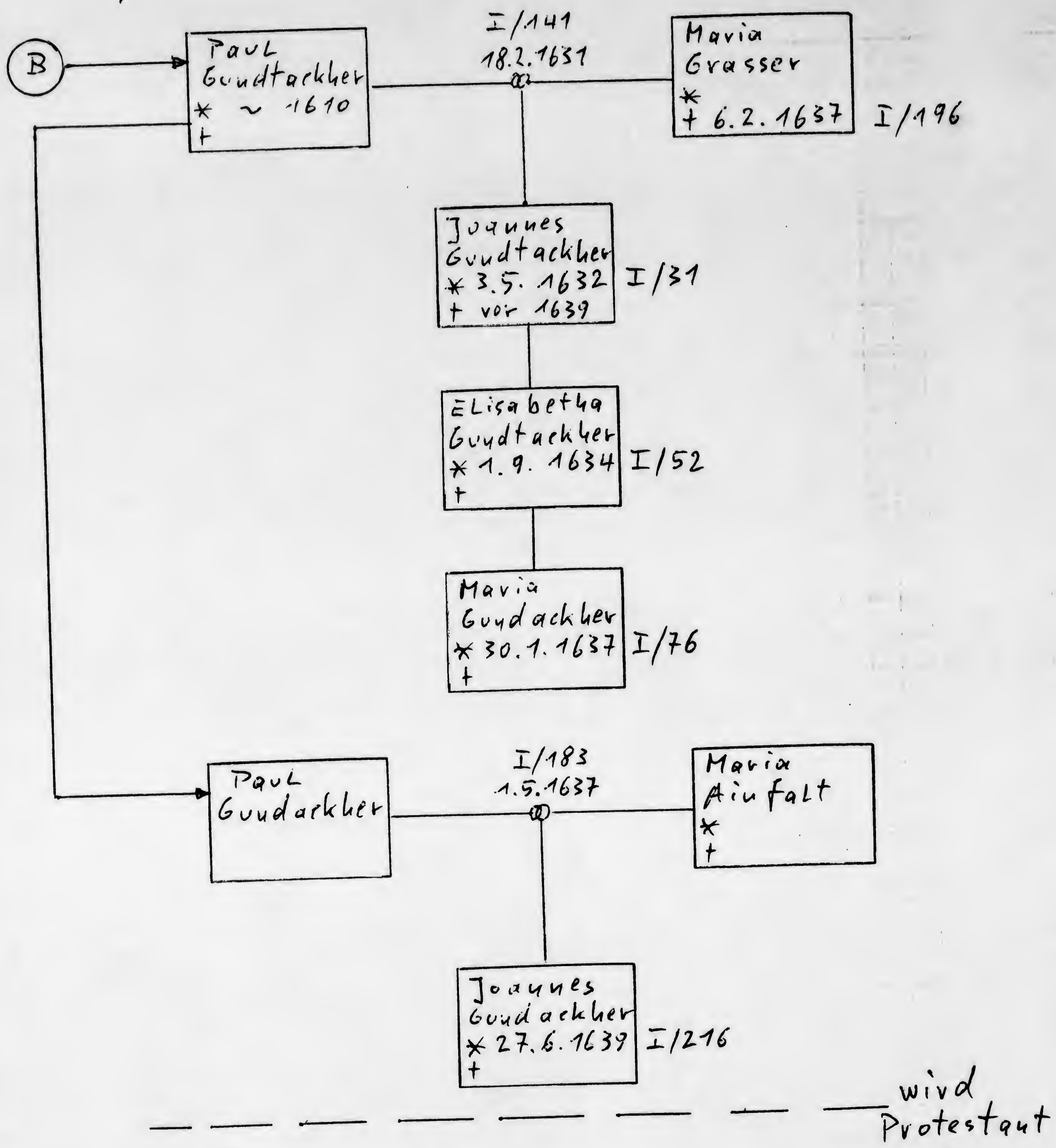

Familie zieht 1643 nach
 Oberhochstatt in Bayern
 Dort weitere Kinder!

Quelle: Pf. Groß Gerungs

Marharts

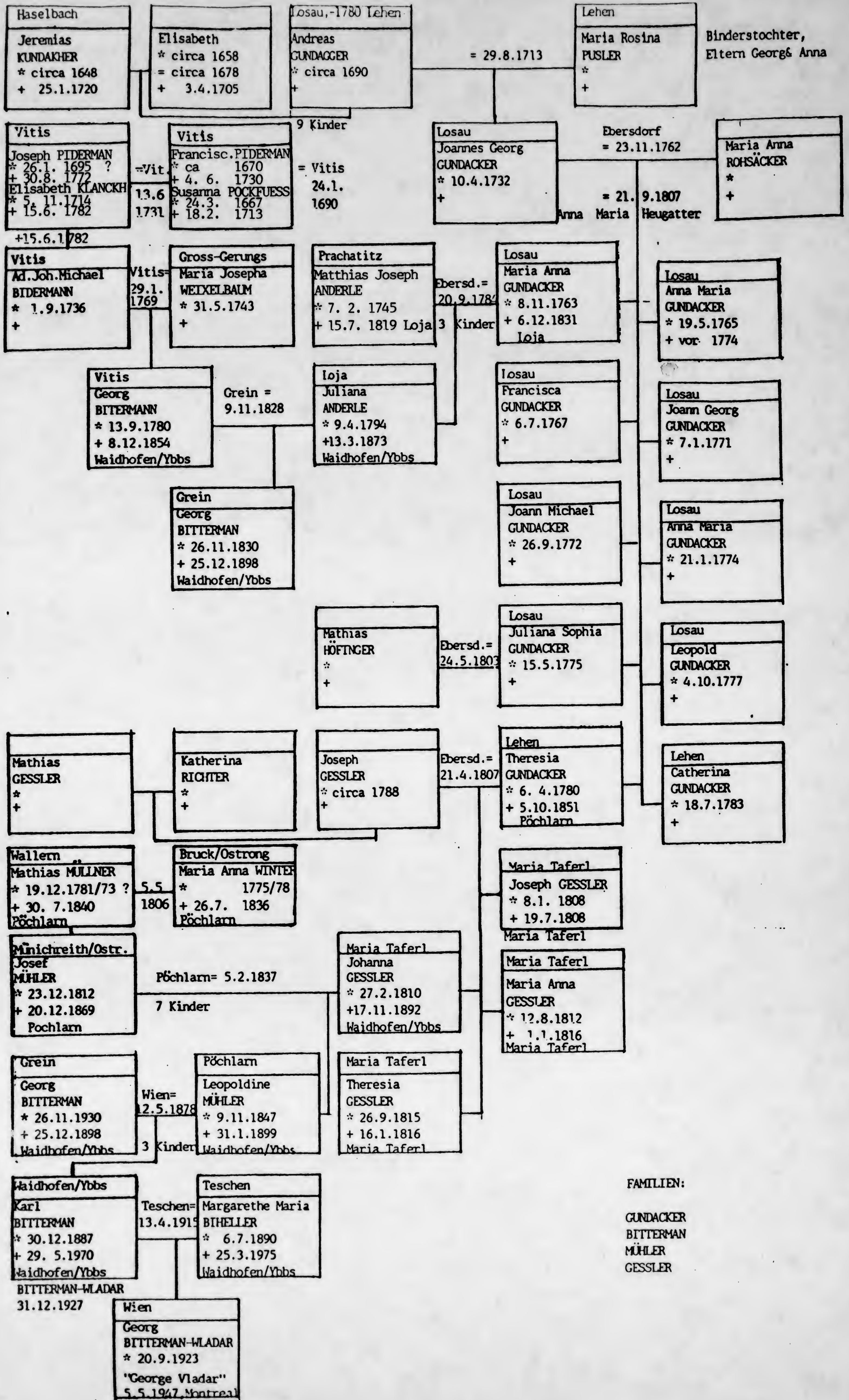

FAMILIEN:

GUNDACKER
BITTERMAN
MÜHLER
GESSLER

ROSENEGGER

157

Pöggstall

TOD

4/571

15.6.1732

Den 15 dito ist bey St. Anna begraben worden Catharina Rosen eggerin
Hammerschmidin von Hohweg alt 68 Jahr.

Das ist noch nicht fertig erforscht! Der Rest wird bei meiner nächsten Waldviertel-Reise miterforscht. Ein bischen müssen wir uns ja auch noch für den nächsten Brief aufheben.

Also, zu einem weiteren FEHLER in Ihrer Ahnenforschung. Vielleicht habe ich das aufgrund Ihres Papierhaufens schon übersehen, und wenn ja, gebührt mir eine Portion Knackwurst, aber WO heiratet Ihr Anderle Josef [18] das erste mal? Wen, wann und wo?, Zweitens, wie kommen Sie auf Prachatice?

Aufgrund der Trauung in Ebersdorf, wo er Witwer war, sollte er so um 1746 geboren worden sein. Im Prinzip könnte es daher die von Ihnen angegebene Taufe des M. Joseph Anderle in Prachatice am 7.2.1745 sein. NUR: Dies ist eindeutig ein Mathias, und kein Joseph! Es ist dies, wenn nicht etwas anderes 100%ig DAFÜR spricht, sicherlich falsch! (Bei dieser Gelegenheit: auch wenn das alles stimmen sollte, kann die Sterbeeintragung seiner Mama [73] am 2.3.1810 nicht stimmen. Damit wäre sie mit 16 Jahren Großmutter geworden. Wo liegt hier wieder der Fehler....?)

Ihrem Wunsch nachkommend, habe ich noch die Trauungsmatriken der folgenden Pfarren nach Anderle, und speziell nach IHREM M. Joseph Anderle mit einer Humpolec durchforstet:

ZABLATI	0	
STRAKONICE	0	
CHROBOLY	0	
HUSINEC	0	fehlen die Trauungen 1738 - 1784
LAZISTE	0	
BLAZEJOV = Baumgarten	14	

+ PREDSLAVICE INDEX 1655-1784
DARINNEIN O-O SIMON HUMPOLEC AUS NUCIN 1768

(nur zur Ergänzung: LEPTAC war NIE eigene Pfarre und gehörte IMMER zur Pfarre Prachatice; auch Tesovice war nie eigene Pfarre, sondern gehörte - obwohl HUSINEC schon existierte, auch zur Pfarre Prachatice! Das ist so sicher wie das Amen im Gebet! Woher haben Sie übrigens diese beiden Orte?)

In Blacejov also einige Anderle-Trauungen, jedoch nicht die gesuchte! Diese Anderle kommen fast alle aus Ulrichschlag (in der Pfarre Baumgarten!). Bei der Taufe des Mathias Anderle in Prachatice ist ja viel später durch einen Forscher mit blauer Tinte dazugekritzelt worden, daß er in Baumgarten am Anno 1773 du 18. Octobris ad Austruam Paumgärtn Erstaunlicherweise habe ich in der Pfarre Baumgarten = BLAZEJOV die Trauung eines Mathias Anderle mit einer Geist Maria am 15.11.1772 gefunden. Allerdings ist hier als Papa des Mathias ein Nicolai angegeben; es kann daher nicht der gesuchte sein! Meiner Meinung nach sind das alles Fehler nach dem anderen!

Auch der Name HUMPOLEC taucht zwischen ca. 1730 und 1750 in keiner dieser Pfarren auf! Auch nicht in Strakonice! Woher Ihr Bekannter das hat, ist mir schleierhaft. Möglicherweise ein einzelner Blindgänger.

Da ich nicht wußte, WOHER Sie den Namen HUMPOLEC haben, suchte ich nach einem ORT HUMPOLEC. Und den gibt es im Archiv-Gebiet tatsächlich! Aber auch dort gibt es keinen heiratenden Anderle Joseph/Mathias mit einer Magdalena... Allerdings habe ich dort nicht nach einer Taufe eines Anderle Joseph im Jahr ca. 1746 gesucht....

Ing. L. Nothnagel,
Stadtamt Grein
Pol. Bezirk Perg,
Oberösterreich

Kingston, 13. Mai 1993

Sehr geehrter Herr Bürgermeister,

Ihr Schreiben vom 29.4.1993 mit Beilage war eine große Freude für mich und ich bin Ihnen wirklich sehr dankbar für Ihre Bemühungen meinerseits.

Ich erlaube mir auch einige Zeilen an die liebenswürdigen Damen der Pfarrkanzlei beizulegen und bitte Sie diese weiterzuleiten.

Seit meinem vorigen Brief habe ich noch 3 weitere Micro-Filme von "Urkundenbücher" Ihrer Stadt Grein durchgesehen, nun wirklich das Alles was mir von hier aus an Dokumentation offen stand und deswegen auch das Ende meiner "Weisheit" !

Diese Urkundebücher erstreckten sich von 1790 -1848 und außer den schon erwähnten 4 Eintragungen im Film 1824-1828, konnte ich in letzten Film meinen Ur-Großvater Georg Bittermann überhaupt nicht im Index-Verzeichnis finden sondern nur auf Seite 169 als Zeuge und auf Seite 469 in einer Verlassenschafts-abhandlung in ausgehenden Schulden.

Da er mit seiner Familie in 1847 nach Waidhofen/Ybbs zog (dort Ankauf von Haus mit Seifensiederei 24.3.1847), kann ich mir fast nicht erklären wieso sein Hausverkauf in Grein nicht offiziell vermerkt war.

Dieses Haus hatte damals die Nummer 113, und ich wäre Ihnen, sehr geehrter Herr Bürgermeister überaus verbunden wenn man noch deswegen in den Grundbüchern nachsehen könnte -

1) wann dieses Haus von der Familie Bittermann gekauft wurde (die 1. Bittermann Eintragung in den Urkundenbüchern ist der Kauf eines Stadls durch Versteigerung 5.12.1825)

2) der Verkauf dieses Hauses, sicherlich irgendwann im Jahre 1847, da ich mir nicht den Besitz von 2 Häusern, geographisch so getrennt, vorstellen kann.

Ich hoffe auf Ihr Verständnis daß meine Bemühungen einzig und allein davon motiviert sind irgendetwas neues über diesen Ur-Großvater zu lernen; ich möchte auch nochmals betonen daß ich mir bewußt bin wie zeitraubend solche Untersuchungen sind und bitte Sie mir zu erlauben Honorar und Spesen postwendend begleichen zu dürfen.

Abschließend möchte ich noch erwähnen daß in der Verlassenschaftsabhandlung nach dem Tode der 1. Frau Georg Bittermanns, 1.8.1828, deren ursprünglicher Heiratskontrakt, 29.4.1812 in Mauthausen erwähnt wird; an wen könnte ich mich in Mauthausen diesbezüglich, ebenso was Einsicht in Kirchenmatrikeln betrifft, wenden ? Ich hoffe nach wie vor jemanden in diesem Umkreis zu finden der solche Recherchen so zu sagen "nebenberuflich" für mich unternehmen könnte !

Nochmals meinen besten Dank für Ihr Verständnis und Ihre hilfreiche Gefälligkeit,

Mir freundlichen Grüßen,

George Vladar
685 Victoria, Kingston Ont. K7K 4S6 Canada

Pfarrkanzlei Grein, Oberösterreich

Sehr geehrte Damen,

Kingston, 13. Mai 1993

Meinen besten Dank für die Übersendung der Heiratseintragung meiner Ur-Großeltern Georg und Juliana Bitterman; ich weiß so wenig über diese meine Vorfahren und wäre unendlich froh wenigstens einige "Lücken" ausfüllen zu können; darf ich ganz kurz die wenigen mir bekannten Tatsachen anführen und aufzählen was ich mir noch aus Ihren Matrikeln erhoffe:

J.Georg Bittermann * Vitis 13.9.1780, + Waidhofen/Ybbs 8.12.1854 (belegt)

Auf der "Walz" Augsburg 1803, Straubing 1805 (darauf vermerkt "aus Matthausen, Österreich")

Heirat mit der Witwe Zäzilie Edlenstrasser, verwitwete Bernhard, Mauthausen 1812 (Ehekontrakt 29.4.1812); mir ist nicht bekannt ob dies seine 1.Ehe ist.

Ankauf eines Stadls in Grein 5.12.1825; (ich weiß nicht wann G.Bittermann nach Grein zog)

Tod Zäzilia Bittermann, Grein 11.4.1828; (ich bitte um Photo-Kopie)

Wiederverheiratung mit Juliana Anderle, Grein 9.11.1828 (nun Dank Ihnen belegt)

Geburt von Georg Bittermann jr. Grein 26.11.1830; (ich bitte um Photo-Kopie)

Ankauf von Haus und Seifensiederei in Waidhofen/Ybbs 24.3. 1847 - bedeutet sicherlich Abzug von Grein.

Da Georg und Zäzilie Bittermann 16 Jahre verheiratet waren, ist trotz keinem in der Verlassenschaft erwähnten Kind anzunehmen daß zumindestens einige Kinder früh verstorben sind, vielleicht sogar noch in Grein (ich nehme an daß Zäzilia älter als ihr 3.Gatte war, da zur Zeit ihres Todes 2 volljährige Söhne aus ihrer 1. und 2. Ehe bestanden).

Georg und Juliana Bittermann übergaben ihren Besitz in Waidhofen/Ybbs an Georg und Christine Bittermann am 6.1.1854; da mein Großvater Georg Bittermann bei seiner Heirat in Wien 12.5.1878 als "unverehelicht" angegeben wird, müßte diese Christine eigentlich eine Schwester sein; aber nichts über sie scheint in den Waidhofner Matrikeln auf, hoffentlich in Grein ? (es sei denn daß auch G.Bittermann schon vor seiner Ehe mit Z.Edlenstrasser, verheiratet war).

In der Heiratseintragung 9.11.1828 wird als Trauzeuge ein Joseph Bittermann, Bäckermeister in Markt St.Thomas (am Blasenstein ?) erwähnt; wie könnte ich herausfinden um wen es sich handeln könnte ? (Eine Heirat müßte seine Eltern anführen)

Könnten Sie jemanden empfehlen der auch in den Mauthausen Matrikeln Einblick nehmen könnte ?

Ich weiß nur zu gut wie langwierig (hoffentlich haben Grein sowohl auch Mauthausen Matrikeln Namensverzeichnisse !) solche Recherchen sind und wäre sehr froh wenn Sie mir erlauben würden was immer an Honoraren und Spesen dabei aufkommen würden, begleichen zu dürfen.

Schon im Voraus und nochmals mit vielem Dank,

George Vldar, 685 Victoria, Kingston Ont. K7K 4S6, Canada



STADTAMT GREIN

POL. BEZIRK PERG, OBERÖSTERREICH

TEL. 072 68 / 255, 555

DVR. 00 32 557

SPARKASSE MAUTHAUSEN - GREIN, KTO. 3400-006049

A-4360 Grein, am 21.10.1993

027/0-1993 P/H

Ihr Schreiben vom 13. Mai 1993

Herrn
George VLADAR

685 Victoria St.
Kongston, ONt.
Canada K7K 4S6

Sehr geehrter Herr Vladar!

Vorerst möchte ich mich bei Ihnen für die späte Erledigung Ihres Schreibens entschuldigen. Auch Ihr Schreiben an die Pfarrkanzlei habe ich erst vor kurzer Zeit dorthin weitergeleitet.

Bei dem von Ihnen erwähnten Haus Grein Nr. 113 handelt es sich um die Einlagezahl 128 der Katastralgemeinde Grein. Bei Einschau im Grundbuch des Bezirksgerichtes Grein wurden folgende Eintragungen festgestellt: 21.5.1872; 20.4.1875: Übergabsvertrag 15.4.1872; Ehepakte 8.4.1875, TS 16.4.1875: Karl und Anna K R A H . Eine Eintragung betreffend Ihren Urgroßvater Georg Bittermann ist in Grein nicht mehr vermerkt. Frühere Eintragungen im Grundbuch wären im Landesarchiv Linz, Anzengruberstraße 19, 4020 Linz, zu recherchieren. Die Zahl des alten Grundbuches im Landesarchiv Linz lautet: Tom. II, fol. 82, Grein.

Bezüglich Ihrer Nachforschungen in Mauthausen wird Ihnen empfohlen, sich an das Pfarramt in 4310 Mauthausen zu wenden, vielleicht kann Ihnen dort weitergeholfen werden.

Zu Ihrer letzten Anfrage über eine Person, die für Sie in Oberösterreich "nebenberuflich" Nachforschungen anstellen könnte, kann ich Ihnen mitteilen, daß Frau Dr. Margarita Lengauer, Stadtplatz 4, 4360 Grein, derartige Arbeiten für die Gemeinde schon des öfteren erledigt hat. Ob sie sich dazu auf Grund ihres Alters noch in der Lage fühlt, müßten Sie eventuell brieflich direkt mit ihr ausmachen.

Ich wünsche Ihnen für Ihre weiteren Ermittlungen noch viel Erfolg und verbleibe

mit den besten Grüßen

Ihr

Bürgermeister
(Ing. L.Nothnagel)



George Vladar
685 Victoria St.
Kingston, ON
Canada K7K 4S6

Air Mail Par avion



STADTAMT GREIN

POL. BEZIRK PERG, OBERÖSTERREICH

TEL. 0 72 68 / 255. 555

DVR. 00 32 557

SPARKASSE MAUTHAUSEN - GREIN, KTO. 3400-006049

A-4360 Grein, am 29.4.1993

027/0-1993 P/H

Ahnenforschung

Ihr Schreiben vom 10.4.1993

Herrn
George VLADAR
685 Victoria
Kingston Ont. K7K 4S6 Canada

Sehr geehrter Herr Vladar!

Wir haben Ihr Schreiben erhalten und teilen mit, daß sich beim Stadtamt Grein keine Unterlagen über Ihre Vorfahren befinden. Ihr Schreiben wurde daraufhin dem Stadtpfarramt in Grein weitergeleitet. Eine Kopie aus dem Trauungsbuch Georg und Juliana Bittermann wurde bereits gefunden und liegt diesem Schreiben bei. Die Damen von der Pfarrkanzlei werden sich weiter bemühen, Eintragungen in den Büchern ausfindig zu machen. Dies nimmt jedoch viel Zeit in Anspruch und wird noch etwas dauern.

Ich verbleibe vorerst mit freundlichen Grüßen

Ihr

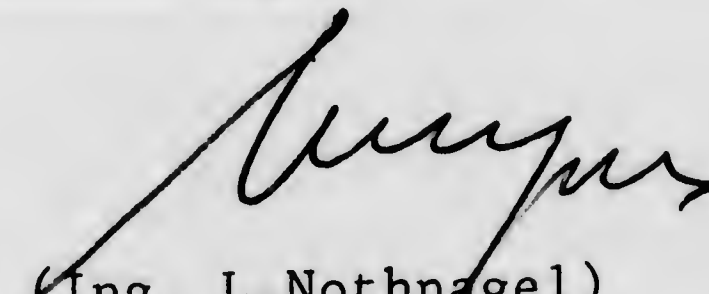
(Ing. L. Nothnagel)
Bürgermeister

Ing.L.Nothnagel,
Stadtamt Grein
Pol.Bezirk Perg,
Oberösterreich

Kingston, 13. Mai 1993

Sehr geehrter Herr Bürgermeister,

Ihr Schreiben vom 29.4.1993 mit Beilage war eine große Freude für mich und ich bin Ihnen wirklich sehr dankbar für Ihre Bemühungen meinerseits.

Ich erlaube mir auch einige Zeilen an die liebenswürdigen Damen der Pfarrkanzlei beizulegen und bitte Sie diese weiterzuleiten.

Seit meinem vorigen Brief habe ich noch 3 weitere Micro-Filme von "Urkundenbücher" Ihrer Stadt Grein durchgesehen, nun wirklich das Alles was mir von hier aus an Dokumentation offen stand und deswegen auch das Ende meiner "Weisheit" !

Diese Urkundebücher erstreckten sich von 1790 -1848 und außer den schon erwähnten 4 Eintragungen im Film 1824-1828, konnte ich in letzten Film meinen Ur-Großvater Georg Bittermann überhaupt nicht im Index-Verzeichnis finden sondern nur auf Seite 169 als Zeuge und auf Seite 469 in einer Verlassenschafts-abhandlung in ausgehenden Schulden.

Da er mit seiner Familie in 1847 nach Waidhofen/Ybbs zog (dort Ankauf von Haus mit Seifensiederei 24.3.1847), kann ich mir fast nicht erklären wieso sein Hausverkauf in Grein nicht offiziell vermerkt war.

Dieses Haus hatte damals die Nummer 113, und ich wäre Ihnen, sehr geehrter Herr Bürgermeister überaus verbunden wenn man noch deswegen in den Grundbüchern nachsehen könnte -

1) wann dieses Haus von der Familie Bittermann gekauft wurde (die 1.Bittermann Eintragung in den Urkundenbüchern ist der Kauf eines Stadls durch Versteigerung 5.12.1825)

2) der Verkauf dieses Hauses, sicherlich irgendwann im Jahre 1847, da ich mir nicht den Besitz von 2 Häusern, geographisch so getrennt, vorstellen kann.

Ich hoffe auf Ihr Verständnis daß meine Bemühungen einzig und allein davon motiviert sind irgendetwas neues über diesen Ur-Großvater zu lernen; ich möchte auch nochmals betonen daß ich mir bewußt bin wie zeitraubend solche Untersuchungen sind und bitte Sie mir zu erlauben Honorar und Spesen postwendend begleichen zu dürfen.

Abschließend möchte ich noch erwähnen daß in der Verlassenschaftsabhandlung nach dem Tode der 1.Frau Georg Bittermanns, 1.8.1828, deren ursprünglicher Heiratskontrakt, 29.4.1812 in Mauthausen erwähnt wird; an wen könnte ich mich in Mauthausen diesbezüglich, ebenso was Einsicht in Kirchenmatrikeln betrifft, wenden ? Ich hoffe nach wie vor jemanden in diesem Umkreis zu finden der solche Recherchen so zu sagen "nebenberuflich" für mich unternehmen könnte !

Nochmals meinen besten Dank für Ihr Verständnis und Ihre hilfreiche Gefälligkeit,

Mir freundlichen Grüßen,

George Vladar
685 Victoria, Kingston Ont. K7K 4S6 Canada

Loruit.

Erstbeide.

Namen zur Abstammung.

Blaschke.
Koch Paul.
Rehm.
Storg.
Wittmon.

Name

Genealog.

Fuliacua, n. f. b. Kofin in der Gegend
Mittelmünster in der Lage, Gröfzstadt f. v. m.
Krieg, Hans Goltz und in der Gegend
die Buer, yborum f. v. a. b.

1

-

34.

1

Johann Bittmann
Leben Oberr
Gastwirt

Erben Miltner
Johann W. W. W.
Krieg

9.
18.

1828.

Enslaving.

Mon. at
Fair

Wages
Fair

Man and Family.

Alapoly.
Fochidul.
Lethu.
Lindig.
Lithon.

Carroll's.

Ind 97
Robinson.

Had
9 mi. 119.

grove Lithonians. Lithon, two
young. Drip in den all in.

1
-
48.
-
1

Loth's
Coop.

GREIN ∞ 9.11.1828



LÄNDERBANK 

ERBEN.

397

DER HINTERLASSENE

WITWER G. B. BÜRG. SEIFENSIEDERMEISTER ANHIER
DANN DER (VERSTORBENEN) IHRE BEIDEN EHELICHEN
SÖHNE JOSEPH BERNHARD, BEHAUFTE SCHNEIDER
MEISTER ZU F. BERNHARD IM FORST IN W. O.
(2) OBER (2) MIKT? UND
GEORG EDENSTRAPPER, (2) STULGESIET IN
MARKT MÜNZBACH.

VERMÖG? DEM? IN VIDIERTEN? ERBSCHAFT
ERBRECHT^{VERMÖG?} MAUTHHAUSEN

ANLIEGENDEN ~~HEIRATSKONTRAKT~~ KONTRAKT DEN 29. APRIL 1812
HABEN DIE EHELEUTE IN DEMSELBEN LAUF 84 2. ALLGEMEINER GÜTERGEMEIN
DAHER DEM DEN 2. GEBRÜDERN JOSEPH BERNHARD
WITWER G. B. AUS. 1. EHE UND GEORG EDENSTRAPPER
DER HAUPTL. AUS. 2. EHE

398: AN SCHULDEN (HINAUS?)
(12)

DER THEKLA BITTERMAN SCHWESTER
(LEBT DANN NOCH
AM 11. 8. 1828)

DER KATHARINA BITTERMANNIN (RINDLOSE)
AUF 2 (2) JAHRE (CINDLOSE)
(LINDLOSE?)
KINDLOSE??

(UNBEKANNT WEDER SCHWESTER
NOCH KANN SCHWÄGERIN SEIN)

WAR J.G.B. SCHON VOR ZEZILIA VERHEIRATET?
VIELLEICHT DIESE CHRISTINA AUS EINER
EHE VOR ZÄZILIA?

NACH ABZUG (VERBLIEBEN 2428 26
(2) GEBÜHREN (2) UND WITWER GEORG BITTERMANN
DIE (2) VERMÖGEN 1214 13 VERBLIEBEN NOCH 1214 13

399.

FERNERS LAUT DER BEIDER LÖBL. 2 2?
ZUHAND (2) AN 22. ABHANDLUNG JULY 1828
WILLEN (2) DEN BEIDEN ERBEN ZU IN E.M (2)
UND GEBÜHRET JEDEM ZUM GLEICHEN ANTHEIL
ALS ERBSCHAFT 662,53 x 2

(SOLTE DANN
1325,06 SEIN
ANSTATT
1325,47

VERTHEILUNGSAUSWEIS

NACH DEM DER STIEFSOHN JOSEPH BERNHARD SCHNEIDER
MEISTER ZU ST. LEONHARD AM FORST (16 BA)

2 2 MA?? SCHULDET

SO HATER NOCH ~~WENIGER~~ VON SEINEM STIEFVATER
ZU ERAPFANGEN

STRASSER?

DER GEORG EDLENSTRAPPER ? ? (LEHRER?? IF??)
UND SCHULGEHILF?? ZU MÜNZBACH HAT SEINE
GANZE ERBSCHAFT VON DEM STIEFVATER
GEORG BITTERMANN ZU 2. 2. MIT 662,53

400

VORSTEHENDE VERLASSENSCHAFTSABHANDLUNG
WIRD HINMIT DEN THEILNEHMENDEN PARTNERSEN
MIT DEM BEISATZE ? GULTIG (2) UND GESCHLOSSEN?
DASS NACHDEM DER WITWER GEORG BITTERMANN
DIR (2) SEIN 2 22 EINGEANTWORTET WIRD, ER AU
DER (2) HIEREIN UNSER 22 PRASSITGESTEND?? DARIN
DER (2) ERBSCHAFTSANTHEIL SEINER 2 GROSSJÄHRIGEN
STIEFSÖHNE WIE AUCH DER AMTL. (?) GERICHTSGEBÜHREN
EHESTENS BERICHTIGEN. ZUGLEICH WIRD DEM (?) ERBS
INTERESSENTEN BEDEUTET DAS, WENN (?) SIE (?) AUFENFAUS
2 ÜBER 2? 2 22. ABHANDLUNG (?) VERLASS BESTWEMT?
"HR BEFRENDEN"
BINNEN 6 WÖCHEN 3 TAGE BE DIESEM MAGISTRATE UM
2 GEWISS 22 ANZUBRINGEN HABEN 22 NACH VERLAUF 3? FRIST
NICHT MEHR GEMACHT WURDEN WERDEN. STADT GREIN 9. SE 22 JULY 1828

URKUNDENBÜCHER 4 FOLGEN

	1816 - 1823	NOTHING	
GREIN	1824 - 1828	4 ENTRIES *	1790 - 1809 1810 - 1823 1824 - 1836* 1836 - 1848
	1836 - 1848	- PAGE 169 ZEUGE, P. 469 DEBT.	
	1842 - 1848	NOTHING	

* VITIS 13.9.1780

AVGUS BURG 1803 (KOMMT AUS MATTHAUSEN)

STRAUBING 1805 [∞] NACH 29.4.1812 / FEHLGE BÜRGEN?
IN 16 JÄHR. EHE KEIN ÜBERLEBENDES KIND

ZEZILIA BITTERMANN + 11.4.1828 SUBN 113 STADTGR

+ WAIDHOFEN / YBBS 8.12.1854 (74J)

ABZUG WAIDHOFEN 24.3.1847

ERWERBUNG VON NO. 113 WURDE ANZEIGEN
WANN G. BITTERMANN & FRAU NON MATTHAUSEN
NACH GREIN GEZOGEN SIND!

BEIDE STIEFSÖHNE GROSSJÄHRIG ALSO ÜBER 24

TODESANZEIGE VON Z.B. 11.4.1828
ALTERSANGABE !!!

* ERSTE GREIN EINTRAGUNG

5.12.1825

1828
1812

16

AN WEN WURDE SEIN HAUS

NO 113 VERKAUFT. GRUNDBUCH!

KAUFTE HAUS 24.3.1847 IN WAIDHOFEN

HANDED OVER 6.1.1854 TO J.G.B & CHRISTINE

NICHT FRAU DA LEDIG IN 1878 GEHEIRATET

• MAGE & BITTER
MAN

PLEASE BE MOVE
BOUGHT HOUSE

SUR T

24.3.1847

• HAV T KOPF + 26.6.1900
79 YEARS OLD.
* 1820/21

APPROX.

BIRTH YEAR

OF JOSEPH KOPF

WITH YOU

• (CALCULATED FROM
1900 DEATH CERTIFICATE)

G. LOOK UP

ST. BERNHARD

"BEHAUSTER (SCHNEIDERMEISTER
?)

ZU ST. BERNHARD AM ~~MARKT~~?

(FORST?) IN NIEDER OST. &
GEORG EDLENSWASSER = (BROTHER?)

MARKT MÜRZBACH

MARRIAGE CONTRACT 29. 9. 1812

DON

2 GEBRÜDER JOSEPH BERNHARD

AUS 1. EHE & GEORG

(EDLENSWASSER) AUS 2. EHE

1. SOHN JOSEPH BERNHARD

BÜRGERL. SCHNEIDERMEISTER IN ST. LEONHARD AM FORST.

2. SOHN GEORG EDLENSTRAPPER

LEHRGEBILDE IN

MÜRZBACH

Ein handgeschriebenes Gebetbuch in braunem Ledereinband; eingestampft in den Deckel die Initialen F.J.H. Die Titelseite ist datiert, 1748. Schreiber und Besitzer Franz Haberfelner, Schullehrer in Ebersdorf. Aufzeichnung der Geburten von drei seiner Kinder. Seine Tochter Katherina Haberfelnerin vermerkt ihre Ehe mit Schullehrer Joseph Koch. Dieser zeichnet seine zweite Ehe mit Eleanor Schuster auf und die Geburten von vier seiner Kinder. Nach seinem Tod nochmals Aufzeichnung von vier Kindern, soweit ungeklärt. Fortsetzung durch Josef Muehler in Poechlarn, Schwiegersohn von Theresia Gessler, née Gundacker mit den Geburten von sieben seiner Kinder. Seiten fehlen.

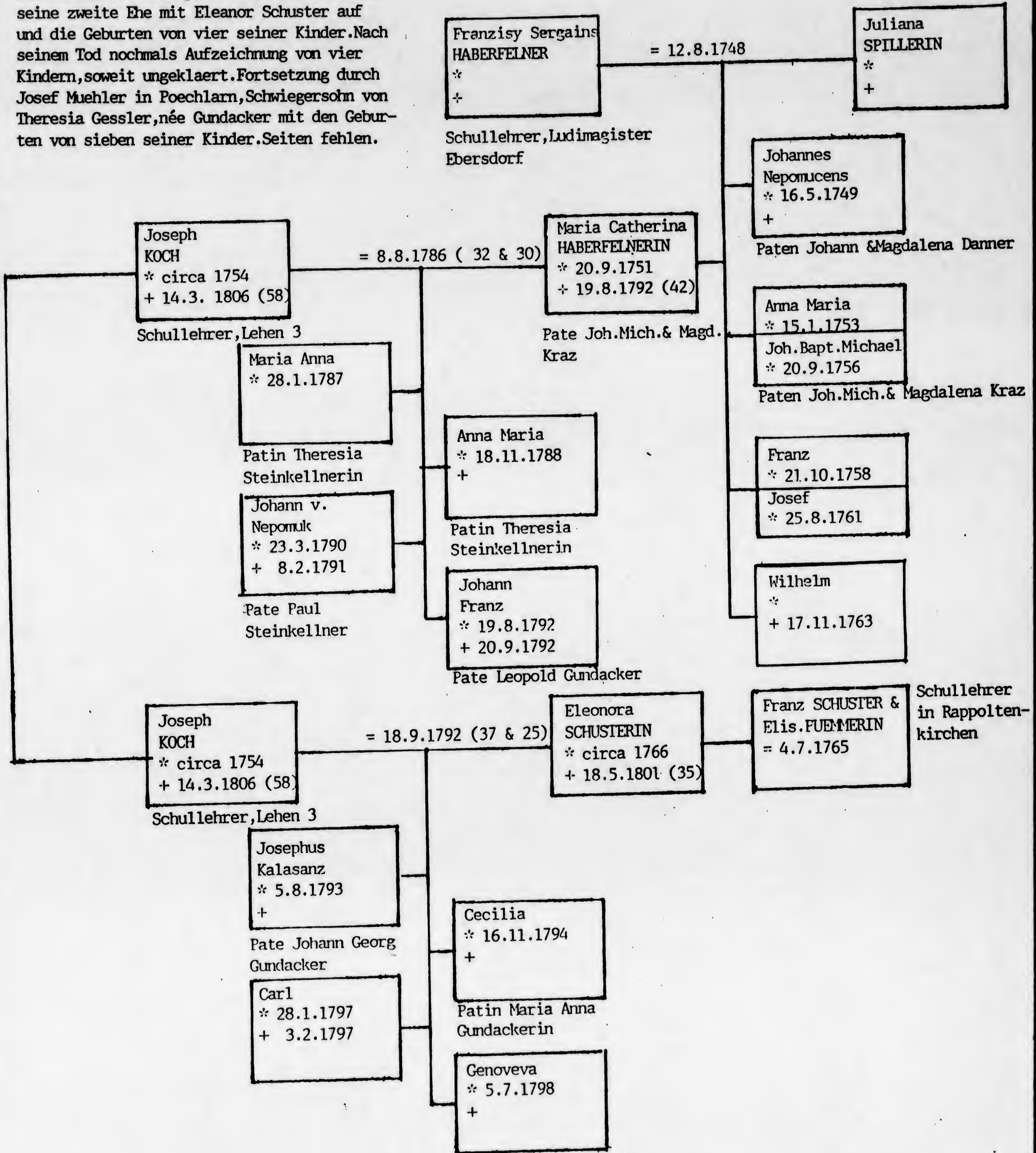

PFARRE EBERSDORF

EIN HABERFELNER VEIT SO KATHERINE VON ARTSTETTEN 1707/9

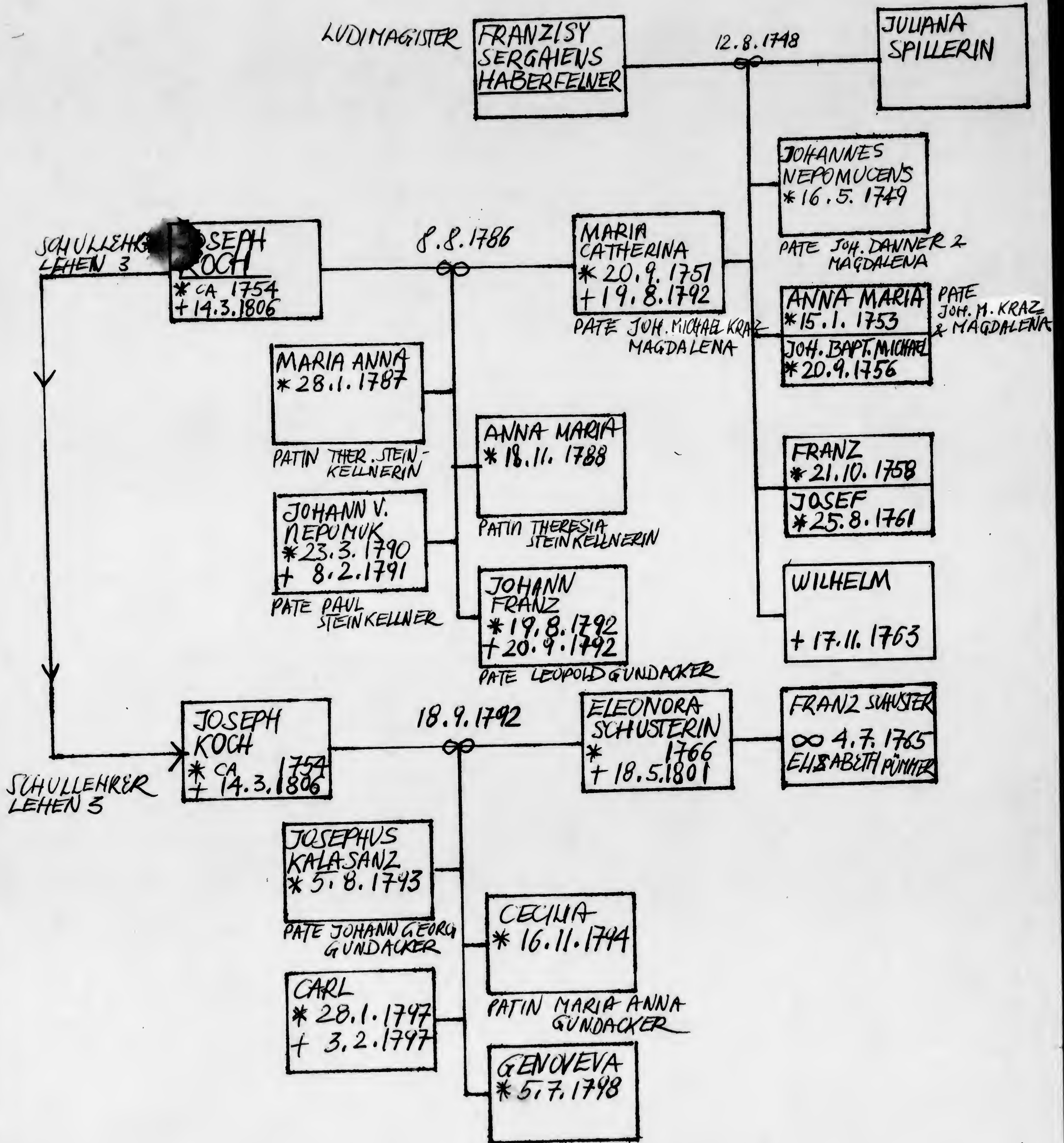

Ein handgeschriebenes Gebetbuch in braunem Ledereinband; eingestampft in dem Deckel die Initialen F.J.H. Die Titelseite ist datiert, 1748. Schreiber und Besitzer Franz Haberfelner, Schullehrer in Ebersdorf. Aufzeichnung der Geburten von drei seiner Kinder. Seine Tochter, Katherina, vermerkt ihre Ehe mit Schullehrer Joseph Koch. Dieser zeichnet seine zweite Ehe mit Eleanor Schuster auf und die Geburten von vier seiner Kinder. Mein Ur-Urgrossvater Joseph Gessler folgt mit Eintragung von vier seiner Kinder, darunter meine Urgrossmutter, sein Schwiegersohn Joseph Muehler vermerkt sieben Kinder, darunter meine Grossmutter. Letzte Eintragung ist ueber den Tod meiner Grossmutter von einem ihrer Kinder. Seiten koernten fehlen.

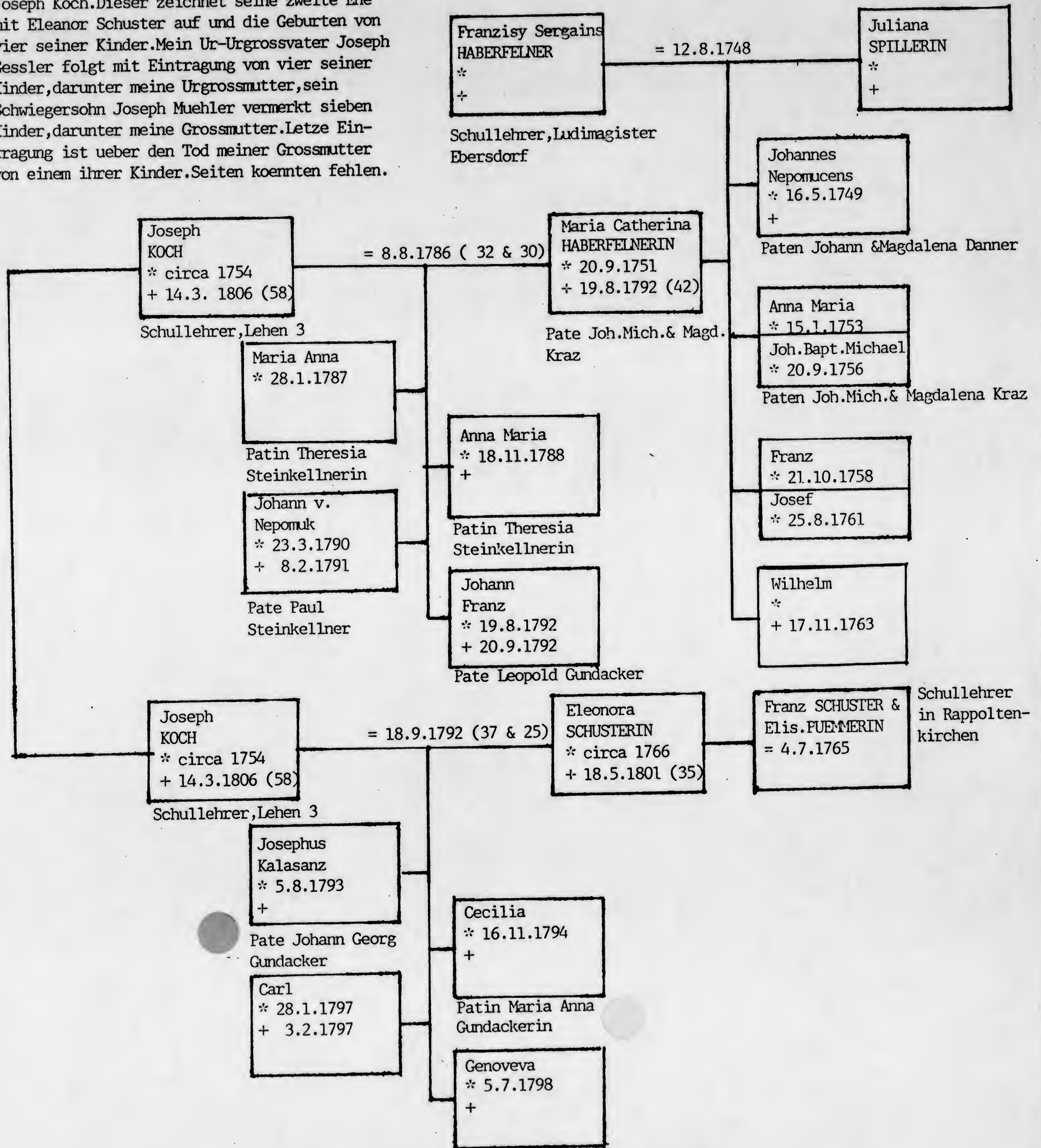

AR 25266

GEORGE VLADAR COLLECTION

1995-1997

Z163

CORRESPONDENCE, STEIN, EUGEN

GERMAN
ENGLISH
CZECH

011
FAX 001 42 2 542 851
Herrn Eugen Stein Senior:

George !!!

Lieber Herr Stein - 4. Dezember 1995

Ihr ausführliches Fax gerade mit großer Freude erhalten - obwohl wir beide (natürlich ich noch viel weniger als Sie) nicht direkt mehr in der ersten Jugend stecken, so sind wir doch "au currant" mit der Magie des 21. Jahrhunderts !

Heute geht wieder ein Brief an Sie ab....Verzeihung - ABER ich MUß Ihnen für den Rabbi Dr.Hillel HERZLICHST DANKEN !!!!!!!

Eine große Überraschung und Weihnachten ist doch erst in drei Wochen !!! (was schulde ich Ihnen oder dem jüd. Museum ?) - L E I D E R - zum Haare ausreißen - auf der letzten Seite schreibt Hillel daß er im 2.Band die Genealogie der Familien (unter anderen) Schramek & Presser erklären wird....

Danke sehr für "Slansky" Geschichtsunterricht - wenn ich überhaupt "gläubig" wäre so würde ich nur glauben daß der Teufel am 7.Tag den Menschen geschaffen hat.....

Bitte nicht Telephonbücher mit ADRESSBÜCHERN verwechseln - diese gab es schon lange vor Mr.Edison's Erfindung !!! Diese Frystat Adressbücher müssen zumindestens die Biheller Familie anzeigen welche Mr.Honey's Teschner Schwiegervater persönlich kannte - in Teschen/Tesin/Cieszyn z.B. liegen diee Adressbücher seit 1874 auf !

Heimatrollen sind eine Art Matrik, genau so wichtig in der Monarchie wie ein Geburtsschein oder Paß - es bestätigte die "MAJICI DOMOVSKÉ PRAVO" - Freud's Vater z.B. obwohl in Tysmanitz/Halic geboren konnte nach etlichen Jahren Aufenthalts in Klokocov dort um seinen "Heimatschein" anfordern und ist in der Klokocov "Heimatrolle" eingetragen ! Also hatte dort sein "DOMOVSKÉ PRAVO", war zuständig, "prislusny", hatte dort seine "PRISLUSNOST" !

Sehr erfreut daß es eventuell "pozemkova kniha" geben könnte - da Klokocov doch verhältnismäßig klein war müßte man diesen Jakob David, noch 1886 lebend, sowohl in den pozemkova kniha wie auch in der Liste der Klokocov prislusnost"niks" finden können.....!!!!

Schreibe selbstverständlich gerne an Dr. Pavlat - aber bitte lassen Sie mich gelegentlich wissen ob ich direkt schreiben soll daß ich Sie bat in das Material dieser Liste (meine Seite mit den Pribor/Novy Jicin Schachtelnummern) Einblick zu nehmen, oder nur sagen daß ich nun weiß daß diese Schachteln ungeheuer viel jüdisches Material enthalten, welches in Prag sein sollte, oder zumindestens nach Prag geborgt werden sollte; daß ich dann einen professionellen Forscher hätte der dieses für mich durchsehen würde... also soll ich (darf ich ?) Ihren Namen erwähnen ?) - aus Ihrem Brief mir nicht verständlich ob Museum sich schon mit N-J Schachteln beschäftigt oder man dies nie erwarten kann.....

Mr.Honey gab mir auch die Adresse von einem Jenda Reich in Novy Jicin - es wäre so praktisch jemanden dort an Ort und Stelle zu haben - in dem kleinen Nest kennt doch bestimmt jeder jeden, vielleicht spielt sogar pán Jenda Reich jeden Freitag Bridge mit dem Leiter des Novy Jicin Archivesleider bekam ich keine Antwort....

Danke sehr für Information re Archiv Photo-Kopie Kosten - muß zur Bank gehen um Kc 350 umzurechnen - da diese jüdischen Eintragungen in den "gemischten" Matriken angeblich kurz sind wäre es dann nicht das Beste Opava anzuschreiben und einfach Photokopien von allen Seiten der jüdischen Eintragungen Pribor/Klokocov & St.Jicin zu bestellen?

Werde mir eventuell ein Buch, 1993, über W. Zentralfriedhof, jüd.Abteilung, bestellen - neue Marken am Weg, Herzlichst und sehr dankbar,

George & Vlesky

Eugen Stein
 Postovská 3
 Prague 9, Czech Rep.

Lieber Herr Stein,

Kingston, 9. Juli 1995

...aber mein Geburtstag ist ja erst im September ! Damit will ich nur ausdrücken wie sehr ich mich über Ihre Sendung vom 22.6.95 gefremt habe !!! DANKE SEHR !

Da der Umschlag der Länge nach aufgeschlitzt war (meine Post konnte mir keine Erklärung geben) will ich schnell den Inhalt bestätigen; 3 Landkarten, 10 Matriken Photokopien, ein Brief von 2 Seiten, und ein "Verzeichnis der Dokumentation".

Ich lege die US \$ 100 bei; es ist immer ein gewisses Risiko damit verbunden, andererseits aber müssen Sie dann keine Bankspesen zahlen - ist das Ihnen so recht ?

Die Farbkarten sind fabelhaft - gelegentlich würde es mich interessieren woher diese kommen, ob auch andere Städte/Dörfer von Mähren in dieser Form existieren (Pribor !) und ob das Datum, (nur ersichtlich auf der Kojetein Karte) ca 1833, für die ganze Serie (?) zutrifft; ob es dann auch so eine Serie um 1850/60 herum gibt ? (sogar spätere Daten für Neutitschein !)

Wichtig wäre auch die "Legende": z.B. in der Leipnik Karte ist Nr 190 die Synagoge ? Und da die Kirche in dunkelrot gehalten wird so müssen auch andere dunkelrote Gebäude einen offiziellen Charakter haben - z.B. 788/89; die grünen Grundstücke haben scheinbar eigene, separate Nummern; ich fand fast alle "Schramek" Häuser, nicht aber Nr 13 & 16 !

Ich nehme an daß die Schrameks recht arm (und sozial total unbedeutend) waren und die Matriken zeigen an daß auch andere Leute in "ihren" Häusern wohnten.

Hoch, hoch, hoch, 3 Mal hoch auf die "Hartnäckigkeit" - meiner Meinung nach eines der wichtigsten Komponenten eines erstklassigen genealogischen Forschers - das zweitwichtigste fast ist "Einfühlungsvermögen", also einfach gesagt sich mit dem Kunden und seinen "Nöten" zu identifizieren - Verständnis für die "Mishegoss", i.e. die meschuggenen "Steckenpferde" welche dem Kunden besonders am Herz liegen; ich rechne es Ihnen hoch an daß Sie, eigentlich nicht mit Mähren als Ihre Spezialität, nun so lieb versuchen mir zu helfen !!!

Ich will sofort Ihre Fragen beantworten;

1) Fast traue ich mich nicht, von Natur aus Pessimist, an das "Evangelium" der "Stabilen Kataster" in Brünn zu glauben - Sie schreiben leider nicht wie oft diese Kataster aufgestellt waren, also genau welche Jahre und in welchen Ortschaften aufliegen; wenn tatsächlich dieses "Wunder" bestehen sollte (viel größer als die Fütterung der Menge im neuen Testament !), dann könnte man doch all die "verlorenen" Davids, Perls, Barbers in z.B. Klogsdorf/Freiberg FINDEN! (also falls ich Sie richtig verstanden habe - dies wären also LISTEN welche die Bewohner in spezifischen Häusern in einer Stadt in gewissen Zeitabständen anführen - also man auch ersehen kann wer wohin zog, ankam & wegzog -)

Hier sind die Hausnummern von Vorfahren welche ich weiß:

KLOGSDORF: Nr. 72, * 29.11.1829 Abraham PERL (eventuell Bruder desselben, Gerson Perl, Nr 45)

Nummern für die Familie David, Familie Barber müßte man, da doch höchstens 150 Häuser in Klogsdorf, an hand dieses "Stabilen Katasters" herausfinden können; am Anfang des 19. Jahrhunderts bis 1848/53 durften die Juden, besonders die "Wander-Juden" aus Galizien nicht sich in Freiberg ansässig machen, also lebten hauptsächlich in Klogsdorf; erst 1859 volle Emanzipation !
 Mein Plan von Klogsdorf (beiliegend), angeblich von 1833, muß aber später sein denn so viel mehr Häuser; es gibt zwei Nr 72; eine kleine im Zentrum, eine andere im Grund eines Paul Samcül (?); ich hätte es gern als "Samuel Perl" gelesen aber die Zunamen kommen zuerst; das Original muß in Farbe sein, deswegen schlechte Kopie !

FREIBERG: Nr. 43, * 28.4. 1858 Augustine PERL (Kinder von Nr 12)
 Nr. 20, * 5. 10.1859 Clara PERL
 Nr. 20, * 20.5. 1861 Marie PERL
 Nr. 20, * 24.10.1864 Max PERL
 Nr. 20, * 27.12.1866 Johann PERL
 Nr. 39, * 4. 9. 1868 Israel (Ignaz) PERL
 Nr. 39, * 29.2. 1872 Ludwig PERL (kann aber auch 34 sein)

LEIPNIK: Nr. 13, * 9. 12.1794 Tobias Schramek (Kinder von Nr 52/53)
 Nr. 12, * 4. 3. 1799 Herschel Schramek
 Nr. 12, * 24.5. 1801 Löbl Schramek
 Nr. 13, * 22.8. 1809 Moises Wolf Schramek
 Nr. 12, + 20.5. 1810 Urban Schramek
 Nr. 45, o-o 23.6. 1811 Joachim Löbl Schramek/Jütl Presser
 Nr. ?, * 21.4. 1812 Urban Schramek (Kind von Nr 26/27)
 Nr. ?, + 28.11.1875 " "
 Nr. 4, o-o 8. 12.1839 " " & Cecilie Haas,
 Nr. ?, * 4. 3. 1843 Israel Schramek (deren Kind)
 Nr. 13, * 6. 6. 1814 Moises Schramek (Kinder von Nr 26/27)
 Nr. ?, + 17.4. 1869 " "
 Nr. 13, o-o 12.1. 1843 " " & Mariane Kulka
 Nr. 16, * 19.10.1816 Bieta Schramek
 Nr. 13, * 3. 7. 1819 Taube Schramek
 Nr. 11, * 1. 11.1824 Veronika Schramek
 Nr. 16, * 5. 3. 1827 Abraham Schramek
 Nr. 53, * 13.1. 1846 Joseph Biheller (Kind von Nr 12/13)

NOVY JICIN: Nr. 39, * 20.7. 1875 Siegfried Perl
 Nr. 39, * 14.2. 1877 Charl.Gertrud Perl (beide Kinder von Nr 14 aus 2.Ehe)
 Nr.674, + 8. 1. 1885 Abraham Perl (Nr 14)
 & Nr.673

Weiter auf Ihren Brief eingehend - re den Akt-Nummern meiner "Addenda"
 Es wäre FABELHAFT wenn Sie wirklich all dies von Novy Jicin nach Prag zum ausborgen anfordern könnten - wie ich Ihnen unten genauer darbringen möchte hat dieses Archiv beträchtliches über Juden von Klogsdorf/Freiberg, also betreffend

2) OA NOVY JICIN - JA bitte: Durchsicht von allen Akten in meiner "Addenda" angeführt; ich hoffe Sie werden die paar Minuten Zeit haben den 1967 Renée Gicklhorn Artikel und Auszug aus Ronald W.Clark "Freud the man and the cause - Jewish Boyhood" zu lesen - alle Forschungen erfolgten nach 1960, also hat all dies die Nazis überstanden - es handelt sich in Pribor/Klokocov um circa 100 jüdische Familien - die Tatsache daß ein halbes Dutzend Dokumente, nur diese eine jüdische Familie betreffend, noch bestehen, bedeutet auch daß über all die anderen jüdischen Familien (einschließlich "meinen" Perls, Davids, Barbers), auch etwas noch existieren sollte - wie Sie ja lesen wurden genaue Aufzeichnungen über die "Wanderjuden" geführt, wurden "Präsenzlisten" gehalten; ferner gab scheinbar jährliche Protokolle über Juden in Freiberg lebend, auch über ankommende Juden, wie z.B. in 1852 wenn Jakob Freuds 2.Frau und seine Söhne aus Galizien kamen, jährliche Subskriptionslisten für die Armen, kurzum lernen wir durch Forschungen über diese eine weltbekannte Familie, kann man hoffen und raten WIEVIEL ÜBER DAS LEBEN DER JUDEN IN PRIBOR/KLOKOCOV NOCH EXISTIEREN MAG !!!!! (hier kommt die "Hartnäckigkeit ins Spiel ! - Ich lege Abdruck der Freud "Bibel" bei nur weil es Sie eventuell interessieren möge - das nennt man Glück wenn eine Familie so Buch führt !)

3) Herrschaftsakte ALT-TITSCHHEIN - JA bitte: ein Jakob David soll dort gelebt haben, nach anderen Angaben Jakob aber in Klogsdorf (belegt durch Brief meiner Großmutter Marie Perl die von ihrem kranken Onkel und anderen Verwandten in Klogsdorf schreibt, ein Jakob David, Klogsdorf, unterschreibt Verlassenschaftsakte von Abraham Perl, Novy-Jicin 1885), ebenso ein Hermann David in Söhle - (auch der Dichter Jak.Jul.David hat Onkel mit diesen Namen); freilich bis jetzt gar keine Verbindung mit "meinem" Chaim Joachim David, Vater der Julie Perl.

Nach Ihren Angaben vom 30.3.95 starb eine Johanna David, Witwe des David David, in Alt-Titschein Nr 66 am 23.11.1868; ein David Jakob David, aus Bilovec, aber gebürtig nach Alt-Titschein, starb in Dorf Kurowitz 3.8. 1849; (ich habe ein Datum 13. August 1849 - es sollen dies die Großeltern von Professor David Kaufmann, * Kojetein 1852 + Karlsbad 1899 (vide jüd. Enzyklopädie) sein, nach Rabbi Dr.S. Mandl sowohl er wie auch Jakob J.David, Verwandte der Davids & Perls.

Der "Jude David" könnte also leicht dieser sein - wenn man dann nur seine Kinder mit meinem Chaim Joachim verbinden könnte, also dieser dann ein Bruder von Hermann & Jakob, aber auch von Jonas, Vater des oben erwähnten Dichters J.J.David; durch diese zum haareausreißenden Vornamensveränderungen der damaligen Juden eine wahre Qual - auch kann ich mir nicht bei meinem Haarwuchs nur ein einziges Haar mehr zu verlieren.... (Sie gaben mir leider sowohl einen David David vermählt mit einer Chayla (Johanna), aber auch mit einer Katherina, verschiedene Hausnummern und kein Geburtsort; das 1.Paar (?) hat einen Jakob und Joachim als Söhne, also "könnte" dies Chaim Joachim und Jakob sein, aber kein Hermann oder Jonas.... eventuell eben nicht in den Hranice Matriken aber wo anders ?
Ich wiederhole nochmals daß das Kojetein "meiner" Davids nicht das kleine bei Alt-Titschein ist sondern das nahe von Kromeriz.

4) Leipnik/Sepekov; WAS ABRAHAM BIHELLER BETRIFFT IST 1850, 1870, LEIDER SCHON VIEL ZU SPÄT; ich bin nun überzeugt, siehe Gicklhorn Beilage, daß Abraham Biheller einer dieser "Wanderjuden" war und entweder aus Ost-östererichisch Schlesien stammte oder aus West-Galizien; dieser Handel von Rindern, aber auch nur Häuten und Wolle von Lemberg/Krakau/Bielitz nach Mähren ist dokumentarisch belegt; er hat dann in Leipnik seine Bieta/Bela/Bethy Schramek kennengelernt und nur religiös geheiratet hatte, eben weil kein Leipnik "Familiant"- wir wissen daß diese Wanderjuden bestenfalls nur 6 Monate in einem Ort zu dem sie gesetzlich nicht zuständig waren leben durften; ob nun Bethy ihre Geburt mit den Eltern haben wollte weil er andauernd reisen mußte oder sie niemanden in seinem Nest kannte, ist nur Vermutung - mit den Leipnik Matriken nur bis 1846 gehend ist hier eine absolute Wand (aber die Sterbematrik soll bis viel später gehen - stimmt das ?); es gab übrigens auch eine jüdische "Kolonie" nahe von Leipnik - gegründet 1813, Horecko, aber 1881 einverleibt mit Leipnik - gibt es etwas darüber (Quelle H.Gold/Hillel - Leipnik; daraus ergeht auch daß Rebbe Baruch Teomin Fränkel, den wir ja nun aus den Matriken kennen, 1802 - 1828 fungiert hat, nach ihm kam R. Schlomo Quetsch 1832 -1854 - entweder seine oder seines Schreibers Schrift noch 1000 % schlechter, wenn möglich, als seines Vorgängers).

Würde aber aus diesen Akten ergehen wer von Joachim Löbl Schrameks Söhnen sich in Leipnik weiter fortgepflanzt hätte ? Ich schrieb Ihnen schon daß in der Synagoge (zerstört) eine Gedanktafel, 1922 angebracht, unter den im Weltkrieg gefallenen einen Max Schramek angeben hatte.

5) OA OPAVA: BITTE wäre es möglich, auch wieder aus diesem "Ausborgweg", die "gemischten" Akten von Pribor/Klokocov nach Prag zu bekommen - mir läge sehr an Faksimilen, also genau so schöne Abdrücke wie Sie mich von Leipnik beschenkten, mit den angegebenen Daten - überhaupt wäre ich beruhigt wenn SIE diese Matriken, von dem ersten Buch bis zum letzten durchsehen könnten -wenn ausborgen nicht möglich hätte Ihr Verein jemanden in Opava der dies tun könnte ? Vergessen Sie bitte auch nicht daß mir gesagt wurde daß einiges jüdisches Material von Opava schon nach Prag übersiedelt wurde - könnten Sie sich bitte erkundigen um was es sich dabei handeln könnte ?

6) Matriken von Leipnik - wie ich Ihnen ja schon schrieb bedeutet mir der Anblick dieser Eintragungen unendlich viel, der Unterschied zwischen dem wirklichen Dokument oder nur den nackten Daten, machinegeschrieben in einem Brief - können Sie das verstehen ?

Ich bin lange über diesen 10 Blättern gesessen und wünschte mir nur daß diese leipnik Matrik in einem der Mormonen Filmen enthalten wäre - zwar ist die Qualität dieser Filme sehr unterschiedlich, aber der große Vorteil ist eben daß man solche Filme für Monate ausborgen kann (sehr raisonable Spesen) und dann von der ersten bis zur letzten Eintragung über und über durchstudieren kann - der Hauptzweck ist natürlich durch die Vielzahl der Eintragungen, und

wenn man Glück hat, einen besser schreibenden Priester/Rabbiner zu finden, unleserliche Namen vielleicht doch noch deuten/lesen zu können oder in einer anderen Kombination zu finden; deswegen bitte ich Sie mir noch gelegentlich die angezeichneten Eintragungen für mich zusätzlich zu photo-kopieren; meine Hoffnung ist daß in den Geburtseintragungen der Kinder von Nr 52/53 irgendwann der Mädchenname der Mutter leserlich sein wird; - meiner bescheidenen Meinung ist es nicht Bundt - ich kann natürlich Kurrent lesen aber in diesen Fällen, abgesehen davon daß es sogar mit lateinischer Schriftform gemischt ist, komme ich auf keinen grünen Zweig; der Anfangsbuchstabe ist eher ein "L" denn siehe das exakte Kurrent "B" auf der anderen Seite in "Beschluß" und "Bestandjud" oder "Baberl" - gerne würde ich den nächsten Buchstaben als "u" lesen aber es fehlt das Hackerl über dem "u" welches sonst überall aufscheint - die letzten 2 Buchstaben könnten ein "pf" oder "pt" sein, absolut kein "d" ist enthalten, welches im Kurrent mit einer Art "Schweineschwänzchen" endet - das "R" dieses Schreibers ist höchst eigentümlich aber wenn man sich sie alle anschaut gewöhnt man sich daran - siehe auch sein "Rosina" - es ärgert mich sehr wie viel ich entziffern/lesen kann aber gerade nicht meine Eintragungen !!! Auch über Jüttl Presser bin ich nicht sicher - im alten Kurrent wird oft das Doppel "s" mit verschiedenen Buchstaben geschrieben - vor dem letzten "S" ist irgend etwas anderes - ebenso geschrieben auf Blatt 33 "Wittib Biata Presser (?)" - vielleicht Prepser ??? - hier wieder wenn man das ganze Buch studieren könnte würde man sehen ob dieser oder ein etwas ähnlicher Name schon aufgeschrieben ist ? Diese 88 jährige wohnt auch im Haus 14 also könnte die Großmutter von Jüttl sein ? Was meinen Sie ? Ich habe in den Notizen alter Forschungen daß es in Leipnik ein Paar gibt Moyses Presser & Rösł née Holy, Nr 13, welche die Eltern von Jüttl sein könnten (welche vor dem Anfang des Buches, also vor 1794 geboren sein müßte) - aber es gibt auch einen Abraham Presser & Veronika, née Pundy, auf Nr. 2; würden Sie dies bitte nachprüfen und mir Ihre Meinung mitteilen ?

Vögle Schramek als Mutter des Urban, Nr 52, anzusehen ist auch nur bloße Vermutung - ich nehme an daß ihr Gatte in der Sterbematrik (beginnt wann ?) nicht aufscheint und der Sohn eben vor 1794 geboren wurde....also auch vor dem Eintragszwang.

Blatt 10: es fällt mir schwer hier "Rosy" zu lesen - ja ich weiß es ist dieses "besondere R" aber das "s" geht nur herunter und nicht auch hinauf - siehe aber wieder den Eintrag "Rosina" auf Blatt 20 wo das Kurrent "s" ganz richtig hinauf und herunter geht; das Kurrent "Ypsilon" mit den 2 Tüpfeln stimmt zwar aber zwischen dem fragwürdigen "s" ist noch ein Buchstabe - etwa "Rosey" ??? Aber auch Schramek in den verschiedenen "Schreibarten", wenn man es so nennen kann, braucht oft viel Phantasie um es so zu lesen....

Gibt es jemanden in Ihrem genealogischen Verein der sich BESONDERS auf das deuten von alten Handschriften versteht/spezialisiert ?

Ferner soll in der Leipnik Sterbe-Matrik der Tod einer Julie Perl, + 1. 8. 1872 stehen, ohne weitere Angaben, auch die einer Charlotte Perl + 1. 9. 1866; wieder weder Alter noch Herkunft - die erste könnte Nr 15 sein, die andere Nr 29 sein - ; (wenn Sie mit mir "übereinstimmen" kann ich bitte diese 2 Photokopien haben !

Was mich hier "verleitet" ist daß es auch Todesfälle aus Klogsdorf eingeschrieben gibt - z.B. + 17.1. 1806 Abraham Perl, Klogsdorf, 32 Jahre in Freiberg gestorben - welche Nummer ? + 20.1. 1829 Moses Perl, Klogsdorf, Sohn des hiesigen Joachim Hirsch Perl, 20 Jahre + 27.12.1833 Schendel Perl, Klogsdorf, 23 Jahre

Leider äußern Sie sich gar nicht über die tschechische Übersetzung des Laufgangs des Gesuch um Namensänderung von Joseph Schramek/Biheller; obzwar der ganze Akt nicht mehr in Brno liegt hoffe ich noch immer um Auskunft/Rat was eine Zeitschrift betreffen könnte, auch um Zwischenstufen dieses Gesuchs, welches doch an Hand der beigelegten Urkunden um diese Namensänderung zu begründen, von verschiedenen Instanzen bewilligt werden mußte - Abraham Bihellers damaliger Wohnsitz (1886/7) muß darin angegeben worden sein !!!!

Würden Sie bitte auch darüber Stellung nehmen ?

Bestimmt wieder ein zu langer Brief - aber wie es anders machen ? Nehmen Sie mir diese langen

Erklärungen, Mutmaßungen, "Aufforderungen" übel ??? Hoffentlich nicht ! Wahrscheinlich nehme ich die ganze Genealogie zu ernst - bestimmt sind die meisten Ihrer Kunden zufrieden mit was Sie finden und regen sich nicht auf wenn nichts gefunden wurde.....

Nach dem 21.Juni geht es wieder bergab -ich stelle mir sogar schon vor daß es schon früher dunkel wird - die Zeit rast einfach vorbei und bald wird man sich (ich meine natürlich nur mich), über Genealogie keine Sorgen mehr machen müssen...

An Ihren Freund Mr.Honey hatte ich am 16.6 geschrieben - noch keine Antwort -natürlich kann der Herr leicht auf reisen sein, oder will nicht belästigt werden, was man ihm keinesfalls verübeln kann - ich fand sogar in einer Brochure über Novy Jicin von Jan Hanák die Geschichte seiner Familie, Honigwachs - natürlich konnte ich kein Wort lesen und die deutsche Zusammenfassung von PhDr.Frantisek Schwarz CSc. war recht knapp; jedoch sah ich das Wort "umuceni" im Wörterbuch nach und verstand das schreckliche Schicksal seiner Mutter und zwei Brüdern...

Es ist erschreckend wie viele der Generationen nach dem Kriege "die Nase voll haben" und kein Wort mehr über "holocaust" hören wollen - bestimmt haben diese unblutige Hände und man darf Verantwortung nicht an die jüngeren Generationen weitergeben - aber in kürzester Zeit werden die letzten Überlebende der Lager selbst tot sein und wer weiß ob in der Zukunft nicht alles in Vergessenheit fällt - auch der eigentliche Zweck, also "nie wieder" ist zweifelhaft -der Mensch lernt nie, kann sich auch scheinbar nicht "bessern" die Menschheit hat Riesenschritte gemacht was Technik, Wissenschaft betrifft - ganz dicht unter dieser Furniere liegt noch immer die ursprüngliche Bestie -

Der zu viele Regen hat bestimmt nun bei Ihnen ganz besonders herrliches Blühen und Gedeihen im Garten hervorgezaubert - wie immer wünsche ich Ihnen und den Ihren einen besonders schönen Sommer....(und kann mir vorstellen wie herrlich Prag und die gesegnete tschechische Landschaft nun sein mag - erinnere mich noch an Landstraßen umsäumt mit Kirchbäumen, großartigen barocken Klöstern, malerischen Burgen...wahrlich das "Herz" Mitteleuropas...

Beste Grüße,

George Vldar
685 Victoria
Kingston Ont. K7K 4S6
C a n a d a

P.S.: in 1856 war Klokocov noch eine eigene Gemeinde mit eigenem Bürgermeister - ich weiß daß meine Großmutter Marie Perl im Herbst 1885 etliche Wochen bei ihrem Onkel Jakob David und seiner Familie in Klokocov weilte - in 1872 mußten sich die Perls in Pribor abgemeldet haben und in Novy Jicin polizeilich angemeldet - also ist dann anzunehmen, wie das eben in der Monarchie so war, daß sie sich dann im Herbst 1885 in Klokocov wieder anmelden mußte; in Wien z.B. werden solche Meldezettel noch immer im Rathaus aufbewahrt - auch könnte über diese Klokocov Familie David noch anderes aufliegen - z.B. Eintragungen im Grundbuch, Steuerverrechnungen usw, also Material welches von den Nazis nicht zerstört wurde - schließlich und endlich ist 1885 nicht so lange her und wer weiß was nicht noch alles da sein könnte...

P.P.S.: sollten Sie selbst nicht sammeln, darf ich um Rücksendung meiner Marken bitten ? Die höheren Werte sind eher selten.

\$ 265 =

②

Mr.
George Vladar
685 Victoria Kingston
Ont K7K 4S6
Canada

Eugen Stein
Poštovská 3
Prague 9 190 00
Czech Rep.

Prag 30.3.1995

Sehr geehrter Herr Vladar,

ich danke Ihnen für die Briefe vom 21.2. und 10.3.d.J. mit wertvollen Angaben und Bemerkungen. Ich war in einer Zeitbedrängnis, den in diesen Tagen wurde der Staatsarchiv für mindestens 2 Monate für die Öffentlichkeit geschlossen. Deshalb bestellte ich mir sofort die Matriken von Weisskirchen und zwar:

<u>HBMa Nr.526</u>	Geburts-	1760-1846	samt Familienbuch	
			als Beilage	
"	<u>527</u>	Trauungs-	1786-1846	"- "-
"	<u>528</u>	Sterbe-	1784-1846	"- "-

Ich verfolgte alle Angabe, die zu den Familien David und Perl betreffend werden - siehe Beilage Nr.1

Weiter forschte ich in den Archiv Kartothéken, welche führen die Lokalitäten an, die in den einzelnen Matriken angegeben sind. Ich davon ein Übersicht - siehe Beilage Nr.2

sende

Die Kartothéke ist nicht tadellos, den zum Beispiel Klogsdorf ist erwähnt in der Matrikel Weisskirchen, aber in der Kartothéke diese Angabe fehlt.

Nach den Kartothéke Grundlagen forschte ich in den Matriken:

HBMa Nr.641	Trauungs-	Eiwanowitz /Ivanovice na Hané/
"	Nr.909	"- Kremsier /Kroměříž/
"	Nr.911	Sterbe- "-

Die Einschriften - siehe Beilage Nr.3

Ein Verzeichnis von allen Matriken der Reihe HBMa. Ich habe dieses Buch in einer Kopie, aber meiner Meinung nach wäre es zwecklos eine Kopie davon machen lassen, den die grosse Mehrzahl befindet sich mit Böhmen. Vielleicht genügte es Ihnen nur ein Auszug - Nordmähren.

Es ist vorhanden noch eine Reihe der Matriken - HBM = sogenannte Kontrollmatriken, welche von den christlichen Pfarrern

Auch bei uns blühen schon die ersten Blüten, aber seit einer Woche liegt wieder überall Schnee. Es wäre schon, wenn ich die Zeit hätte, den Garten in Ordnung bringen, aber die Zeit vergeht zu schnell und die Arbeit häuft sich
überall Schnee. Es wäre schon, sich

geführt waren.

Ich werde auf Ihren Entschluss darüber warten. Das Verzeichnis HBMA enthält über 200 Seiten!

Sie sendeten mir ein Verzeichnis der Lokalitäten aus der Zeitschrift Judaica Bohemiae. Ich verbreitete es und machte für Sie eine Tabelle von allen Lokalitäten aus Nord- und Mittel-Mähren, die dort angeführt werden. Siehe Beilage Nr. 4
/Kojetein - Kojetín ist ein grösserer Markt Fleck in der Nähe von Prossnitz mit einer starken jüdischen Besiedlung./

Weiterhin sende ich dazu ein Schlüssel zum Erkennen der Art der Quellen. Die Kolonnen Nr. 25, 26, 27 da-zu befinden sich die Quellen in dem Saatsarchiv /momental geschlossen/. Registers=Records=Matriken. Weitere Kolonnen befinden sich in dem Archiv Depot in Sepekov. Dieses verwaltet das Prager jüdisches Museum. Wenn Sie sich über etwas davon interesieren werden, könnte ich es bestellen, aber es dauert immer einige Zeit, das Material ist manchmal lückenhaft, unkomplett, schlecht evidiert.

Dieses Verzeichnis ist eigentlich ein Verzeichnis /simplifiziert/ von allen Matriken, bereichert um die Quellen des jüd. Museums.

Noch ein paar Bemerkungen zu Ihren Briefen :

"Vorkriegs" Biheller - nicht forschen, ich bestellte die Karten schon früher.

Einige neue Lokalitäten kann man erst später mit den Matrikeln einordnen : Kralitz = Králice /?/, Sedlnice, Krnov - Jägerndorf.

Für diese 20 Stunden Etappe rechne ich 240 US Dollar
25 für die Taxen , Postgebühr
265 US Dol.

Am besten wenn Sie mir ein Cheque in einem eingeschriebenem Brief schicken oder können Sie es von Ihrer Bank mit Zahlungsauftrag überwiesen lassen: Eugen Stein, Konto-Nr. 100 101 8717 bei Raiffeisenbank a.s., Prag, SWIFT-Adresse RZBCCZPP.

Beste Grüsse

Eugen Stein
Eugen Stein

IN APRIL WERDE ICH EINIGE PHOTOS AUS WEISSKIRCHEN NACHSENDEN. ICH BESTELLTE SIE SCHON VOR IHREM SCHREIBEN.

ANALYTICAL TABLES!

3

George Vladar
685 Victoria Kingston
Ont K7K 4S6
Canada

Eugen Stein
Poštovská 3
Prague 9 190 00
Czech Rep.

Prag, den 22.4.1995

Sehr geehrter Herr Vladar,

ich danke für Ihren inhaltvollen Brief, welchen ich erst in diesen Tagen bekam, denn ich verlängerte mir die Osterferien und ^{erst} nun nach Prag mit der Familie zurückkam. Entschuldigen Sie also, bitte, die Verspätung. Besten Dank für den beigelegten Cheque.

Ihre Belobung meines Deutsch, hat mich gefreut, meine Befriedigung ist aber um viel bescheidener. Die Sache steht nicht so, dass Ihr Schreiben für mich nicht ganz klar ist, aber dass die Probleme manchmal sehr kompliziert sind, schwer durchsichtig und die Personen mit verschiedenen Beziehungen komplizieren das ganze. Ich weiss nicht, ob es mir gelingen wird auf Ihre Fragen klar und eindeutig antworten.

Gold Material - die Angaben sind zu allgemein, das weiss man doch schon, wir brauchen Urkunden finden, Daten und Namen! Ich werde heute noch - nach dem Dr. Jurok Material nach Bezirks Archiv in Neu Titschein schreiben /Nr. 27, 30, 31/ und nach Opava /Nr. 32/. Ich werde sie um die Kopien erbitten.

/Ich habe auch nicht auf den unglücklichen Alfred Kleinberg +1939 vergessen, ich habe die Verzeichnisse der Begräbten auf dem neuem jud. Friedhof - seit 1893 - in Prag, Weinberge, durchgesucht, aber leider nichts gefunden./

Ihre Anfragen :

1/ HBMA Matrikenreihe = waren von den JKG nach amtlichen Regeln geführt.

HBM Matrikenreihe = waren von christlichen Priestern geführt. Es handelt sich um sogenannte "Kotrollmatriken". Es gibt kein Regel, manchmal sind Orte, wo alle drei Arten /Geburts, Trau und Sterbe/ vorhanden sind und im Gegenteil Orte, wo gar keine gibt. Oder nur ein Art. Diese Reihe HBM enthielt aber ausnahmslos nur jüdische Bevölkerung. Und es gibts nur für Böhmen, in Mähren sind nicht vorhanden. Alle Matrike der Reihen HBMA und HBM sind in dem Prager Zentral Staatsarchiv aufbewahrt worden.

Im Gegenteil dazu die christlichen Matriken sind in den Regionalarchiven aufbewahrt.

Der Staatszentralarchiv hat zwei Bände /Verzeichnisse/:HBMa und HBM, zusammengestellt wurde, von den Facharbeitern des Archivs und es handelt sich um ein Inventarsbuch des Archivs. Alphabetisch zusammengestellt, enthält alle Orten ^{in Böhmen} Böhmen und Mähren, wo die Matriken geführt waren. Also zum Beispiel Klokočov ist da nicht angeführt, denn dort ~~wurden~~ die Matriken nicht geführt. Und dann gibts noch ein Verzeichnis und zwar nach der Kartothéke, wo alle Orten alphabetisch angeführt sind und enthält alle ~~alle~~ // Orten die jeweils in irgendeiner Matriken angeführt wurden. Da kann man z.B. finden Söhle-Zilina = angeführt ist in den Matriken Neu Titschein, HBMa Nr.1425.

Alle Matriken, ungefähr bis die Hälfte des 19. Jahrh., die von Ihnen angeführten Lokalitäten enthielten, ~~alle~~ die haben wir verarbeitet!

Die sogenannten Gemischtematriken könnten ~~enthielten~~ ^{enthalten} alle drei Arten von Einschriften, es liegt ~~es~~ aber auf dem Pfarrer - von Fall zu Fall.

Mit Ihrem Ansicht, dass Studium der jüdischen Genealogie sehr anstrengend ist, da können wir mit Ihnen zustimmen, aber wenn die Matriken zur Verfügung stehen, dann kann man in 20 Stunden der Forschungsarbeit den Stammbaum - am meisten - zusammenstellen.

In Ihrem Falle - leider - sind die Matriken-Quellen ganz ungenügend.

2/ Die analytischen Tabellen sind zusammenseite des Zeitschrifts Judaica Bohemiae und zwar Nr.VII, Band I. und II, aus dem Jahre 1971, Herausgeber ~~Stavsky~~ Jüdisches Staatsmuseum, Prag. Autoren: Jan Heřman, K. Dolista und J. Šmolka. Ihre 3 Blätter des Ortsregister sind Teile dieser Gesammtheit. Sie enthält alle jüdischen Matriken, die in Prag aufbewahrt sind, aber keine Gemischte Matriken und auch kein Material, welches sich einige Beziehungen zu den jüdischen Geschichten hatte und das in den Regionalarchiven aufbewahrt ist /manchmal unsortiert/.

3/ Alle anderen Kollonen - ausser 25, 26 und 27 - sind ~~von~~ ^{von} dem jüdischen Museum in Sepekov deponiert. Leider haben wir wenig guten Erfahrungen mit dem Studium von diesem Materiel, es enthält sehr breites Spektrum aus dem Leben der JKG, ist aber sehr lückenhaft und abrissvoll, aber für die genealogische Aufeinanderfolge kommt selten etwas zu wert.

HBMA

MOET

WAHRSCHAENLICH

1867
JAHRE GEWENIGE JKG & NOY JICM
NAH
5.6.91 - DECEMBER 51

SECOND INTENTIONAL EXPOSURE

Im Gegenteil dazu die christlichen Matriken sind in den Regionalarchiven aufbewahrt.

Der Staatszentralarchiv hat zwei Bände /Verzeichnisse/: HBMA und HBM, zusammengestellt wurde von den Facharbeitern des Archivs und es handelt sich um ein Inventarsbuch des Archivs. Alphabetisch zusammengestellt, enthält alle Orten ⁱⁿ Böhmen und Mähren, wo die Matriken geführt waren. Also zum Beispiel Klokočov ist da nicht angeführt, denn dort ~~wurden~~ die Matriken nicht geführt. Und dann gibts noch ein Verzeichnis und zwar nach der Kartothéke, wo alle Orten alphabetisch angeführt sind und enthält alle ~~alle~~ /!/ Orten die jeweils in irgendeiner Matriken angeführt wurden. Da kann man z.B. finden Söhle-Zilina = angeführt ist in den Matriken Neu Titschein, HBMA Nr.1425.

Alle Matriken, ungefähr bis die Hälfte des 19. Jahrh., die von Ihnen angeführten Lokalitäten enthielten, ~~alle~~ die haben wir verarbeitet!

Die sogenannten Gemischtematriken könnten ~~enthielten~~ ^{enthalten} alle drei Arten von Einschriften, es liegt ~~es~~ aber auf dem Pfarrer - von Fall zu Fall.

Mit Ihrer Ansicht, dass Studium der jüdischen Genealogie sehr anstrengend ist, da können wir mit Ihnen zustimmen, aber wenn die Matriken zur Verfügung stehen, dann kann man in 20 Stunden der Forschungsarbeit den Stammbaum - am meisten - zusammenstellen.

In Ihrem Falle - leider - sind die Matriken-Quellen ganz ungenügend.

2/ Die analytischen Tabellen sind zusammenteile des Zeitschrifts Judaica Bohemiae und zwar Nr.VII, Band I. und II, aus dem Jahre 1971, Herausgeber ~~Statis~~ Jüdisches Staatsmuseum, Prag. Autoren: Jan Heřman, K. Dolista und J. Šmolka. Ihre 3 Blätter des Ortsregister sind Teile dieser Gesamtheit. Sie enthält alle jüdischen Matriken, die in Prag aufbewahrt sind, aber keine Gemischte Matriken und auch kein Material, welches ~~sich~~ einige Beziehungen zu den jüdischen Geschichten hatte und das in den Regionalarchiven aufbewahrt ist /manchmal unsortiert/.

3/ Alle anderen Kollonen - ausser 25, 26 und 27 - sind ~~von~~ ^{von} dem jüdischen Museum in Sepekov deponiert. Leider haben wir wenige guten Erfahrungen mit dem Studium von diesem Materiel, es enthält sehr breites Spektrum aus dem Leben der JKG, ist aber sehr lückenhaft und abrisvoll, aber für die genealogische Aufeinanderfolge kommt selten etwas zu wert.

HBMA HÖRT WAHRSCHENLICH

1867 AUF 15.6.91 - DECEMBER 51
DMM JEWELIG JKG & NOV JAN
NACH

4/ In Ihrer Angelegenheit können wir die Akten Lipnik M/B, 1844-1918, nach der Kollone 24 bestellen - wenn Sie es wollen. Die Materialien sind je nach ~~den~~ Arten zusammengestellt - Landwirtschaft, Steuern, Schulwesen usw..

Wenn Sie vielleicht einige anderen Lokaltitäten studieren wollen, zeigen Sie immer die Lokalität und Nummer der Kollone an. Die Arbeit damit ist am meisten beschwerlich und ~~w~~efektiv. Man kann aber nie wissen, ob zufälligeweise genau da auf Entdeckung anstossen werden. Der Wichtigkeit wegen ist es bestimmt nötig die 5/ Kollone 24 - Lipnik durchzusuchen! Sonst kann man mit Abraham Biheller kaum weiterschritten. Der Name ~~S~~ramek ist uns ein bisschen "verdächtig", nie haben wir es als jüdischen Namen gefunden. Sie haben recht, dass der "Namensänderungsakt" eine Schlüsselstelle sein kann.

6/ Klokočov - es gibt zwei Orten in Böhmen, ein in Mähren /bei Pribor/ und ein in Slowakei, gleich bei der Grenze mit Mähren. Klokočov bei Pribor hat die Matriken nur nach dem Verzeichnis Nr. 2, denn wir Ihnen sendeten. Die Mitteilung des Staatsarchiv war offenbar irrtümlich, denn es handelte sich um den Klokočov in Böhmen, der der grösste von den ~~en~~ ist und eigene Matriken hat. Mit Ihrem Klokočov hat nichts gemeinsames ausser Name!

7/ 1.8.1838 Holeschau - es handelt sich um Fortsetzung der vorgängiger Seite. Also = HBMa 527.

Blatt 1/ Die Eheschlissung 1.8.1838 in Kojetín. Es gibt wieder zwei Orte gleicher Name, der erste ist ein kleines Dorf, Bezirk Neu Titschein, davon gibt's keine Matriken, der zweite Ort ist ein Marktstadt, Bezirk Prerau. Wenn es sich um diesen handelt, dann ist alles problemlos.

"Assimilation der Namen" damit haben wir grosse Erfahrungen. Jeder Uninformierter will nicht glauben, dass es sich um eine Person handelt, die in bestimmter Zeit auf einmal einen anderen Namen benutzte. Solche Behauptung scheint ihm ~~ihm~~ verdächtig, irreführend und wenn er darüber Urkunden sehen will, dann kann man auf weitere Forschung verzichten. Es waren Zeiten, wen es "modern"

war - sogar geschäftsnützlich - die Namen von hebräisch auf deutsch ändern und noch später von deutsch auf tschechisch. Mein Grossvater hiess Joachim, später Ignatz, später Hynek. Ein weiterer Moises, dann Siegfried, dann Vítězslav. Manchmal hat man gleichen Initialen gewählt oder es sollte gleichtönig klingen, aber es gab keine Regel.

X, ULRZEL ZACEK: 'STUDE ZUR ENTWICKLUNG DER JÜD. PERSONENNAMEN IN NEUERER ZEIT', S. 300-398

Beilage Nr. 2 - sie wurde verarbeitet nach der Kartothéke in dem Zentralarchiv, wo auf einer Seite alle Lokalitäten, die in irgend-einer Matriken angeführt sind und auf der anderen Seite ist Nummer der Matriken, die die Lokalität enthält.

Alt Titschein - angeführt ist nur in der Trauungs Matriken von Weisskirchen. Trotzdem haben wir aber alle drei Arten von Matriken von Weisskirchen verarbeitet.

Pribor: die vier angegebenen Nummern und Städte zeigen Matriken in denen möglicherweise nur ein einziger Einschrift betrifft Pribor! Opava hat mehrere Matriken, aber nur in der einzigen, die wir da anführen, ist ein Einschrift, der mit Pribor zu tun hat!

Beilage Nr. 3 - Soweit die jüdische Bevölkerung in den Orten nicht zahlenmässig war und keine eigene JKG hatte, dann kann man - leider - nicht /!!!/ eindeutig anzeigen, wo sie eingeschrieben wurde /!!!/. Und noch schlimmer - manchmal können die Einschriften von einer Lokalität in den Matriken von verschiedenen Orten - regellos - eingeschrieben wurden. Was soll dann der armselige Genealogist tun?!

Ihre Bemerkungen, Seite 3: Dir Matrikenforschung brachte uns leider nicht genug Unterlagen zur Lösung Ihren Fragezeichen, den Diskurs könnte man also nur in der Ebene der Hypothesen führen. Und das ist ein glitschiges Gebiet!

Unser Ansicht mit dem man fortschritten kann: Familienbücher, die nämlich nach dem Gut eingereiht sind. Sie enthalten wichtige genealogische Angaben und kann man gleich mehr Generationen anknüpfen. In Prag sind die Fam. Bücher aus Böhmen aufbewahrt, in Brünn die von Mähren und Schlesien. Vor kurzer Zeit haben wir einige Fam. B. in Brünn bestellt, sie sendeten sie in den Zentral Archiv nach Prag zu unserer Verfügung. Wir sind um einen grossen Schritt weitergekommen und konnten den Stammbaum zusammenstellen.

SECOND INTENTIONAL EXPOSURE

JAHRBUCH DER GESELLSCHAFT FÜR GESCHICHTE DER JUDEN IN DER
CSR HERAUSGEGEBEN VON PROF. SAMUEL STEINHAERZ
PRAGA MCMXXXVI (1936)

war - sogar geschäftsnützlich - die Namen von hebräisch auf deutsch ändern und noch später von deutsch auf tschechisch. Mein Grossvater hiess Joachim, später Ignatz, später Hynek. Ein weiterer Moises, dann Siegfried, dann Vítězslav. Manchmal hat man gleichen Initialen gewählt oder es sollte gleichtönig klingen, aber es gab kein Regel.

DR. WENZEL ZACEK: "STUDIE ZUR ENTWICKLUNG DER JÜD. PERSONENNAMEN
IN NEUERER ZEIT", S. 309-398

Beilage Nr. 2 - sie wurde verarbeitet nach der Kartothéke in dem Staatszentralarchiv, wo auf einer Seite alle Lokalitäten, die in irgend-einer Matriken angeführt sind und auf der anderen Seite ist Nummer der Matriken, die die Lokalität enthält.

Alt Titschein - angeführt ist nur in der Trauungs Matriken von Weisskirchen. Trotzdem haben wir aber alle drei Arten von Matriken von Weisskirchen verarbeitet.

Pribor : die vier angegebenen Nummern und Städte zeigen Matriken in denen möglicherweise nur ein einziger Einschrift betrifft Pribor! Opava hat mehrere Matriken, aber nur in der einzigen, die wir da anführen, ist ein Einschrift, der mit Pribor zu tun hat!

Beilage Nr. 3 - Soweit die jüdische Bevölkerung in den Orten nicht zahlenmässig war und keine eigene JKG hatte, dann kann man - leider - nicht /!!!/ eindeutig anzeigen, wo sie eingeschrieben wurde /!!!/. Und noch schlimmer - manchmal können die Einschriften von einer Lokalität in den Matriken von verschiedenen Orten - regellos - eingeschrieben wurden. Was soll dann der armselige Genealogist tun?!

Ihre Bemerkungen, Seite 3 : Dir Matrikenforschung brachte uns leider nicht genug Unterlagen zur Lösung Ihren Fragezeichen, den Diskurs könnte man also nur in der Ebene der Hypothésen führen. Und das ist ein glitschiges Gebiet!

Unser Ansicht mit dem man fortschritten kann: Familienbücher, die nährlich nach dem Gut eingereicht sind. Sie enthalten wichtige genealogische Angaben und kann man gleich mehr Generationen anknüpfen. In Prag sind die Fam. Bücher aus Böhmen aufbewahrt, in Brünn die von Mähren und Schlesien. Vor kurzer Zeit haben wir einige Fam. B. in Brünn bestellt, sie sendeten sie in den Zentral Archiv nach Prag zu unserer Verfügung. Wir sind um einen grossen Schritt weitergekommen und konnten den Stammbaum zusemmenstellen.

Hranice - Weisskirchen :Die Kollonen in dem analyt.Mat.enthalten die ältesten und jüngsten Matriken, von ... bis ... Aber die Lücke 1846 - 1918 ist nicht angeführt.Damit haben wir "Gott sei Dank" nichts zu tun.

Der Staatszentralarchiv soll wieder Anfang Juni geöffnet sein.

Der Verzeichnis der Lokalitäten /der längere Blatt/ enthält die jüdischen Komuniten, von denen das Prager jüd.Museum die verschiedenen Materialien eignet und dem Sepekov Depot lagert.Es ist unawrscheinlich,wenn auch nicht ganz ausgeschlossen,dass in einigen Akten oder Urkunden auch solche Dörfer wie Klokočov oder Söhle erwähnt ~~ist~~^{sind} aber Sie können sicher sein,dass kein Facharbeiter des jüd.Mus. eine Information darüber - ohne Forschung - geben wird!

Weitere Forschung - a/ Die Fam.Bücher die die von Ihnen erwähnten wichtigsten Lokalitäten enthalten /wenn vorhanden sind/.

b/ Die Matriken von Lipnik.

Die Kosten - es ist schwer zu sagen,denn wir wissen nicht,ob Brünn zwei oder zehn Bücher senden wird.Höchstens dieselbe Summe,wahrscheinlich weniger.

Als weitere Etappe dann die Schachtel von Sepekov.Da wissen wir wieder nicht,ob es sich um eine Schachtel oder fünf handelt.

Schreiben Sie uns,bitte,ob Sie mit anfangen der Etappe "Brünn" übereinstimmen.Es kann alles ein paar Monaten dauern - die Korrespondenz mit Brünn,der Direktor muss es bewilligen,die Post, usw.

Frühling - letzte zwei Tage war es Sommerwarm.Vohrige Woche waren wir auf dem Lande,im Garten lag es 20cm Schnee.Diesen week-end erledige ich die Korrespondenz,aber den nächsten muss ich schon zugreifen!

Jedenfalls mit besten Grüßen

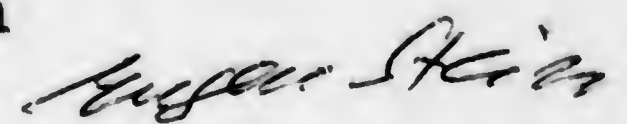

Eugen Stein

Die Fortsetzung am 24.4.1995.

Heute vormittag versuchte ^{ich} eine telephonische Forschung mit den Bemerkungen Dr. Jurok "zur Historie der Familie Freud in Freiberg".

Die Bemerkung Nr. 32 - Landesarchiv in Opava Tel. nr. 0653/212566 - Die Matrik der Abschriften. - Juden, wurde schon nach Prag abgeschickt. Also im Juni kann man es probieren, ob sie da zur Verfügung steht. Sonst - in Opava liegen Materialien nur /! / Schlesien. Pribor und Neu Titschein gehören zu Mähren.

Dann rufte ich Bezirksarchiv Neu Titschein /Nový Jičín/, Direktor dr. Chobot, tel. nr. 0656/21315 - kein Facharbeiter über Juden.

Dann sprach ich direkt mit dr. Jurok: Bezirksmuseum Neu Titschein, tel. nr. 0656/20708. Er erinnert sich nur sehr schwach an die Einzelheiten, die Familien David, Barber, Biheller keine Ahnung. Die Geschichten mit den 8-15 jüdischen Handelsfamilien, die damals aus Galizien nach Freiberg kamen sollten, keine Quellen, keine Urkunden.

Er machte mich nur auf ein Artikel in der Heimatkunde auf, die über eine JKG vielleicht in Prossnitz oder Prerau behandelt. Ich werde es probieren, in der Prager Uni-Bibliothek es zu beschaffen.

Dann rufte ^{ich} nach Archiv Zweigstelle in Pribor - Frau Genserkova, tel. nr. 0656/911075. Ich fragte über die Materialien zu den Bemerkungen Nr. 27, 30, 31. Sie wusste fast gar nichts über die jüdische Problematik, einmal hatte sie die Urkunde in der Hand gehabt, es soll "schrecklich" sein in den Faszikeln und Blättern sich auszukennen.

Ein Resultat : Ich soll ein Brief schicken, die Familien anzeigen und sie wird probieren die Tatsachen finden. Kopieren darf man es nicht /wegen möglicher Beschädigungen solchen Archivalien. Für fotografieren sind nicht eingerichtet. Oder - ich soll persönlich kommen und sortieren, anschauen, sortieren, anschauen. Ich soll ein Verzeichnis von Anfragen senden und auf die Antwort /mit der Rechnung für so eine Recherche/warten.

./.

Mein Vorschlag: Eine persönliche Reise auf 1-2 Tage nach Pri-
bor, das wäre das beste, aber das könnte für Sie teuer sein und
ich habe nicht so viel Zeit und es ist nicht sicher, dass man findet
das, was gesucht wird.

Ich werde aber auf Ihre Antwort warten, schreiben Sie die Anfra-
gen /siehe Dr. Jurok Geschichte/, ich werde es übersetzen und
die Recherche verlangen. Dann werde ich Ihnen die Ergebnisse
samt der Rechnung senden. Dabei können Sie sich an dr. Jurok
schriftlich oder telephonisch wenden und ein Rat sich ersuchen.

Noch ein Gruss

Hein

Die Beilagen :

Nr. 1/ Aus dem Inventar/Verzeichnis der Matriken der Reihe HBMa:
Hranice - Weisskirchen

N = Geburts-
O = Trauungs-
Z = Sterbe-

Nr.2/ Dasselbe Lipnik n/B

Nr.3/ Aus dem Periodikum "Paginae historie" Herausgeber Staats-
Museum. Da sind schrittweise alle jüdischen Matriken pub-
liziert, mittlerweile nur aus Böhmen.

Die Kontroll Matriken = HBM

Wo nichts angeführt ist = HBMa

HBMa Matriken enthalten alle Lokalitäten - manchmal ganze
Menge von Ortschaften, die dann rückgängig in die Archivs-
kartothéke eingereiht sind.

Vielleicht hilft/Ihnen dieser Brief die Matriken Problematik und
böhmisch-mährische Sonderheiten begreifen und sich in den tägli-
chen Schwierigkeiten eines Genealogisten bekennen.

George Vladar
685 Victoria
Kingston Ont.
K7K 4S6 Canada

30-

Eugen Stein
Poštovská 3
Prague 9 190 00
Czech Rep.

4

BOOKSTORES!

Prag 7.6.1995

N-Z-O-ERKLÄRUNG

Sehr geehrter Herr Vladar,

ich möchte es probieren nach der Reihe Ihnen zu antworten. Am meisten handelt es sich um Themen über die könnte man Stunden diskutieren, die Resultate können am meisten nicht eindeutig sein, denn die "jüdischen Fragen" sehr oft mit Nacht und Nebel verschleiert sind und selbst die ganz kleine Gruppe von Spezialisten nicht in verschiedenen Aspekten einstimmig wird.

1/ Alfred Kleinberg - Selbstmord, März 1939. Die Deutschen Soldaten kamen am 15. März in den Morgenstunden. In den Tagen hat die Polizei andere Sorgen gehabt.

Mit dem tschechischen Antisemitismus war es gar nicht so schlimm, wie z.B. in Deutschland. Die Tschechen sind die lässigsten Gläubigen in Europa /heute bestimmt/, es kam nie zu Ausschreitungen oder Pogrommen, auch Dank dem klugen und aufgeklärten Präsident Masaryk /Hilsner-Prozess in Polná 1910/?/.

2/ Dr. Jurok - in seinem Artikel waren also Passagen, die für ihn nur eine Randbedeutung hatten, aber für Sie von grösster Wichtigkeit werden. Da können Sie nicht wundern.

Frau Genserkova - in keinem Bezirksarchiv liegen Matriken, aber ganze Menge verschiedenes Material von lokaler Bedeutung. Es handelt sich wahrscheinlich um eine brave Beamtin, ohne Erudition, die möchte nicht in seiner Bezirksruhe gestört sein "Um Gotteswillen jeman^d fragt etwas über einige Juden!" Sie können aber doch etwas probieren - schreiben Sie an den Direktor der Archivenverwaltung in Opava, sie haben eine dringende Anfrage, Sie brauchen wissen, was sich in dem Bezirk Archiv in Pribor zu der Juden Angelegenheiten bezügt /auf deutsch/ und dann können Sie nur warten, was die Post bringen wird.

3/ Wir haben keine Forschungsbeziehungen zu Polen. Es scheint Ihnen vielleicht merkwürdig, aber wir haben da "zu Hause" viel zu tun. HBM und HBMA ist gültig nur für Tschechien /wie man jetzt auch sagt - schrecklich klingt es/. In Mähren enthält nur ein kleines Stück von Schlesien - nord-west von

27

Hranice. Die "schlesische" Matriken, die sind enthalten in dem Übersicht, welchen wir Ihnen schon sendeten /es gehört dazu noch Osoblaha-Hotzenplotz/.

4/ Wir haben das Buch über slowakische Matriken in Besitz./Jana Sarmányová, Bratislava 1991/. Matriken jüdischen: Geburts 1871-1908
Trauungs 1871-1906
Sterbe 1871-1906

am ROŽMBERK

3a/ Michael Honey, 1, Copperkins Grove, Amersham, Bucks, England, HP6 5QD. Dieser Herr ist ein Freund von mir. Er stammt aus Neu Titschein /hiess Hönigwachs/. Er beschäftigt sich /im Ruhestand/ mit Stammbäumen alten bekannten Rabinern Familien. Auch seine Vorfahren kamen aus Galizien nach Nordmähren. Schreiben Sie ihm, er weiss sehr viel über die polnische Forschungsverhältnisse! Ein Mann aus der Weltspitze in diesem Fach.

5/ Jud. Museum in Prag hat keine Matriken und beschäftigt sich keinerlei damit.

in Prag

Die Archiven - Staats Zentral Archiv - da liegen alle jüdischen Matriken: HBM und HBMA, Familienbücher von Böhmen und verschiedenes!

Landes Archiv Brünn - keine Matriken, Familienbücher aus Mähren /ohne Schlesien/ nach anderer Schema, verschiedenes!

Kreis Archiv Opava - keine Matriken, Familienbücher wieder nach anderem Schema, wenn schon vorhanden sind, dann als Teil des Inventars eines Grossbesitzung. Sehr selten erhaltene. Zum Beispiel Klokočov gehörte zu der Herrschaft /Grossgrundbesitz/ Nová Hürka und Hukvaldy. Von Nová Hürka hat sich nichts erhalten. Hukvaldy - im Gegenteil eine grosse leider unsortierte Menge von Archivalien. Die Facharbeiterin auf unsere Anfrage sagte "es wird Jahre dauern, bis wir es in Ordnung bringen werden und erst dann werden wir wissen, ob etwas wie Familienbuch von Klokočov da liegt!!" /Da kann man mit den Haare reissen beginnen/. Auch Alt Titschein sind die F.bücher nicht erhalten geworden.

Die F.bücher werden manchmal wichtiger als Matriken. In Prag bekomme ich sie binnen zwei Tagen, von Brünn wochenlang /wenn man nicht persönlich hinfahren möchten/ und Nord Mähren = Nacht und Nebel.

Noch ein Beispiel: In Böhmen ist es nicht rar, dass man bis 1690 oder 1720 kommen kann. In Mähren a/ wenn die Matriken vorhanden sind - in die zweite Hälfte des 18. Jahrh., b/ wenn keine Matriken gibt's, dann nur in die Hälfte des 19. Jahrh. c/ wenn keine Matriken gibt's, aber die F.bücher zur Verfügung stehen, dann am meisten bis 1730.

Noch einige Bemerkungen zu den Matriken:

HBMa wurden von JKG geführt.

HBM wurden von den Pfarern geführt als eine Kontrolle über die jüdischen Bewohner. Diese sollten theoretisch mit den HBMa identisch sein. Beide Arten sind in Prag in dem Staats Zentral Archiv aus dem ganzen Gebiet Böhmen und Mähren aufbewahrt - ausnahmslos! Natürlich so weit sie gewahrt wurden.

"Die Gemischten" = es handelt sich ausdrücklich um christliche Matriken in welchen die Pfaren unregelmässig Einschriften machten. Diese sind in den Kreisarchiven und die Einschriften sind nirgends zentral untergefangen /die Einschriften über die Juden/. Und diese "gemischten" liegen in Opava!

Unsere Forschung für die Kundschaften = 89% Böhmen, 10% Mähren, 1% Nord Mähren /Schlesien/.

Die Archiven überführen die Matriken auf die Photostreifen aber schrittweise und es wird noch ein paar Jahren dauern. Die P. jüd. Mus. eignet keine Matriken und hat damit nichts zu tun!

- 6/ "Die Schachteln" - in dem Zentral Staats archiv ist alles ausführlich registriert geworden. Es sind vorhanden Kartothéken und Inventar Büchern. In den anderen - Kreis und Bezirk archiv, da gibt's Sortiertes und Unsortiertes. 40 Jahre lag es auf dem Rande des Interesses der Führung! In dem P. jüd. Museum /Sepekov/ da liegt eigentlich das, was in den Tabellen Heřman-Dolista angeführt wird. Verzeichnis des Inhalt kennt man nur in groben Umrissen. Einige Lokalitäten = \emptyset , einige im Gegenteil ganze Menge. Zum Glück gehört zum Beispiel Lipník zu den "reichen". Als wir für Sie diesen Brief vohrige Woche vorbereiteten, haben wir das Verzeichnis in der Hand gehabt /mehr als 320 Posten/ und haben für eine Etappe für Sie mehr als 16 Posten bestellt: Familien Buch cca 1850, Protokollen der Sitzungen der Gemeinde 1884-1910, dtto der Kult. Gemeinde 1884-1908, Verzeichnis der Familienhaupten 1877, Heimrecht, Heimscheine 1850-1877, Kauf und Verkauf von Häusern 1886-1914, Testamenten Schriften 1859-1918, die Feuerbrunst in Lipník 1878, das Buch der Einnahmen und Ausgaben 1880-1905, Register der Steuervorschreibungen 1837-1891, Bezahlung der Kirchensteuer, Buch der Frauensitzen in der Syn. 1828-1901, die Synag. sitze 1884-1935, Chevra Kadischa Protokoll 1764-1899, das Kassa-buch 1814-1936, das Buch der Graben des neuen Friedhofes 1887-1940.

So etwas ist ein wirklicher Schatz für die Nachfahren und die Genealogen. Leider handelt es sich um eine klare Ausnahme. Und kein Spur über Namensänderungen! Aber es ist gar nicht ausgeschlossen, dass in Lipník oder Nahliegendem Archiv noch anderes Juden "Material" liegt. Die Institutionen haben nichts gemeinsames und nur die Forschern interessieren sich beiderseits. Manchmal sind die Facharbeiter sehr eifersüchtig auf die Schätze.

7/ Der "kleine" Kojetein wurde nirgends geführt, kein Spur in den Matriken. Er liegt in der Nahe von Alt Titschein und dieser wurde in Kremsier geführt. /Siehe Beilage Nro 2 von 30.3.d.J./

HBMa 526 = Weiskirchen /Siehe 1. Seite des Briefes vom 30.3.d.J./.

Chayla/Johanna könnte Katharina/Katti sein aber eventuel auch eine zweite Ehefrau /?!/. Sehr wahrscheinlicher scheint, dass David David der spätere David J. David war. Bei den Männer kam seltener zu Änderungen. Aber auf der Grund der Sache zu gehen, da braucht man einen weiteren Komparativen Material haben! Wenn die Matriken fehlen, wenn die Fam. bücher fehlen, dann kan man wirklich nicht viel machen. Wir haben aber noch die Idee von Brunn etwas zu bekommen. In dem Inventar Buch des Brünner Archiv ist ein Fond "Gubernium", došt steht "J", also die Juden in Mähren und Schlesien in der ersten Hälfte des 19. Jahrh. /Wir probieren und verlangen das Material nach Prager St. Archiv zu schicken um ihn dort zu durchsuchen./

9/ Weiskirchen haben wir durch und durch gesehen haben, der Forschung und Ihres Wunsch wegen. Kremsier nur nach der Information von Kartothéke des Z. St. Archiv, wenn die "unsere" Lokalitétén dort eingetragen sein sollten.

10/ Namensänderungen, da kann man sich die Zähne ausbrechen oder braucht man einen harten Faust haben, am besten ist aber wenn man einen Nussknäcker entdeckt und das ist für uns ein weiteres Material! In meinem Fall entdeckte ich einige Verzeichnisse und da könnte man "Komparativen". Sie haben ganz Recht, man braucht einen triftigen Grund, deshalb möchten wir nicht raten.

Žáček: "Studie zur Entwicklung", ich kenne es. Die Seite 334-399 steht zur Verfügung in deutsch. Ich hoffe, dass Sie es bei Ihnen besorgen werden. Kopieren und Postgebühren, das wäre bissel teuer. Nach Ihrem

11/ Wunsch senden wir Ihnen die Verzeichnisse der Matriken Reihe HBMa.

Kravare gibt's nicht. Kein Bohumin/ heute Ostrava/.

HBM - das Verzeichnis liegt in dem Archiv. Man versprach uns eine Kopie zu machen, aber man muss Geduld haben.

12/ HBM = Hebräische Matriken.

13/ Record group No 77 = Siehe Nr. 6 von heute. Wenn das Material so reich war und die Kolumnen zu eng, dann gab es der Author in den "Noticen".

14/ Buchhandlung FIŠER, Kaprova 10, Prague 1, 110 00

Antikvariat JUDAICA, Široká 7, Prague 1, 110 00

SEFER, Buchverlag der jüd. Gem., ^{Praga} Maiselova 18, Prague 1, 110 00

P.P.S. 5/ Ich bin Jahrgang 1926 /!/, habe zwei grosse Söhne, einen 11-jährigen Bub und eine 3-jährige Prinzessin!!
 Wir sind wirklich sehr viel beschäftigt, fast täglich sitze bis Mitternacht bei der Schreibmaschine.
 Deswegen entschuldigen Sie auch die spätere Antwort.

A/Bayern, Osterreich sehr schön = ein Paradies für die Forscher.

Aber "Hic Rhodos, hic jump/?/"

Das Metrial ^{Material} ~~suchen~~ per Post - ein Irrtum. Es handelt sich um Ausleihe eines Archiv einem anderen, nicht einer Privat Person. So etwas ist auch nicht üblich. Es muss sich um ein Ansuchen eines Facharbeiter und man muss in dem Archiv gut bekannt sein und dann dauert es Wochen oder Monate.

E.Spiro - J.J.David - Familie David - Maria Theresia - Pächterlaubnis. Vielleicht könnte so etwas in Brünn oder in Wien liegen, ich bin aber der Meinung, dass die Kaiserin zu Hoch stand um Pächterlaubnisse herauszugeben, Gubernium das schon. Jedenfalls ist es merkwürdig.

B/ JKG Schachteln aus Lipník, verwirrend ja - also Pr. jüd. Mus. die liegen in Depo in Sepekov - und dann zuständiger Bezirksarchiv = Přerov. Was in Sepekov enthält, das weiss man schon, ob etwas noch in Přerov aufbewahrt wird, das hat man noch nicht probiert. Wir werden also probieren das Inventar Buch von diesem Bezirk in die Hand zu bringen.

Ausflug nach Hukvaldy - Teschen - Neutitschein. Lieber und geehrter Herr Vladar, was soll ein armseliger Forscher damit machen? Da musste man mit Auto und Zelt auf eine Woche hinfahren und von Archiv zu Archiv, von einem Dorfchronist zu anderem gehen und

C/ Ich entschuldige mich für mein Zweifel über den jüdischen Namen Schramek! Natürlich kann es sein, nur ich habe ^{mich} es noch nicht damit begegnet. In der nächsten Sendung werden wir Ihnen die Photo-Kopie von der Lipník Matrik senden.

Mit dem Garten ist mehr Kummer als Freude. Der Rasen ist zu hoch, ich machte kaput meine Mähmaschine, ich musste meine drei Sensem dengeln und mähen und mähen und mähen. Und den ersten Tag heizen wir auch noch. Für "dieses" möchte ich Sie um 30 USD bitten, das sind die "reine" Kosten, Kopien, Telephon und Postgebühren. Am besten in einem Brief bar senden.

Mit besten Grüssen

Eugen Stein
 Eugen Stein

P.S. 12/ N = Narozených /Geburt/ O = Oddaných /Ehe/ Z = Zemřelých /Tod/

Das kalte und sehr regnerische Wetter gedeiht phantastisch dem Rasen - zu meinem Wut. Erst letzten zwei drei Tage eine echte Sommerhitze.

Mr. George Vladar
685 Victoria
Kingston Ont.
K7K 4S6 Canada

\$ 100

Eugen Stein
Poštovská 3
Prague 9
Czech Rep.

5

Prag 22.6.1995

Sehr geehrter Herr Vladar,

ich sende Ihnen das Ergebnis der Forschung in den Matrikeln von Lipník mit 10 Photokopien von den Urkunden.

In der Geburtsmatrikel fand ^{noch} zwei weitere Söhne von Urban Schramek und Rösy:

Löbl geboren am 24.4.1804
Moises Wolf -- " -- 22.8.1809

Weitere zwei Töchter des Joachim Löbl Schramek und Jütl sind:

Taube geboren am 3.7.1819
Veronika -- " -- 11.1824

Aus dem Archiv des jüd. Mus. Prag - depo Sepekov - bestellte ich einige Schachteln mit Materialien, die im Zusammenhang mit der Geschichte der Juden in Lipník seien. Betreffend der zweiten Hälfte des 19. Jahrhundert.

Hoffnungsvoll scheint das Verzeichnis der Familienhaupte aus dem Jahre 1877 und die Schriften zu dem Feuerbrunst in Lipník 1878. Da handelte es sich um Bittschreiben verschieden^{er} jüdischen Familien um ein Mitgliedsbeitrag der Betroffenen. Leider in beiden Fällen keine Erwähnung über Abraham Biheller. Es bleiben übrig noch einige Schachteln, die wahrscheinlich Mitte Juli mir zur Verfügung stehen werden.

Beiliegend sende ich die Farbphotos der Gemeindegarte von Lipník, Kojetein und Klogsdorf aus der Zeit um 1830. Wenn Sie sich darüber interessierte, könnte ich an diesen Landkarten - nach den Angaben aus dem Stablen Kataster, der in dem Brünner Archiv aufbewahrt sei - die Häuser bezeichnen, in denen Ihre Vorfahren lebten.

Für diese Forschung rechne ich 70 US \$
Photos, Gebühren und Postgeld 30 US \$

Mit freundlichen Grüßen

Eugen Stein

/ Fortsetzung /

Ich bestellte mir die Inventarbücher der Herrschaft Hukvaldy, Nová Horka und Alttitschein.

Während auf der Herrschaft Hukvaldy und Nová Horka keine Quellen zu den Judenangelegenheiten gefunden wurden, auf der Herrschaft Alttitschein ist zu der jüdischen Problematik ziemlich viel vorhanden. Ja sogar ein Jude namens David aus den 30. Jahren des 19. Jahrhunderts wird da genannt. Eine Dysenterie Epidemie - ein Verzeichnis der Verstorbenen. Und weiteres ähnliches.

Teilen Sie mir, bitte, mit, ob Sie sich darüber interessieren, ich probierte diese Quellen von Opava nach Prag verlangen /von dem dortigen Archiv zum Studium nach den Prager Archiv/.

E.S.

P.S. Heute kam Ihr Brief vom 13.6.1995 mit beigelegten Banknoten - besten Dank.

In 2-3 Wochen werde ich mich nach einer ausführlichem Antwort streben. Bis dahin: Ich halte weitere Forschung nicht für hoffnungslos. Natürlich wenn die Familienbücher da zur Verfügung standen, wäre alles einfacher und wir und Sie könnten gescheiter sein. Teilen Sie mir, bitte im Handumdrehen, ob Sie sich also noch um die Forschung über die Biheller in Lipník interessieren. Weiteres Material darüber sollte Mitte July nach Prag kommen.

Auch weitere Forschung über die Familie David in Alttitschein könnte doch erfolgreich sein /siehe oben "Material Juden in Alttitschein" und "Ein Jude namens David"/.

Ich erwarte also Ihre Vorstellungen - entweder Biheller in Lipník oder die Herrschaft Alttitschein oder beides.

E.S.

P.P.S. HEUTE KAM JAHR "ADDEMDA". 22.6.95
IN KÜRZER ZEIT WERDE ICH PROBIEREN DIE VERBINDUNG
MIT DEM DA N. JIČÍN UND PRIBOR ANZUKNÜPFEN
(PER TELEPHON ODER FAX). ICH WERDE VERLANGEN DAS
WICHTIGSTE NACH PRAG ZU SENDEN, DA KÖNNTE MAN
DANN ALLES AUF DEN TISCH LIEGEN UND GRÜBELN.
ICH HOFFE, DASS MIT DER HARTNÄCKIGKEIT DER VORHANG
ZUM SCHLUSS DOCH AUFGEHOSEN WIRD. E.S.

Die Grundstücke mit roten Ziffern, Die Bauparzellen mit schwarzen geschrieben /an den farbigen Mappen/.

Mr. George Vladar
685 Victoria Kingston
Ont K7K 4S6

Eugen Stein
Poštovská 3
Prague 9 190 00

6

South Bohemia 30.7.95

Sehr geehrter Herr Vladar,

für einige Woche bin ich nun mit der Familie ausser Prag, nehmen Sie also, bitte, diesen Brief als ein kurzes Intermezzo an, mit kurzen nicht erschöpfenden Antworten. Anstatt der Notizbüchern und Verzeichnissen habe ich die Mähmaschine in der Hand und statt Datensammlere ich die Presselbeeren und Heidelbeeren.

Ich danke für den Betrag - in cash - es konveniert mir natürlich am besten, nur den Brief muss man als "Eingeschriebenen" absenden.

1/ Stabil Kataster - stammt rund um 1830, Böhmen aufbewahrt in Prag /Staatsarchiv/, Mähren und Schlesien in Brünn /Landesarchiv/. Sogenannte Definitiv Landkarten sind aufbewahrt alle /!/ im Prag, Archiv der Geodesie, das sind die schöne farbige handgemalte Zeichnungen von welchen muss man dann, mit Erlaubnis, eine farbige Photokopie machen.

Das was Sie sendeten sind sogenannte Indicationskizzen - in Prag und in Brünn. Mit diesen Skizzen kann man fast nicht arbeiten, am meisten zerrissene Teilen mit unübersehbarer Menge von Nummer und Namen. Jedes Haus ist bezeichnet mit Nr. der Bauparzelle und Hausnummer und Name des Inhabers. (NOMENKLATUR "IS")

Man arbeitet mit dem Stablenkataster in dem Staatsarchiv /Nomenklatur "SK"/ = es ist ein Buch mit einem Übertrag zu den farbigen Landkarten. Da steht : Bauparzelle : Nummer, Hausnummer, Name des Inhabers und Typ der Gebäude. Grundstücke: Nummer, Name des Inhabers. ABER LEIDER KEIN VERZEICHNIS DER BEWOHNER !!! Und die Juden dürften keine Häuser bis 1848 eignen /ausser Ghetto/.

Zahlungs-operaten - das wäre der Jack-pot - das sind Verzeichnisse der Bewohner. 1869, 1880, 1890 1900. Für jedes Haus /!/ wurde es amtlich zusammengestellt. Alle Familienmitglieder, Alter, Beschäftigung, gebürtig usw. Aufbewahrt in den Bezirkarchiven, aber nur selten erhaltene!! /Nach Rückkehr werde ich nach Neu Titschein Archiv deswegen anrufen.

BAUPARZELLEN - ROT - STEINMAUER
GELB = HOLZGEBÄUDE

H o r e ě k o - wahrscheinlich ein Teil einer Gemeinde, man muss in der Archivkartothéke suchen, wozu es gehört.

Lipník - Sepekov = bisher kein Ergebnis. Schreiben Sie, ob soll ich mich darüber noch weiter interessieren - kaum hoffnungsvoll.

Opava - gemischte Matriken. Es ist absolut unmöglich Matriken nach Prag schicken lassen. Man muss den Archiv um Rescherschen nach den Namen fordern. Wenn Sie wollen, können Sie es selbst tun oder schreiben Sie ~~mir~~ mir genaue Anforderungen, ich könnte vorerst ~~an~~ anrufen und dann eventuel bestellen. Sonst kenne ich keinen Kollegen, der sich über jüdische Genealogie interessiert /ein paar Leute in Prag, vielleicht Brünn/ und ein Ausflug nach Nordmähren oder Brünn kommt nicht in Frage.

OA N. Jičín, pobočka Příbor /ich bewundere Ihre Gründlichkeit und Vorrat von Dokumenten/. Es ist wirklich ein wertvolles Dokument. Nach meinem Rückkehr werde ich eine Kopie davon nach Příbor senden und danach anrufen um Informationen, ob es möglich wäre etwas davon nach Prag schicken zu lassen oder nach den Namen einige Ausschreibungen machen lassen / Auch die Dienstboten - gestern während einer Zugreise lass ich Ihren Artikel über S. Freud /von J. Sajner/ und bin ich jetzt darüber im Bilde.

Wie schon früher gesagt wurde - Klokočov Matriken 1850 - es handelt sich um anderen Klokočov!

Schlechte Kopie - einige Matriken und Urkunden sind so verblichen geworden dass auch neue Kopie kaum bessere Ergebnis bringen wird. *BEI DER SCHLECHTEN KOPIE FEHLT ANGABE - ORTSCHAFT!*

Mein Sohn sammelt Leidenschaftlich /!/ die Briefmarken, er kennt auswendig alle unsere Kunden - Staaten und Orten - und täglich wartet auf neue Zuwachse. Als Revanche werde ich Ihnen aber die Briefe mit Sondermarken bekleben.

Lipník - Matriken man hat schon früher festgestellt, dass 1846-1900 fehlen /nicht nur Lipník, es gibt in Mähren mehrere Orten mit derselber "Lücke" ??? Es sind aber sogenannte Index-Matriken vorhanden und zwar Lipník Geburts 1795-1847, 1884-1925, Sterbe 1862-1876 und Trau 1927-1939. In diesen "Matriken" sind am meisten aber nur Namen angeführt, selten mit einigen Daten. Man könnte es aber probieren.

Professo~~r~~r Sajner-Brünn - nach Rückkehr werde ich probieren ein Kontakt anzuknüpfen.

Pass Akte - nach so etwas strebe ich schon lange Zeit. Bei Gubernium = Prag und Brünn. Alles schwerfällig. Ich möchte wissen, woher hat P. Swales diesen Passport Register - Table 5 ! Wenn aus Lemberg, dann brauchte ich sowas aus Brünn oder Prag, aber ...

Klogsdorf - Ihre kopie der Indikationsskizze - Nr. 72 = Samuel Perl /bestimmt/, die andere Nr. = 32.

Die Photokopien von 5 Schramek - nach Rückkehr.

OA Třeboň - wenn Sie genau wissen, was Sie möchten - Namen, Daten, Matriknummern /eventuel auch Seite/, dann können Sie bestellen. Schreiben Sie vorerst um Informationen. Die Adresse: Oblastní Archiv, Třeboň - genügt/. *WIR KOMMEN 2 ODER 3 MAL IM JAHR NACH TŘEBONŮ. (* ANSTÄNDIGE BEAMTERIN ABER LANGE FRISTEN FÜR PHOTODARBEITEN).*

Die Zeit vergeht sehr schnell, wenn es heute der erste Mai wäre ... Der chronische Zeitmangel Ich werde Ihre Briefe wieder und wieder lesen müssen .. Wenn ich bitten darf, machen Sie nächstesmal zum Schluss eine sehr knappe Resumé mit Wünschen und Bestellungen.

Morgen fahre ich wieder für ein Tag nach Prag, verschiedenes zu erledigen, am Abend wieder nach Süden /zufälligerweise heisst mein Ort /Nest mit ein paar Einsiedlerhäusern/ K L O K O Č O V. Auch solche Zufälle gibt's.

Am Nachmittag werde ich mit der Familie ein Ausflug in Wald machen um die Schwammerl zu suchen.

Herzlich, herzlich grüsst

Enjau Stein

George Vladar
885 Kingston Victoria
Ont K7K 4S6
Canada

Eugen Stein
Poštovská 3
Prague 9 190 00
Czech Rep.

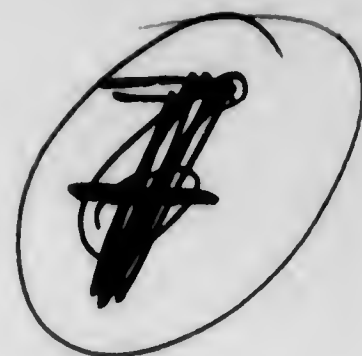

August 17.8.1995 - Sudbohen

Sehr geehrter Herr Vladar,

ich danke für Ihren Brief vom 8.8.1995 und den besten Dank von dem Bub für die köstlichen Briefmarken. Er war begeistert.

Wir sind noch auf dem Lande, aber jede Woche bin ich zwei Tage in Prag um das dringendste zu erledigen.

Wir bestellten die von Ihnen verlangte Photocopien = September.
Wir bestellten auch das Material aus Opava /ausser Matrikeln, das geht nicht/.

Nach dem Rückkehr Anfang Septe^r, ~~er~~ werde ich die Verbindung zu prof. Sajner probieren. Ich werde auch nach Neu T. anrufen und die bezeichnete Archivnummern nach Prag zu bestellen.

Herzliche Grüsse und ich gehe nun noch die herrlichen schwarzen Brombeeren pflücken.

Eugen Stein

Mr. Georg Vladar
685 Victoria
Kingston Ont.
Canada K7K 4S6

Eugen Stein
Poštovská 3
Prague 9 190 00
Czech Rep.

Prague 3.11.1995

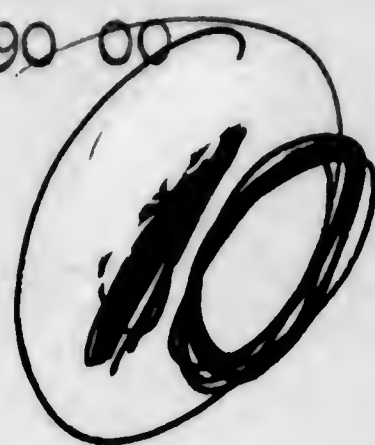

Lieber Herr Vladar,

ich danke für Ihren Brief vom 14.10.1995 mit beigelegten Banknoten. Entschuldigen Sie, bitte, die verspätete Antwort, Ende October machte wir uns einen kleineren Ausflug nach Österreich = Stift Melk, Zwettl, Krems, Arstetten, Wachau, St. Michael, Heiligenkreuz, Mayerling und in Wien besuchten wir die Synagoge und den jüdischen Friedhof /ausser anderen/. Alles sehr interessant - natürlich. Ich hoffe, dass ich Ihnen einmal doch die Ansichtekarte vom heutigen Weidhofen/Ybbs senden werde.

Der Bub dankt für die Marken, die Couverten sind so schön frankiert, dass ich rat ihm, es als Ganzsachen lassen. Den Viersatz möchte er selbstverständlich haben. Es ist sehr liebenswürdig von Ihnen.

Wir vorbereiten in dieser Zeit für Sie eine weitere Etappe : 1/die Materialien aus Opava "Inventarbuch des Grossbesitz Alttitschein aus den Jahren 1629-1948" 2/ Aus Landesarchiv Brünn "Stabilen Kataster" 3/ Aus dem Bezirksarchiv Neutitschein "Verzeichnisse der Juden aus Příbor-Freiberg".

Ich warte noch auf die Photokopien aus Brünn. Ich hoffe in 14 Tage werde ich sie haben.

Bis dahin sende ich die von Ihnen gesendeten Leserätsel:

- 1/ = "Hirzel oder Hirzl Rössel Lumpt oder Lump1"
- 2/ = Datum = 31 Juni oder Mai - man müsste den vohrigen Blatt sehen, do - detto oder ditto - Moses - Fleischlieferes"
- 3/ = "Ruwen oder Ruven - heisst Ruben"
- 4/ = "am 9.12. Tobias - Appolonia"

Soweit es sich um Appolonia als zweite Ehefrau ^{handelt} - es ist nicht ausgeschlossen, aber unwahrscheinlich, es war damals nichts ungewöhnliches, dass die Vornamen - besonders bei Frauen - sich ändern. Meine Urgrossmutter nante sich Anna und auf einmal steht in den Urkunden Ewa /bestimmt keine andere Persone!/. Von Zeit zu

Zeit kommt es vor und jeder wundert sich und zweifelt darüber. Namens
Anderungen - jawohl, dazu braucht man schon dementsprechende Bewilligung,
aber mit den Vornamen war es offenbar sehr leicht. Vielleicht eine Mo-
desache?!

Wir haben die Rätsel mit den Experten aus dem jüdischen Museum kon-
sultiert, aber der Schreiber hat die Buchstaben nicht regelmässig ge-
schrieben und die Nachkommen können sich jetzt die Haare darüber reis-
sen.

Mit dem Altweiber Sommer ist definitiv Schluss, heute kam der erste
Schnee und die Temperatur unter 0 Grad.
Nussbäume haben wir sogar vier aber für Nuss schnaps dafür hat man
keine Zeit, vielleicht einmal später, aber ein Seidel oder Kriegel
Bier ist mir fast lieber. Auch Haselnüsse gibt's dort, aber die Zeit.
Die Mäuse - unsere "Farm" ist eigentlich ein Einsiedlerhaus und die
Katzen im Winter müssen von Hunger sterben.
Die Zwetschkenknödel mit Butter und Brösel oder mit Quark oder mit
Mohn /und dann mit Schweinfett/.

Ein Bestandsmann = Bestander = Pächter
Praeceptor = Lehrer, Erzieher

Wiewohl - nächstesmal /es ist halb zwei in der Nacht/.

Herzlichst



Mr. George Vládar
685 Victoria
Kingston Ont.
Canada K7K 4S6

Eugen Stein
Poštovská 3
Prague 9 190 00
Czech Rep.

230

Prague 26.11.1995

Lieber Herr Vládar,

also endlich etwas aus den alten Schätzen. "Inventar des Grossgrundbesitzes Alttitschein aus den Jahren 1617-1948" zusammengestellt von A. Turek /heuer gestorben/, Opava 1957.

- Inv.Nr. 30 - Hauptgrundbuch für Kojetein 1780-1879 = nichts gefunden, es ist klar, denn die Juden konnten damals keine Immobilien eignen.
- " 108 - Die Juden = nichts gefunden, kein Spur über die Namen Perl, Dawid, Biheller.
- " 123 - die Pächte 1806-1845 siehe Beilage
- " 127 - die Bierbrauerreien und Brennhäuser --"
- " 131 - der Verkauf von Obrigkeitshäuser, Mühlen und Brennreien --"

Zu Ihren letzten zwei Briefen:

"Grundbücher" - siehe oben Alttitschein, Lipnik, Pribor, Klokocov, Nový-Jičín. Entweder wenn sie sich "einkauften" in der zweiten Hälfte des 19. Jahrh oder wenn sie in Ghetto lebten - Lipnik - , dort konnten sie ein Haus oder ein Teil oder Teilchen eines Hauses eignen.

Fax Nummer = 6 Ziffern, es stimmt.

Prof. Sajner - jüdisches Material Pribor, Klokočov, früher hinterlegt in Opava, nun sollte in Hauptarchiv in Prag liegen. Niemand in dem Prager Archiv weiss etwas davon, es wäre auch ganz ungewöhnlich, aus kurzfristige Ausleihe schon ~~und~~ ^{ABER} Matriken überhaupt nie!

Dr. Chobot, Direktor von Neu Titschein, Zweigstelle Pribor, sendete mir die zwei Bücher - siehe Photos. /Ich habe ihn angerufen, er war sehr freundlich./

ING. ARCH.
Herr Klenovský - Facharbeiter der jüdischen Gemeinde Brunn, hat grosse Kenntnisse aus dem Brünner und anderen mährischen Archiven. Mitteljährig, freundlich.

Jablunkov - Adressbücher - ich habe hingeschrieben über Biheller, kein

Notiz natürlich, Adressbücher /?/ = Jablunkov ist ein Nest. Sie übergaben
meine Bitte nach Archiv Karviná = dasselbe = "Es tut uns leid ...".
Dasselbe von Archiv Frýdek-Místek.

MUDr. John /?/ Perl in Rožnov - ich versuchte es - das heisst anrufen:
Stadtamt, Museum /nur Heimatkunde/, Archiv Valašské Meziříčí, Archiv Vse-
tín - schriftlich an den Herrn Direktor - man wird gesucht.

Archiv Třeboň - es ist möglich deutsch, ein Teil der Besucher stammt
aus Osterreich. Eine Stunde der Forschung = 10 USD + Photo + Porto.
Wenn sie genau die Nr. der Matriken und Seiten konnten, dann wäre es
vielleicht billiger. Dauert ungefähr 2-3 Monate.

Ein Wiener Bekannte - ČR xenophobisch, meiner Meinung nach ein Unsinn,
eine Antipatie das schon = seit der Schlacht auf der Weissen Berge,
Jan Hus, die Habsburgen, Protektorat, Sudetendeutschen - damit kann man
schwer was machen. 6 Bücher pro Tag, es ist nicht wahr, denn 5 Bücher
pro Tag, aber das gilt für alle Besucher, Tschechen oder Türken. Man
muss Beziehungen haben oder einen Namen oder sehr liebenswürdig zu
dem Personal sein. Aber ehrlich gesagt ist es giltig am meisten für
die Stadtheimischen. Man zahlt in Kronen - 20Kč pro Matrik. Die fremde
Valuta, das ist schon längst vorbei, interessiert niemanden.

6/ Leipnik - Schramek = wir haben es schon früher geschrieben: Die
Sterbematriken nur Nr. 1045 1794-1846 /mit Index/, Nr. 1046 1927-1944
ohne Index, Nr. 1049 1869-1876 nur /!/ Index, wenn einige Daten dabei wer-
den, könnte man probieren den J.L. Schramek und andere dort finden.

Dr. F. Hillel "Die Rabbiner ..." ich lasse für Sie die Kopie machen,
170 Seiten, und als Imprimé werde ich es Ihnen senden.

Beruf x Berufung - jawohl, aber die Zeit vergeht unglaublich schnell.
Die Familie, die Kinder. Sie haben recht, wir sind beide beschäftigt,
es handelt sich bei uns um ein hobby, aber es verbraucht vollkommen
unsere freie Zeit, Wochenende und dazu braucht man eine Zähigkeit und
gute Nerven. Wir haben nur zwei Interesse - die Kinder und die Genealogie!
Ein Briefkopf will ich nicht, für manche Leute ist es annehmbarer, wenn
eine Privat Person als Firma in der Sache tätig sei.

Swales, Sajner, Archiv, Pribor, Freud Museum, Stellagen, Passbuch, Photo,
ja, wenn Sie eine Loterie spielen, dann einmal in paar Jahren gewinnen
Sie - das ist dasselbe. Wenn Pribor ein Vorort von Prag wäre, dann könn-
te ich morgen hingehen und von den Stellagen den Staub abwischen und
suchen und forschen und forschen und suchen.

Ihr Verzeichnis über Materialien aus dem Archiv Neutitschein - Zweig-
stelle Příbor-Freiberg. Angelangte Archivalien:

Nr. 5 - inv. Nr. 354 "Vormerk über die sich hier mit Pässen aufhaltenden
Fremden Israeliten" 1852 - 1854

Nr. 7 - inv. Nr. 353 "Verzeichnis der Juden welche in der Gemeinde Frei-
berg wohnhaft sind" 1852 - 1853

Wir senden also: Příbor Nr. 353	lx
"- 354	2x
Opava Nr. 123	lx
"- 127	lx 3x
"- 131	lx

Nächstesmal werden wir die Auslese aus dem Brunner Archiv senden.
Wieder möchten wir hervorheben, dass für Sie das wichtigste wäre,
die "gemischten" Matriken in Opava durchsuchen. Das andere sind klei-
nere oder grössere Scherben, manchmal interessant, manchmal uninter-
essant aber am meisten anspruchvoll an Schreibereien, Anrufen und nach
mühevoller Arbeit kommt eine Enttäuschung.

Das Buch von Hillel sendete ich vohrige Woche ab.

Die Rechnung = 230 US Dol. /samt Hillel/

Mit herzlichen Grüßen

Jhr Eugen Stein

Das Wetter ist ganz unangenehm, nebelig, niesselt, lauter Schnupfen
und Husten und dazu noch beginnt Weihnachtsfieber. Schrecklich!

F A X

001 613 545 0353

12

Prag 3.12.1995

Sehr geehrter Herr Vlader,

ich bekam Ihren zweiten Brief. Ich halte Sie gar nicht für einen Meschuggah /manche Leute mit dieser Etikette sind /mir/ sehr sympathische Menschen/, Sie sind einfach hartnäckig /doppelt/ und das ist sehr positiv und in der Genealogie dazu noch nötig.

Herr Honey ist ein guter Mensch und Freund von mir und ein höchstwürdiger Fachmann in der Genealogie der Rabinerfamilien, wir helfen uns schon lange einander und wenn Sie ein Landsmann von seinen Vorfahren sind, dann ist es natürlich, dass er Ihnen helfen möchte.

Kurt Běláký - ich werde mit dem Vorschlag anfangen:

- a/ Anstalt, für zeitgenössische Geschichten - auch da werde ich einen Freund finden. Da sollte man alles über die Tschecho-Russische Armee finden und auch über Slansky-Prozess.
- b/ Die Uni-Bibliothek - da habe ich eine Freundin, also biographische Angaben über ihn als Schriftsteller.

Slansky Prozess, vielleicht werde ich eine Broschüre in Deutscher Sprache finden - bis dahin ganz kurz. In den Nachkriegsjahren sagte Stalin, dass alle Comm. Parteien mit Verrätern an den höchsten Plätzen durchgespickt seien. Damit kurbelte er grosse Säuberaktionen an. Polen, Rumänien, Bulgarien, ČSR überall musste man jemanden finden. In ČSR hatte der Präsident Gottwald einen grossen Angst um sich selbst gehabt und beschuldigte er den General Sekretär der Partei den Slansky. Und mit ihm auch eine ganze Schorte von höchsten Funktionären der Partei - überwiegend handelte es sich um die Mitglieder der Armee, die im Westen emigrierten während des Krieges dienten und am meisten handelte es sich um Juden!! 2 Todesurteile samt Slansky und die anderen zu langen Kerkerurteilen. Erst nach ungefähr 10 Jahren kam die Amnestie für alle (=Chruschov in SSSR). ~~Das war~~ Schluss mit dem Vortrag.

- 1/ Telefonbücher - ich werde nachschauen, aber erst nach der Biographie. Er kann in England, Israel, USA leben. In Prag in dem Tel. Buch gibt's 15 Běláký und 10 Bělská. Ich verzweifle, dass er in Nordamerika lebt, er sollte in Prag sein, er müsste noch lebendiger.

3/Von Karviná bekam ich schon eine Antwort und zwar über die Nachfrage Biheller - Jablunkov. Negativ. Ich werde es noch mit Fryšták Abraham Biheller Adressbücher probieren.

4/ Aus Sepekov werden wir Nr. 36 bestellen. 25-27 die Matriken werden wir nachschauen. Wo waren die Einschreibungen eingetragen vor der Gründung der JKG - da werde ich eine Anfrage an Herrn Klenovský von Brünn machen.

Ich danke, dass Sie immer auf den Buben mit den Briefmarken denken. Sehr liebenswürdig!

Vsetín - J. Perl - ich warte auf die Antwort.

Die Grundbücher - seit ungefähr 1870-80 liegen die bei den Bezirksgerichten. Da muss man wieder korrespondieren oder anrufen, wo sie heute sich befinden. Und ob sie ein Index haben oder ob man alles durchblättern muss. Und ob es jemand tun wird.

E.S. junior FAX - ja, es stimmt 542 851. Ihm ist es bestimmt ganz recht.

Zu dem vorhergehenden Brief vom 18.11.d.J.:

Hirzel/Hirzl = Herschl bestimmt!

Appolonis - ja es kann zum Herzschlag führen. Aber eine Urkunde darüber zu finden, wo, wo, wo! Mein Onkel war Moyses, später Siegfried, später Vítězslav. Mein Urgrossvater Joachim, später Ignatz, später Hynek. Man muss nur glauben. Nach dem Jahre 1865 waren die Juden schon so frei geworden, dass es genügte zu dem Amt gehen und sagen - ich möchte seit heute Ewa heissen - das ist meine Phantasie, aber ich suche lange Jahre Informationen oder Namenszetteln und bis heute - nichts!

1/ Die Leipnik Daten - wir werden es kontrollieren.

2/ Ich ruffte noch Třeboň-Archiv. Die genaue Daten werden angegeben - = eine kleine Recherche es in der Matrik aussuchen = 160 Kč, ein Photo machen = ca 10 Kč, eine Vergrösserung 30x40 = 110 Kč, einige Taxen und Postgebühren = ungefähr 300 - 350 Kč.

3/ Jüdisches Museum in Prag. Dort befinden sich 4 - 5 Spezialisten, dr. Pařík, dr. Putík, Dr. Fiedler un.a.. Die haben volle Hände mit verschiedenen Angaben und Studien und einige Schachtel aus N. Titschein oder Klogedorf. Ich und meine Frau - wir sind Amateure, sie sind zwar sehr freundlich zu uns aber ein bisschen Grinsen über solche "Genealogie" sieht man immer hinter den Kulissen. Ich kann wirklich nichts solchen Wissenschaftlern raten. Probieren Sie es aber und schreiben Sie ein Brief dem Herrn Direktor: Dr. Leo Pavlát, Jáchymova ul., Jüdisches Museum, Prag 1, 110 00. Mittlerer, sympathisch, mit tiefen Kenntnissen!

- 4/ Es wäre möglich etwas in Sepekov in Schichteln, Hranice finden. Suchen Sie in der Analytical Tabelle die Kolonnen über die Sie sich interessieren, wir werden sie bestellen und dann kann man sehen.
- 5/ Ich werde also nach Píbor Archiv anrufen, wo die Grundbücher liegen. /Was heisst Heimatrollen ?/

Wachau ist wirklich ein schönes Stück Österreichs. Und Krems ist wunderschön. Melk - Gartenpavillon - leider wir haben es nicht gewusst und es ist kaum für Publikum eröffnet.

Den grössten Eindruck machte auf mich der Unterschied zwischen der Kirche von dem Stirt im Melk und die "einfache" Kornhäusel Synagoge. Und ich werde mit beiden Händen für die Synagoge voten! Aber darüber könnte man Stunden debattieren.

Die ^{REISE} machten wir mit unserem Skoda Wagen. In Wien "machten" wir nur den Zentralfriedhof. Anders wieder nächstesmal.

Wien kennen wir schon seit früher.

Rezept für Russenchamp - vielleicht, wenn ich es nicht vergessen werde.

Slowakei - wieder ein Thema für Stunden. Ich bin überzeugt, dass Sie deutsch schreiben können. Ich habe nicht viele Erfahrungen, aber ich bin überzeugt, dass die Leute anständig werden und verlässlich wahrscheinlich auch.

G. Muhler - Louis Delarange - wo die Leute damals wohnten - 1830 - das können wir auch. Die farbige Photographie von Kloßdorf, Neulitschein, Freiberg usw. Das können Sie von uns haben = 30x40cm.
 MIT DER HAUSNUMMER UND BEZEICHNUNG AUF DER SA STADTKARTE

Ich muss schon Schluss machen. Natürlich, dass es schon wieder die Mitternacht weit vorbei sei. Ich bin aber gewöhnt.

Nehmen Sie an, bitte, auf keinen Fall als Vorwurf!!

Herzlichst *Sten*

George Vladar
685 Victoria
Kingston Ont K7K 4S6

Eugen Stein
Poštovská 3
Prague 9 190 00

13

\$ 220

Prag 10.12.1995

Lieber Herr Vladar,

wir haben für Sie eine weitere Etappe der Forschung zu Ende gebracht.

- 1/ Farbige Photos aus dem Stabil ~~K~~ataster 1830 von Klogsdorf und Leipnik /diesselbe Quelle Legrange-Mahler/.
- 2/ Weitere Ergebnisse der Forschung nach Biheller in den Matriken von Freistadt-Fryštát-Karviná und Ostrava.
- 3/ Die Mitglieder der Familie Perl lebten auch in Freistadt - wir haben also neu die Matriken von Leipnik durchgesucht, denn früher suchten wir dort nur die Schramek.
- 4/ Melange.

Ich mochte mit Punkt 4/ anfangen:

Zu der Blitz-Korrespondenz per Fax. Es ist natürlich phantastisch schnell und billig - wenn es sich um Briefe handelt. Ich habe nur Pech, dass mein Sohn sein Geschäftsbüro auf dem anderen Ende der Stadt hat. Wir ^{VER}sprechen uns schon lange unseren Computer beleben lassen, anschliessen und das Handtieren beherrschen, immer dasselbe = später, später. NICHT SPÄTER

Hillel-zweiter Band, hoffentlich werde ich es in j. Museum oder UNI Bibliot. finden. Wenn nichts, dann müssen Sie in Washington oder ich in Wien suchen.

Es ist mir klar, dass Adressbuch ist etwas anderes als Telephonbuch! Am 27. 9. d. J. schrieb ich nach Bezirksarchiv Fryštát-Karviná über Abraham Bihe-ller == 1886 Jablunkov und dabei um ein Ansehen in damalige Adressbücher oder andere Verzeichnisse. Am 4. 10. Bekamm ich die negative Antwort = keine Spur. Teschen ist eine andere, ^{an} viel grössere Stadt als Fryštát und 1874 wenn ich mich nicht irre, gehörte mindestens grösstenteils zum Polen. Dagegen Fryštát war ein Nest mit ein paar Tausend Bew. Adressbücher - glaube ich, gaben damals dort keine!

Heimetrollen - ich habe begriffen, dass es sich um Verzeichnisse der Heim-scheinen handelt - oder um Verzeichnisse der Gebürtigen. Sie haben recht, dass die Grundbücher auch in dem Archiv liegen sollten - bis cca 1880, dann waren sie von Bezirksgerichten geführt und bis heute müssen dort liegen. Von Archiv könnte man um Ausleihe nach Prager Staatsarchiv bitten, von Gericht ist es natürlich ausgeschlossen.

WASSELSTEIN

FRANZ
TECHEN. WIF JEGER
FRANZ
DER OISH
ONT. (KARVINÁ)

SECOND INTENTIONAL EXPOSURE

George Vladar
685 Victoria
Kingston Ont K7K 4S6

Eugen Stein
Poštovská 3
Prague 9 190 00

13

\$ 220

Prag 10.12.1995

Lieber Herr Vladar,

wir haben für Sie eine weitere Etappe der Forschung zu Ende gebracht.

- 1/ Farbige Photos aus dem Stabil Kataster 1830 von Klogsdorf und Leipnik /diesselbe Quelle Legrange-Mahler/.
- 2/ Weitere Ergebnisse der Forschung nach Biheller in den Matriken von Freistadt-Fryštát-Karviná und Ostrava.
- 3/ Die Mitglieder der Familie Perl lebten auch in Freistadt - wir haben also neu die Matriken von Leipnik durchgesucht, denn früher suchten wir dort nur die Schramek.
- 4/ Melange.

Ich mochte mit Punkt 4/ anfangen:

Zu der Blitz-Korrespondenz per Fax. Es ist natürlich phantastisch schnell und billig - wenn es sich um Briefe handelt. Ich habe nur Pech, dass mein Sohn sein Geschäftsbüro auf dem anderen Ende der Stadt hat. Wir sprechen uns schon lange unseren Computer beleben lassen, anschliessen und das Handtieren beherrschen, immer dasselbe = später, später. **NICHT STATER**

Hillel-zweiter Band, hoffentlich werde ich es in j. Museum oder UNI Bibliot. finden. Wenn nichts, dann müssen Sie in Washington oder ich in Wien suchen.

Es ist mir klar, dass Adressbuch ist etwas anderes als Telephonbuch! Am 27. 9. d. J. schrieb ich nach Bezirksarchiv Fryštát-Karviná über Abraham Biheller == 1886 Jablunkov und dabei um ein Ansehen in damalige Adressbücher oder andere Verzeichnisse. Am 4. 10. Bekamm ich die negative Antwort = keine Spur. Teschen ist eine andere, an viel grössere Stadt als Fryštát und 1874 wenn ich mich nicht irre, gehörte mindestens grösstenteils zum Polen. Dagegen Fryštát war ein Nest mit ein paar Tausend Bew. Adressbücher - glaube ich, gaben damals dort keine!

Heimetrollen - ich habe begriffen, dass es sich um Verzeichnisse der Heim-scheinen handelt - oder um Verzeichnisse der Gebürtigen. Sie haben recht, dass die Grundbücher auch in dem Archiv liegen sollten - bis cca 1880, dann waren sie von Bezirksgerichten geführt und bis heute müssen dort liegen. Von Archiv könnte man um Ausleihe nach Prager Staatsarchiv bitten, von Gericht ist es natürlich ausgeschlossen.

AM 27. 9. 1995
TEILE DER OLSA OIT. TAMESIA

WASSEL 02/5/95
NWA/N

Museum Dr. Pavlát - bitte kein Wort über uns, dass konnte nur viel böses Blut machen. Sie haben keine Ahnung über personelle Ausstattung. Für diesen Forschungsbereich stehen da zur Verfügung 3 Facharbeiter. Und den Schachteln gib's ja Hunderte. Versuchen Sie es ihm zu schreiben und ihn auf den "Schatz" in Titschein und Umgebung aufmerksam machen. Ich bin pessimistisch aber neugierig.

Jenda Reich - Nový Jičín, es ist noch nichts verloren. Manche Leute von da sind nicht gewöhnt in höchstens zwei drei Wochen auf jeden Brief antworten zu müssen.

Gemischte Matriken Opava - es ist höchstnötig! Es gibt drei Möglichkeiten:

a/ Ich werde noch heute hinschreiben um Information: Wieviel Matriken, Seiten, Einschriften behandeln über Juden?! Davon kann man weiteres wählen:

b/ wenn es sich um ungefähr 20 Seiten handelt, könnte ich um Photokopien ganzen Seiten verlangen /nur Film Streifen/, dann hier davon die Photos machen lassen und die "rechten" dann Ihnen schicken.

c/ Vom Archiv verlangen: Kopien nur von "betreffenden" Einschriften machen lassen - Biheller, Perl, Schramek - wieder nur Film Streifen.

b/ und c/ verhängen auf der Gutwilligkeit der Archivs Obrigkeit.

d/ Sonst müssten wir /ich mit meiner Frau/ nach Opava fahren und an Ort und Stelle alles nachsehen. Meine Frau - Spezialist Nr. 1 für Matriken Arbeit - ist sehr misstrauisch zu den Recherchen von den verschiedenen Archiv "Spezialisten". Es kommt wieder auf die Menge der Matriken und Einschriften - wahrscheinlich handelte es sich um zwei Tage. Es sind wieder verschiedene Regeln - Amtstage, Amtsstunden, Mittagspausen, nur 5 Stück pro Tag usw.

Aber dann könnte vielleicht ein klares Himmel über die unendlichen Fragezeichen ausbreiten.

Ein Buch über Wiener Zentralfriedhof?? Kein grosser Interres von uns. Merkwürdig ist die Kappelbau über die Gruft des Baumeister Fleischer, es kopiert den Giebel der Prager Alt-neu.

Besten Dank für ihre Sorge über unseren Briefmarken Sammler!

Eine Kapittel zu Biheller - Bělský:

Wahrscheinlich ein falscher Allarm!

Geburts Matrik ~~HRM~~ Nr.769 Fryštát-Karviná.Meine Frau fand:

Am 13.5.1921 ^eFraistadt, Ringplatz Nr.27 wurde geboren K U R T , der Vater Wolf Biheller geb.am 23.12.1889 in Křížová, ein Sohn des Samuel Biheller und Sali née Wachsmann,
die Mutter Alice ~~nee~~ ^{nee} Schrotter, geb.am 9.12.1895, die Tochter des Josef Schrotter und Arnošky /Ernestinne/ née Randmann.

Bemerkung: Am 29.1.1946 Namensänderung auf K A R E L B O R S K Ý .

In dem Alter des Dr.Flachs ist ganz normal, dass die Namen sich leicht verwechseln können.Trotzdem werde ich probieren die Information zu sammeln.

N I S K O = polnisch - es heisst N I E D R I G , ein Dorf wahrscheinlich. In dem Jahre 1942 sammelten die Gestapo die junge gesunde Juden aus Ostrava und Nordmähren und transportierte sie nach Ostpolen, wo sie ein Lager bauen sollten.Es handelte sich um ein Arbeitslager nicht um KZ Lager.Es war wichtig der Bewachung wegen.Mit der Zeit flohen einigen nach nahen Russland, wo sie natürlich eingesperrt wurden und erst wenn man die ČSR Ostarmee gründete, konnten sich einschliessen.

Zu den anderen Kartothéke Zetteln die Sie mir schickten:Biheller Adolf, ein Verwandte von Kurt, denn er wurde geb.in Křížová gleich wie der Vater des Kurt./Auch nach Nisko/.Biheller Josef - die Adresse ist die letzte vor der Deportation.1.Transport = Tag und Zeichen des Transport = nach Theresienstadt.2.transport = Tag und Zeichen des Transport am meisten in ein Vernichtungslager /von Theresienstadt nach Piaski z.B./.Unten ist noch eine Namens Bemerkungs = Anna Hirschmann, Rikov /?/, 29.6.64 = eine Nachfrage über den genannten J.Biheller.

Zum Schluss eine Bonbon Praline:Es kam eine Antwort von dem Direktor des Bezirks Archiv in Vsetín PhDr Baletka /ein schöner Name = Ballettänzerin/.Bis jetzt keine Spur über Dr.Jan Perl - in den Indexen der Badeangelegenheiten.Er möchte weitere Forschung führen, aber der Abrechnung wegen sollen Sie sich an ihn persönlich /schriftlich natürlich/ wenden.Ja, die kommerzielle Seite ist an der Reihe.

DEUTSCH ODER ENGLISCH - BESTIMMT 4 -

FRAGEN SIE DABEI ÜBER DIE MELDEZETTEL! XEROX COPIE

Nun die Praline:

Dieser Herr Dr. beschäftigt sich u.a. mit den Schicksalen der jüdischen Bevölkerung im Bereiche des Bezirks Vsetín. Dabei begegnete er sich mit Angaben über die Familie P E R L, die aus Příbor-Freiberg stammte und nach Besetzung der Sudeten nach München Abkommen flüchtete in die Gemeinde Křivé /Krumme/ heute eingeschlossen zu Valašské Meziříčí. Da lebte die Familie bis Herbst 1942. Zu dieser Zeit wurden alle Mitglieder deportiert nach Theresienstadt. Er hat nähere Angaben über sie. Wenn Sie sich darüber interessieren, er sei bereit sie Ihnen gern übergeben!

Die Adresse: PhDr. Ladislav Baletka, direktor des Staatlichen Bezirks Archiv, Vsetín, 4. května /gasse/, 755 01, tel. Nr. 2460.

Sein Brief vom 7.12.1995, Geschäftszahl 1121. Natürlich können Sie sich auf mich berufen. ^{P.2.1991} ARCHIV PRAGA — MATRIKEN DER JKG ROŽNOV P. R. SEIT 1892 ERHALTEN, EINGESCHRIEBEN VALAŠSKÉ MEZIŘÍČÍ, NICHTS ÜBER J. PERL RUŽOMBEROK = ich sende die betreffende Seite aus dem Verzeichnis der Slowakischen Matriken. Sie Schreiben, dass Sie sich scheuen wegen des Sprachproblems direkt an die Archiven zu schreiben. Wenn Sie wollen, schreiben Sie mir genaue Instructionen und ich werde hinschreiben - nach Bytča. Hoffentlich kommt es billiger, der früheren Bruderschaft wegen /?/.

11.12.1995

WER VATER FAMILIENVERH.
Vom Archiv Opava könnte man noch bestellen: Die Erbschaft des Joseph Perl, Inhaber der Brantweinbrennerei in Freiberg, 1820-1838. ERBEN

Das Grundbuch vom Klogsdorf 1793-1879 in zwei Teilen. Es ist aber fraglich, ob in dieser Zeit jemand von Ihren Vorfahren etwas eignete. \$

Das Buch der Heiratsverträgen - Klogsdorf, es ist aber möglich oder wahrscheinlich, dass es sich nur über Christlichen Ehen handelt. 20 PRAO PAGE?

In dem Prager Archiv bleibt nur noch zum durchsuchen die Matrik Nr. 1049 Index der Sterbe in Lipník 1862-1876. Keine Matrik - nur Index.

Noch zu Ihrer Bemerkung, dass jemand vom Staatsarchiv in Prag oder jüd. Museum in Prag um die Schachteln von Nový Jičín/Příbor sich kümmern sollte oder sogar ein Auftrag machen - das ist eine Phantasie. Jüdisches Museum hat ein Depo in Sepekov und hat davon nur Verzeichnisse /!!!/ etwas wie Namen der Kapiteln, aber weiss nicht, was eigentlich drin ist!
BITTE, MEIN PRIVATANSICHT! NICHT BENÜTZEN!!!

Vielleicht habe ich es schon geschrieben: Besser als Adressbücher wäre es sich um die "Meldezettel" zu kümmern. = Evidenz der Bevölkerung, ungefähr auf dem Lande seit 1850. Ein Problem ist, dass es in den Bezirksarchiv aufbewahrt sein sollte, aber nicht überall es wirklich aufbewahrt wurde. Je kleinere Stadt oder Gemeinde desto unwahrscheinlich.

Wir senden heute nur Photos 1-5, die anderen später, denn eine Panne in der Photolabor kann einige Tage oder Wochen dauern.

Die Rechnung = 220 US Dol.

Herzlichst



P.S. Die Weihnachtsfeier steigt von Tag zu Tag - schrecklich.

Am 20.12 wrden wir von der Stadt verschwinden und mit Schneeketten bergauf in die Einsamkeit - mit dem Karpfen im Koffer. Die Kinder freuen sich auf rodeln und ich werde den Kohlmeisen streuen. Die Geschenke, die Fischsuppe und die Kerzen - hoffentlich werde ich einige Stunden für ein Buch zu lesen finden. Am Sylvester Abend muss ich mit dem Jungen einige Petarden und ein Feuerwerk abbrennen.

Also ein frohes Neues Jahr!!

Eine Welle der Grippe ist rundum die Republik, wir sind gesund und ich hoffe, dass auch Sie gesund und munter bleiben werden. Wir werden es doch schaffen - Scherbe zu Scherbe!

20.12

15

FAX Message

To: George
Fax No.: 0016135450353
Date: November 27, 1995
No. of pages incl. cover sheet:

From: Immo Bau - Ing. Evžen Stein
Fax No.: (0042 2) 54 28 51

Message

Stabil Kataster Leipnik
Die Bezeichnung wird revidiert werden

Eugen

19.12.95

1A

F A X

001 613 545 0353 "Clouge"

Hieber Herr Vlady,

Ein Weihnachtsgeschenk für Sie ist gerade eingelangt:

"Die Familie P E R L von Klogsdorf wurde in einem Familientenbuch aus dem Fonds des Museum in Prag /Sepekau/ endlich gefunden!"

Es wird während der Weihnachtswoche von uns in Klogsdorf von Südböhmen vorarbeitet. Anfangs Jänner nach dem Rückkehr werden wir es absenden.

Frohe Weihnachten und alles Gute im Neuen Jahr

wünscht Ihnen herzlich

Familie Stein

Klokočov /Klogsdorf/ in Südböhmen
am 30.12.1995

16
Sehr geehrter Herr Vladar,

als ich Ihnen vor Weihnachten per FAX geschrieben habe, haben wir in den sogenannten Familienbüchern von Leipnik drei Familien Perl gefunden haben. Zwei davon von Klogsdorf. Es handelt sich um Material aus dem Depo des jüd. Museum aus Sepekau. In dem Inventar Verzeichnis ist es angeführt als "Familiantenbuch", aber es handelt sich mehr um ein Verzeichnis der Bewohner der Häuser in Ghetto in Leipnik und weiter um Verzeichnis der Juden die zu der hiesigen Judengemeinde gehörten oder sich meldeten. In solchem Falle blieb die Rubrik für das Hausnummer leer geblieben, siehe die Familie Perl - Seite 44. Bei Perl - Seite 69 - ist Klogsdorf angeführt. Dabei ist es nicht ausgeschlossen, dass Abraham, weil er nach Charlotte folgte - dass er sein Sohn gewesen war.

Ersten drei Blätter von diesem Dokument fehlen!

Gleichzeitig sende ich die versprochene Ausschreibung aus dem Index zu der SterbeMatriken Leipnik - die Matrikel selbst hat sich nicht aufbewahrt. Man findet da die Sterbe Daten der Charlotte und Julie Perl. Wenn Sie sich um Copien davon interessieren, senden Sie es ganz kurz per FAX, weil ich das Buch bald abgeben muss.

Aus dem Archiv des jüd. M. /Sepekau/ habe ich mir alle aufbewahrten Heimatscheine - Leipnik II. Hälfte des 19. Jahrh. /ungefähr/ Leider kein Biheller war statgefunden.

Verzeihen Sie nochmals die fehlerhafte Bezeichnung der Gebäuden in Leipnik. In dem Stablen Kataster von Leipnik vorkommt nicht nur eine einzige Nummer Reihe der Bauparzellen. Bisher haben wir sich damit nirgends begegnet = Duplizitäts Nummerierung oder zwei Nummerreihen. Im Gegenteil einige kleine Dörfer die in engen Nachbarschaft liegen, haben eine gemeinsame Bauparzellen Nummerreihe. /In Böhmen/. Anfangs Jänner werde ich in dem Geodesie Archiv eine neue Copii machen lassen. Ghetto in Leipnik befand sich in südwestlichem Teil der Stadt - hinter den Mauern, aber einige Häuser mit jüdischen Eigenthümer findet man auch in sonstigen Teilen

Klokočov /Klogsdorf/ in Südböhmen
am 30.12.1995

16

Sehr geehrter Herr Vladar,

als ich Ihnen vor Weihnachten per FAX geschrieben habe, haben wir in den sogenannten Familienbüchern von Leipnik drei Familien Perl gefunden haben. Zwei davon von Klogsdorf. Es handelt sich um Material aus dem Depo des jüd. Museum aus Sepekau. In dem Inventar Verzeichnis ist es angeführt als "Familiantenbuch", aber es handelt sich mehr um ein Verzeichnis der Bewohner der Häuser in Ghetto in Leipnik und weiter um Verzeichnis der Juden die zu der hiesigen Judengemeinde gehörten oder sich meldeten. In solchem Falle blieb die Rubrik für das Hausnummer leer geblieben, siehe die Familie Perl - Seite 44. Bei Perl - Seite 69 - ist Klogsdorf angeführt. Dabei ist es nicht ausgeschlossen, dass Abraham, weil er nach Charlotte folgte - dass er sein Sohn gewesen war.

Ersten drei Blätter von diesem Dokument fehlen!

Gleichzeitig sende ich die versprochene Ausschreibung aus dem Index zu der Sterbetraktiken Leipnik - die Matrikel selbst hat sich nicht aufbewahrt. Man findet da die Sterbe Daten der Charlotte und Julie Perl. Wenn Sie sich um Copien davon interessieren, senden Sie es ganz kurz per FAX, weil ich das Buch bald abgeben muss.

Aus dem Archiv des jüd. M. /Sepekau/ habe ich mir alle aufbewahrten Weimatscheine - Leipnik II. Hälfte des 19. Jahrh. /ungefähr/ leider kein Piheller

Verzeichnen Sie noch in Leipnik. In der nur eine einzige sich damit hingewandt zwei Nummerreihen Nachbarschaft lie keine. /In Pöhmen/ eine neue Copie im südwestlichen Teil der mit jüdischen

MIT
DEM LEIPNIK
SALOMON
PERL !

nung der Gebäuden
k vorkommt nicht
..Tischer leben wir
merierung oder
örter die in engen
parzellen Nummer-
tem Geodesie Archiv
befand sich in
n, aber einige Häu-
in sonstigen Teilen

von Leipnik.

Die Rechnung für die Forschung in den Archivalien des jüd.M.
und in den Leipniker Matriken = 50 USD.

Mit herzlichen Grüßen von der ganzen
Familie

Grafen

1.1.1996

Das Neue Jahr ist ganz ruhig angefangen. Um Mitternacht eine kleine Pyrotechnik Parade und dazu das Klingen der einzigen Glocke auf der alten schlichten Glockenholzturm. Alles wieder einpacken und morgen früh nach Prag. Die Post, die Matriken, die Archiven, die Photostreifen, das Lesen ausgebliebenen Seiten, die Museen, die Bibliothéken - der Karussel wird wieder beginnen. Die Sorgen und Sorgen und dazu ein bisschen von herben Genugtuung wenn die Scherben zusammenpassen.

"Familienbuch der Juden aus Leipnik und Umgebung /?/" - ohne Titelblatt, ungefähr aus dem Jahre 1860. Eigentlich ein Verzeichnis der jüdischen Familien, kein Familienbuch.

Seite 44:

PERL	SALOMON	geb.1809	
Weib	LENI	" 1810	
Sohn	ADOLF	" 1835	getauft am 13.Mai 1860 mit Namen Josef Emil Perl
	JOSEF	" 1836	
	MORITZ	" 1840	
Tochter	MARIE	" 1843	
	THERESE	" 1850	verheiratet mit David Arthur aus Boskowitz
Sohn	Albert Perl - gestrichen		

Seite 69:

PERL	CHARLOTTE	geb.1796	Klogsdorf
Sohn	HERMAN	" 1821	Freiberg
	ISAIAS	" 1831	verheiratet mit Emilie aus Weiskirchen, geb.1840, Anno 1866
Tochter	RÓSI	" 1825	

Seite 69:

PERL	ABRAHAM	geb.1829	Klogsdorf	Produktenhändler
Weib	JULIE	" 1834		

Aus dem Index zu der Sterbematriken Leipnik HBMa Nr. /Nur Index/

1.9.1866 starb CHARLOTTE PERL - über 50 Jahre
Prust Durchfall /?/

14.4.1869 starb MOSES SCHRAMMEK - über 50 Jahre
Entartung der Nerven

18.5.1870 starb KARL SCHRAMMEK - 0 bis 7 Jahre
Blattern

1. August 1872 starb JULIE PERL - 31 bis 50 Jahre
Lungenentzündung

FAX Message

To: George
Fax No.: 001 613 5450353
Date: January 11, 1996
No. of pages incl. cover sheet: 1

From: Eugen Stein
Fax No.: (0042 2) 54 28 51

Message

Kopien den Einschriften aus genischten aus Opava schon unterwegs nach
Prag. (PERL, DAVID)

Grüsse
Eugen

George Vladar
685 Victoria Kingston
Ont K7K 4S6 Canada

17

Prag 9.1.1996

10.1.
M.

Lieber Herr Vladar,

1996 ist da - ich möchte eine Bilanz, oder besser gesagt eine Auslese der ungeklärten Fragen, Wünschen oder Beschwerden - natürlich auch das mangelhaftig!

Zu dem Brief vom 22.12.95: Ich begreife Die Finanzproblème. Die Zahlung machen Sie nach der Möglichkeiten oder in Raten. Ein Pensionist - das kenne ich ganz gut, dazu brauche ich nicht meinen Eltern fragen /mein Vater starb 1937 !/

Sie brauchen sich wirklich "kein Blatt vor dem Mund halten", mir ist es lieber, wenn Sie alles ganz aufrichtig schreiben. Ich lese ganz gern Ihre Briefe, auch als Sprachübungen für mein zu holpriges Deutsch und weiter auch als eine unendliche Vorratskammer Anregungen für weitere Verbreitungen der Forschung in neuen Regionsquellen. Nur bitte ich - wie schon geschrieben wurde - zum Schluss nach den gewöhnlichen 4-6 Seiten - eine kurzwortige, eindeutige, klare Resumé mit den Anforderungen. Seien Sie mich deswegen nicht böse, aber die zu lange Satzverbindungen - Satzreihen, Satzgefügen sind manchmal das anstrengendste - einen Kern auszuschallen!

Noch zu Weihnachten - der Karpfen war diesmal zu fettig /über 3 kg/, ein Spiegelkarpfen - kennen Sie es? Dazu natürlich Kartoffelsalat. Von meiner Schwester bekam ich noch den "schwarzen Tunken dazu" als Erinnerung auf mein Familienhaus. Es ist süß, man sagt auch "polnische Tunke". Zu Hause war damals noch als dritter Gang ein gesulzter Karpfen. Natürlich die Fischsuppe aus dem Kopf und Eingeweiden und mit gebratenen Brotwürfeln - das ist ein Kleinod. Mehlspeis - natürlich ein Apfelstrudel mit Rosinen und Zimt usw.

Die Bücher, die ^{ich} von Zeit zu Zeit lese - natürlich keine Romane oder Detektivbücher, am meisten Fachliteratur, Erinnerungen, Geschichten.

Das ich "ein jüngere Scherben" bin - Ha, ha in paar Wochen 70! Aber ~~das~~ ^{ein} das habe ich schon früher geschrieben.

Eine Seite Fax nach Wien 2 USD, nach Prag 7 USD, keine Ahnung. Fragen Sie unseren Postgeneraldirektor!

Mit Rosinen, Mandeln, trockenen Zwetschken, Lebkuchen usw.

Sepekau Kloster - Wallfahrtsort - erster Sonntag im September ein grosser Jahrm^{ärkte}arkt, dazu viel Karusseln usw. Unsere Kinder freuen sich immer und Heintiera^{usstellung}usstellung in dem ehemaligen Pfarrgarten.

Das Dep^o befindet in dem ehemaligen Pfarrhaus.

Die Figur des Jes. Naz. - natürlich dass ich mit Ihnen zustimme, dass es sich um nachträglich ausgeschmückte Person handelt. In den zeitgenössischen Urkunden gibt's keine Spur. Die Kirche und die Obrigkeit das waren immer die engsten Verbundeten. Gehorsamkeit und Demut!

Mommser = ? Ich habe es nie gehört.

Mr. Honey - zweite Herzoperation nacheinander. Ich stimme mit Ihnen zu, dass es unübersehbar ist aber für einen Laik faszinierend! Die Quellen sind am meisten literarischen. Er arbeitet nicht mit Matriken, Rollen oder Verzeichnisse! Aber er ist ein braver Mensch und in seinem Fach ein perfekter Fachman. Sehr freundlich und hilfsbereit.

Der Brief vom 14.12.1995 :

Franz David - wir haben uns nicht viel darüber gekümmert, weil es handelt sich eigentlich um keinen jüdischen Namen. Wir sind der Meinung, dass in dem Text sich um kein Ort handelte! Wenn es aber Ihrer Meinung nach so wichtig sei, senden Sie uns eine Kopie, wir werden es nochmals versuchen. *oder die Antwort aus Wien!*

Hostaschowitz - so etwas gibt's.

Sie schreiben nach Opava um die gemischten Eintragungen. Gut! Bin neugierig. *Mein - schon erledigt!*

Dass alle jüdischen Matriken in dem Prager Archiv zur Verfügung stehen, darum erwarben sich die Verdienste die Nazi, denn die haben sie gesammelt /aus anderen Gründen als für die Genealogen/ und nach Prag geschickt haben .. das ist aber eine andere Geschichte. In dem Staatsarchiv ist nur eine Facharbeiterin, die sich um diese ^{jüd.} Matriken kümmert und die macht sich keine Sorgen um die Gemischten! Fotokopien - warum und für wenn?! Es gibt ein paar Leute, die mit den jüdischen Quellen arbeiten! Jüdisches Museum hat kaum Ahnung darüber und Interesse .. ich sollte lachen! Es hat sein Sepekov und das genügt auf Jahre für die zwei Facharbeiter.

Ein Kundendienst - Die "Juden" aus CR, kaum jemand interessiert sich um die Vorfahren. Am meisten also die ausländischen - die probieren es schriftlich: Archiv, J. Gemeinde = es ist sehr oberflächlich, zum ^{Schluss} bekommen sie unsere Visitenkarte!

1/ Kroměříž Matriken: Nr 911, wir haben nur "David" gesucht - ganz durch-

gesehen. Nr. 907-10 damals haben Sie geschrieben, dass Sie keine Interesse darüber haben.

Nr. 908 6.6.1852 Dr. David Kaufman - wir werden ^{es} noch einmal probieren. Kojetein Seite 75 = bestimmt "der grosse"!!

2/ Farbige Plan von Alttitschein - jawohl wenn Sie es wünschen.

Mit Hausnummern - wir haben darüber schon mehrmals geschrieben, es handelt sich um keine Hausnummern, sondern um Parzellennummern!! Dazu braucht man eine Übertragungsliste: Haus Nummer das und das steht auf Parzelle Nummer das und das !!!! Und noch etwas wichtiges: Schwarze Nummern sind die Bauparzellen und die roten Nummern sind die Grundstücke !!!

3/ Kurowitz - Kurovice ein Dorf, 529 Bewohner, Bezirk Holleschau-Holešov, in der Nähe von Tlumatschau-Tlumačov und Hullein-Hulín.

Kralitz - Kralice na Hané, Bezirk Prossnitz-Prostějov, 512 Bewohner, in der Nähe von Tobischau-Tovačov.

4/ "trotzdem muss doch jemand im Archiv wenigstens raten können wo ..."
Ich möchte wetten mit Ihnen. Ich kenne sehr gut die Verhältnisse und glauben Sie, dass die einzige Person, die darüber im Bilde ist, heisst - Frau Stein!

5/ Kurt Bělský - Karel Borský ich habe schon an den Literarischen Archiv angerufen. Es ist mir nicht klar. Sie werden mich anrufen.

6/ Fryštát - Karviná - Biheller : siehe Beilagen.

7/ Brief Ihres Grossvater = Sepekov Schachteln, wir werden es im Sicht haben, trotzdem dass ich pessimistisch bin.

Brief vom 26.12.

Über die Komplikationen mit den Nummern von Parzellen und Hausnummern - siehe oben. Abraham Perl wurde also geboren dort, wo steht 49, denn auf dieser Parzellennummer steht das Haus Nr. 72!! So haben wir es auch auf dem Foto Nr. 1 gezeichnet.

In Leipnik gibt's eine besondere Ausnahme. Dort gibt's mehr numerischen Reihen, wir müssen es also revidieren.

Im Gegenteil in Klogsdorf ist es richtig!

/Leipnik - deswegen muss man wieder Geodesie Archiv besuchen um die Nummerreihen zu konfrontieren./

Brief vom 5.12.95

Über die Familie Lunf werden wir gelegentlich in den Leipniker Familienbüchern forschen.

Horecko - nirgends haben wir bisher einige selbstständige Akten gefunde, nur als Bestandteil von Leipnik. Man muss sich gelegentlich in die Schachteln eintauchen.

2/ Zusammengeklebte Liste - wir machte für Sie nur das, was "Ihren" Region betraff. Die Titteln der "notes" sind ~~mit~~ ^{sehr} vereinfacht, nicht ausschöpfend, Platzmangel wegen. Auch die Daten zeigen nur die ältesten und jüngsten, die Lücken werden nicht angeführt.
/Was heisst "Bauernfang"? "Schlösser in Spanien" bei uns sagt man "Spanisches Dorf" / - *auf Deutsch "Böhmisches Dorf" nicht wäkt.*

Leipnik - verzeihen Sie mir eine Bemerkung. Vor längerer Zeit durchsuchten wir fast eine Hälfte des Materials, dann haben Sie geschrieben, dass Sie auf den Rest nicht weiter reflektieren.

Bílovec - Wagstadt = Einleitung und Schlüssel: 25, 26, 27 = Matriken aus dem Zentral Archiv, Prag. Alle anderen Nummern = jüdisches Museum am meisten depó Sepekov.

1 USD = ungefähr 25,- Kronen. Brauchen Sie sich nicht so wundern, denn die Krone ist erst seit 1-2 Monaten international austauschbar anerkannt worden. Jetzt könnte man schon "angeblich" auf dem Wallstreet oder in London bei Westmister Bank die tschechische Banknoten wechseln.

Den Artikel über die jüdischen Namen /8. Jahrgang/ kenne ich sehr gut. Was heisst "kinnuy"? Ich interessiere mich über die Einleitung - fotokopie.

Weiter interessiere ich mich /dringend/ für die Adresse - Research Center for Jewish History - Jagiellonian Universität - wennes sich nicht für ein Privatgeheimnis handelt.

Dr. Sajner - Kinder - Nachlass - hübsch kompliziert. Ich werde gelegentlich Herr Klenovský anstiften.

Pinkas Synagoge - nach vielen Jahren soll es jetzt geöffnet sein, gerade morgen besucht es Isr. Präsident Weizmann mit Havel. Ich werde hingehen und alle Ihre ausuchen, für mich gibts dort auch eine umfangreiche Lektüre.

Die Eskimo Serie - der Junge hat 4 Stück. Danke auch für Holocaust und Comic Book Heroes.

Die Slowakei - Quebec - natürlich, dass wir froh sind los von den rassistischen Nationalisten sein. Die Krankenkasse, die Deckung der Medikamenten - auch das kennen wir. Aber die Pension wird seit Frühling um 500 Kč steigen = ungefähr 55-60% von Lohn wird sich nun der Pension Betrag gleichen. Die Kriminalität - schrecklich /da hat man noch ein Problem = die Zigeuner, die sich nicht anpassen möchten = Xenophobie/.

Prag - seit 89 hat sich sehr viel geändert. Fast alle Hausfassaden wurden renoviert, die Palais, Kloster, Kirchen. Die Stadtmitte, Altstadt, Kleinseite, Hradschin = wunderschön. Die Hauptattraktion für die Ausländer ist die Judenviertel /ein Rest nur natürlich/, alter Friedhof mit Rabbi Löw, die Alt-Neu Synagoge, Maisel Synagoge, Pinkas, die Hohe usw., tägliche Umzüge. Ich werde Ihnen einige Ansichtskarten ~~mit~~ schicken.

Ihr Enthusiasmus für die Tschechen, man kann sich keine Illusionen machen. Ereignisse nach 1945, ja, aber müssen Sie sich die 5 Jahre des "Protectorats" vorstellen lassen!

Lieber Herr Vládar,
ich habe da noch Ihre zwei Briefe - zu antworten. Vom 26.12. und 2.1.96.
Besten Dank für das Geld.

Ich lasse mir die Antwort für nächste Woche, ich möchte dieses morgen zur Post holen.

Fax von heute = ich habe mit dem Herrn aus Opava ^{sehr freundlich} Archiv gesprochen. Gerade heute brachte er zu Ende die Ausschreibungen aus den "gemischten" er sagte aus Freiberg. Nach dem Einkommen werde ich Sie berichtigen und aus den, Ihren" könnte man dann um Fotostreifen verlangen.

Es war ein bisschen anstrengend, aber bin froh, dass die verschiedenen Anfragen mittlerweile von 50% erledigt seien.

Herzlichen

Ernst St.

Prag, den 28.1.1996

Lieber Herr Vladar,

am heutigen Sonntag nachmittag möchte ich gern Ihre drei Briefe /26.12., 21.1., 14.1. und zwei Fax / erledigen. Ungefähr um 9.1.96 sendete ich Ihnen ein Fax. Damals rufte ich den Archiv in Opava und der Herr ankündigte mir - zu meiner Freude - dass er "in diesen Tagen mir die Ausschreibungen ^{aus} ~~das~~ den „gemischen“ senden wird. Bis heute - noch nichts!

Am 23.1. kam von Ihnen ein Fax - die Photocopien von Charlotte und Julie Perl. Inzwischen kam aber ein Job-Nachricht. Die Obrigkeit aus dem Staatsarchiv in Prag verkündigte ein "Numerus clausus" über die Photokopien aus den Matriken und Familie Stein hat es schon weit überschritten. Vielleicht später! Man kann es zwar begreifen, dass die alten Urkunden schonen muss. Ich höre Sie schon, dass das ganze sollte schon lange an den Filmstreifen sein, die machen es zwar - langsam, vielleicht ein drittel ~~ist~~ fertig.

Wenn ich mich nicht irre, sind die Einschreibungen nur im Index also sehr kurzgefasst - bestimmt ohne Eltern.

14.1.1996 - ich schrieb nach Opava dem Direktor PhDr / schon wieder einer / Müller um "Ausschreibungen über alle Mitglieder der Familien David, Perl und Biheller". Dann könnte ich um die Negativen von den wichtigsten verlangen und den Filmstreifen dann Ihnen senden.

Kroměříž Matriken 907 - 910. / Vor zwei Wochen suchte man in 908 das Geburt von Kaufmann 6.6.1852, wir haben es abgegeben /.

Bílovec - Sie schreiben, dass die "UR-DAVIDS" aus Bílovec stammten und dann erst nach St. Jičín umzogen. Aber die Daten! Denn Dolista = alles stammt erst seit 1876 und nach meiner Meinung lebten sie schon lange nicht mehr in Bílovec! Rubrik Nr. 36 "Verzeichnis der Graben" seit wann?! / ab 1890 ?? 37 Amtsbücher von Chewra Kadischa - seit 1876 ?! Trotzdem möchten wir es bestellen.

Ich werde auf die Antwort Dr Chobot warten, ich hoffe, dass Sie ihm auch um die Meldezettel geschrieben haben. Lassen Sie mir dann wissen. Vsetín - um Gotteswillen Dr. Baletka !! Kein Ballerina !!!!

JULIE
UND
CHARLOTTE

EINE
LEBENS-
AUFGABE!

Ich gratuliere zu dem Wiederentdeckung des Tesiner Archivar!
"Zemská vláda Slezská" = es ist eigentlich Archiv des Gubernium.
Dasselbe ist in Brunn und in Prag.

Ich bat Sie um die Adresse des Herrn, ich habe etwas in Lemberg und
Tarnopol zu suchen, vielleicht konnte er Bescheid haben!

Namensänderungen-Amtslisten zu finden - da bin ich sehr pessimistisch,
ich suche so etwas schon Jahrelang.

Informieren Sie mich gefälligst, wenn eine bejahende Information aus
N.Y. kommen wird!

Grundbücher - St. Jičín. Nr. 66 = Die Grundbücher bis ungefähr 1880 sind
in Olmütz oder Opava in Regionsarchiven aufbewahrt. Man könnte pro-
bieren hinschreiben. Sie, ich oder der Archivar aus Teschen? Oder
J. Reich? Ein Brief für den Herrn Chobot - es war bestimmt nicht not-
wendig es übersetzen lassen. Dieser Herr Dr. ist bestimmt deutsch
oder englisch kundig!

PhDr in CR = eine Inflation. Jeder Absolvent der UNI bekommt ein Ti-
tel Dr., Ph = Absolvent der philosophischen Fakultät! Natürlich, dass
jeder Facharbeiter in einem Museum, Archiv, Bibliothéke braucht dazu
eine Qualifikation haben - die UNI und deshalb PhDr.

PhDr. Pavlat - jüd. Museum hat nichts zu tun mit Matriken!! Alle jü-
dischen Matriken sind in dem Staatsarchiv aufbewahrt, die christli-
chen in den Regionsarchiven, also die Gemischten mit nur ein paar jü-
dischen Eintragungen gehören natürlich nicht in den Staatsarchiv.
Ja, die Kopien von den Eintragungen sollte man dabei haben, aber wenn
so was interessiert und weiss etwas davon!!

Dr Pavlat ist für Sepekov verantwortlich. Es handelt sich um ein Depo.
Eine einzige Facharbeiterin PhDr. Hamáčková kümmert sich darüber, hat
Verzeichnisse von einzelnen Rubriken /Dolista/ und ungefähr einmal im
Monat fährt mit Auto hin, die verlangten oder zum Studium nötigen Ma-
terialien bringt nach Prag und den Forschern sehr vorsichtig in Ihrer
kleinen Kanzlei zum Nachschauen vorliegt. Es ist nur eine Nebenarbeit
für Sie. Es ist ein Studium/Abteilung = zwei Facharbeiter /PhDr/. die
haben wirklich sehr viel zu tun und dazu noch die "lästigen" Genealo-
gen /es gibt zwei Amtstagen pro Woche/. Nicht einfach für beide Seiten!

Die Anschriften der Rubriken von Dolista sind sehr oberflächlich! Ein
Titel besitzt manchmal ein grosser Bündel von Akten und manchmal nur
ein paar Papieren!

Noch zu Ihrem P.S. Sepekov ist nicht zugänglich! Ganzes Gebäude Personenlos.
Nur für Personal des jüd. Museum /PhDr. Hamáčková ausnahmslos/. Adresse
jüd. Mus. Prag, Dr. Hamáčková. Ich habe schon geschrieben - die Pfarre /ehemalige/ neben des Kloster.

Die beiliegende Liste "Mutmassungen - David" es enthält cca 40 Namen, es ist nicht einfach sich darin auskennen!

Geographische Fragezeichen: Katzendorf /Starojická Lhota - ich glaube Starojičínská Lhota. Danamietz, wir haben schon mit Facharbeitern versucht, erfolglos. Jetzt haben wir noch weitere Lexikonen bestellt. Es wäre besser, wenn die ganze Seite zur Verfügung da wäre. Nach unserer Meinung handelt es sich um das Gut Alt Jičín. Wir würden alle Ortschaften des Gutes vergleichen! Aber der Franz David gehört sowieso nicht zu den "Ihren"!

Zu dem Brief vom 21.1.1996:

ich bin mir nicht ganz sicher, ob ich schon um den Betrag bedankt habe. Jedenfalls - besten Dank!

Zu dem Brief vom 26.12.1995:

Vorschläge - Anfragen:

1/Hranice-Matriken = David = total beendet. Jawohl!

Ich habe für Sie zwei Rosinen! Nach Ihrer Bemerkung nahm ich wieder einmal nach langer Zeit die Analytical Tabelle Nr. 3 und da fand ich: in dem index of names: "David Abraham, Hranice 10, 1675" und "Perl, family, Lipník, 195-197, 1795-1905" und noch etwas "Verein der Leipniker Israeliten, in Wien, Wien; Lipník, 348, 1910-1911".

Ich werde die Copie der Tabelle 3 machen und ich sende es Ihnen! Inzwischen werde ich versuchen etwas näheres zu finden. (ÜBER DIE NUMMERN BEZEICHNUNG!)
Auf dem Titel list kann man lesen: The author "....Archivist of the State Jewish Museum in Prague" Seit der Zeit als dieser Dr. Jan Heřman starb, gibt's kein Amts Archivist in dem j. Mus. mehr" Da kann man schimpfen!

Wie werden die Eltern von Isidor Singer suchen. Die Matriken fehlen also wieder muss man Sepekov bestellen.

2/ 6.6.1852 Kaufmann - nichts gefunden./in Kojetin/. Wie werden es in Kromeříž suchen.

4/ Lipník - Sepekov - wir werden nachschauen.

5/ Stadtarchiv Pribor - inzwischen schrieben Sie dem Direktor Chobot und ich hoffe, dass ihm um Informationen über Meldezettel, Heimatzuständigkeitslisten, Grundbücher, Steuerlisten usw. geschrieben haben! Geben Sie mir nachher Nachricht, ich könnte es probieren.

Noch zu dem Brief vom 26.12.95:

Adolf und Wolf Biheller, ja, da war ein Irrtum. Die Karte vom Wolf Biheller kriegte ich in der Kartothéke und ich sendte es nur deswegen, dass ^{im} Westböhmen /Kúzová - Chúzová/ auch der Name vorkommt. Der Vater des Karl Borsky ist Adolf Biheller, geb. 23.12.1889. In dem Buch werden Sie kaum was finden. Er änderte sich seinen Namen und kaum erzählte er über seine jüdischen Vorfahren aus Nordmähren.

Těšín - Teschen = nie Polnisch. Ja, es handelte sich um eine geteilte Grenzstadt und noch jetzt heisst es Český Těšín und Polský /!/ Těšín. Entschuldigen Sie, bitte, die Lücken in meinen hist.-geogrph. Kenntnissen.

Kostenvoranschlag - das ist nicht einfach. Wir kennen nicht den Zahl der Stunden, die wir verbrauchen müssen werden! Man kann es auch anders machen - zeigen Sie die Summe, die Sie darauf aufgeben wollen und wir werden dann schreiben - es ist schon bald aus!

Stab.Kat. 1830-1840 wurde es gezeichnet. Dazu Verzeichnisse der Eigentümer. Zu den Verzeichnissen der Bewohner dienten die sogenannten "Zählungsbogen" - je nach 10 Jahren. Aufbewahrt in den Bezirksarchiven, aber sehr selten bis heute vorkommen oder nur Bruchteile. Alles zu dem St.Kat. ausser der farbigen Mape - liegt in dem Archiv in Brünn! Kompliziert!

Perl WEISS - ja natürlich, dass Weiss ein Familienname ist. So was kann passieren - von Zeit zu Zeit jedem Forscher.

Schreiben Sie - ganz ruhig - dem Dr Chobot um Inhaltsliste dieser 13 Schichteln! Englisch oder deutsch, das ist ~~den~~ egal.

Testament Joseph Perl - es war wahrscheinlich aus einem Inventar und ohne Daten.

Sterbeakte Leipnik - es wird nachgeprüft werden.

Es ist für mich unglaublich !! Wie können Sie auf solche Wahnsinnige Idee kommen, dass es mir peinlich ist um einen Judennamen fragen. Vielleicht haben Sie vergessen, dass ich Stein heisse! Unglaublich. In allen Archiven, Bibliothéken, Museen, Ämtern - ich fand nie eine Spur von Antipatie, im Gegenteil die Leute /intelligente/ haben fast ein Schuldgefühl gegen den Miniresten der Juden. Nur die ~~2~~ alten Leute kennen noch die echt jüdischen Familiennamen unterscheiden. Jelinek - kaum ein

Tscheche unterscheidet, ob es sich um einen typischen Judennamen handelt. Rosenberg - Adelsgeschlecht - die hießen Vitek im 13. Jahrh., dann kam die Deutschennamen Welle und sie hießen Rosenbergs und die Juden hießen deshalb so, weil sie aus dem Ort unter der Burg nach Prag kamen.

Filmstreifen - ja, man kann Ihnen nur die Streifen senden, aber jetzt mit der Anordnung werden wir sowieso fast keine Photos schicken. Aber in Třeboň - da zahlen Sie es als eine Recherche in Metriken und dazu es photokopieren und dann positiv und Gebühren und Post usw. Ja, es ist teuer. Aber informieren Sie sich über solchen Genealogie ~~forschen~~ zum Beispiel in England! *ÜBER DIE KOSTEN!*

Ich mache schon Schluss für heute. Draussen scheid ^W und ich soll mit der Prinzessin noch rodeln gehen. Es ist schon dunkel, aber ich habe es ~~versp~~ versprochen. Ich weiss, dass Sie ^{WIEDER} einige Vorwürfe ^{ZU DIESEM BRIEF} finden werden, aber es ist wirklich nicht einfach in der Menge sich auskennen und alles umfassen. Vielleicht, wenn Sie der einzige wäre und ich sonst nichts zu tun hätte. Also bis nächstesmal. Ich bin immer optimistisch und ich freue mich sogar /!!!/ auf Ihre nächsten Briefe.

Herzlichst

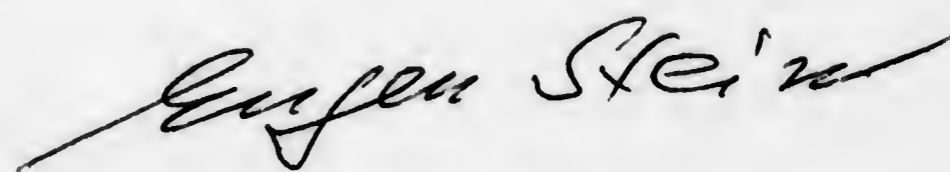

Eugen Stein

Beilage: Ein Verzeichnis der Gräber auf dem Neuen jüd. Friedhof in Leipnik - Angehörigen der Familie Schramek. Kein Biheller. *DAVID, PEARL - NÄCHSTESMAL.*

19

Südböhmen, den 24.2.1996

Sehr geehrter Herr Vladar,

nach längerer Zeit wieder ein Brief - die Semesterferien = eine Woche draussen, Schnee und Frost - Gott sei Dank in angemessener Mass!

Zu unserer Sache:

1/ Aus dem Familienbuch Leipnik /es handelt sich eigentlich um kein "richtiges" Familiantenbuch, sondern um ein Verzeichnis der Juden. Das Tittelblatt fehlt /das haben wir schon geschrieben/ so wie die Anschriften der Rubriken, deshalb senden wir ~~drei~~ Blätter, damit Sie es selbst sehen können. Es ist klar, dass die Jahreszahl ~~1815~~ ist Geburtsdatum und das Nr. links das Hausnummer. Es sind alle Presser, Schramek. Perl haben Sie schon von früher, Lunft ist kein vorhanden.

2/ Endlich kamen die "Gemischten" aus Příbor. /Mit Entschuldigung ^{VERSÄTUNG} wegen Bauarbeiten/. Nach langem "hin und her" kann man es also abstreichen = erledigt. Ich hoffe, dass es Ihnen helfen wird und etwas wird klares sein. Schreiben Sie mir, ob Sie sich um die Copien interessieren, entweder um alle 14 Seiten, oder nur um einzelne Folio. Natürlich kann man nur um Negativen ersuchen, das kann nicht teuer sein. Ich werde anrufen, um dasselbe aus Starý Jičín ^{BEZORGEN}. Wenn Sie alle Seiten möchten, dann können Sie es zu Hause sortieren, sonst schreiben Sie mir die Namen der Familien!!

Dazu noch eine wichtige Nachricht: Ich sende Ihnen eine Adresse eines Forschers aus Těšín /Polnischer/, der auch in dem Archiv in Opava über die Juden forscht. Sie können probieren mit ihm schriftlich in Kontakt zu kommen. Meiner Meinung nach könnte er sehr helfen Ihnen die Vorfahren auf der anderen Seite der Grenze zu entdecken.

3/ "Friedhof Matrike" so heisst es - Mährische Weisskirchen, Archiv des jüd. M. Prag, inv. Nr. 47534 = kein Familienname DAVID. Auch kein von diesem Name in dem Familienbuch Leipnik!

4/ Aus dem Fond Leipnik des jüd. M. Prag hat man die Bücher der Kaufverträgen /Kaufkontrakte/ inv. Nr. 28196, 28142, 16498, 16261, 16002, 11890. = Erfolglos! Weiter inv. Nr. 42211 "Grundbuchauszug" = kein David!

Zu Ihrem Brief vom 22.1.1996:

Besten Dank für die Gratulation zu dem Geburtstag /schrecklich!/.
Ich bin ein bescheidener Mensch und alle Feierlichkeiten und Extra-

vaganzen sind mir zuwider.

Danke auch für die Ausflüge in die Sprach-Dialekte /?/, es ist amüsan-
t es zu vergleichen. Ich verkehrte am meisten mit Österreichern. /Die Tun-
ke - ja, Sie haben ganz recht, ich erinnere mir, dass einmal in Berlin
servierte man die gebratene Ente mit Tunke. Scheuslich!

"kinnuy" - danke.

Die Pensionerhöhung = 500 Kč = monatlich. Die durchschnittliche Pen-
sion in CR = 150 USD monatlich. Ein Vorteil ist, dass ^{SIE} können weiter
arbeiten ohne Kürzung der Pension. Und die Arbeitslosigkeit in CR =
2 - 3%!

Danke für die Adresse an Jagiellioian University. Als Revanche sende
ich den Forscher aus Těšín. Jetzt braucht man aber die Ergebnisse ver-
gleichen.

o - o - o - o -

Heimatscheine - Meldezettel Klokočov/Příbor und St. Jičín. Ich werde es
probieren - Bezirksarchiv in Neu Jičín. Und dazu die Conscriptions Ver-
zeichnisse - wieder in dieselbem Archiv, wenn es zur Verfügung steht,
dann könnte man dort die Bewohner^{er} des Hauses Nr. 66 /cca 1880/ finden.

"Gemischten" aus Příbor = erledigt.

-"- Jičín = ich werde selbst hinschreiben.

Kroměříž Matriken - meine Frau hat bestellt.

Franz David - unlesbar - es ist mir peinlich, aber ich habe den Abschni-
tzeln zum Schluss - verloren. Ich habe es verschiedenen Experten ge-
zeigt und zum Schluss wollte ich es in Copie nach Jičín in Archiv oder
Museum schicken und deshalb möchte ich Sie um eine neue Copie bitten.

Ich ersuche mir Informationen über den Friedhof in Leipnik = kein
Grabstein von David oder Perl!

Literarische Nachlass von Rabbi F. Hillel - es tut mir leid - noch nicht.
Ich werde nachfragen.

Kompetenz - Protektion - es handelt sich um keine lukrativ bezahlte
Posten und es gibt sehr wenig Leute, die Spezialisten für "Judenfach" sind.

Noch einmal - alle jüd. Matriken sind in dem Staatsarchiv - im jüd. Mu-
seum befindet sich keine einzige! Und wie Sie sehen die "Gemischten"
sind eigentlich ein paar Blättern in den christlichen und die gehören
den Regionsarchiven! Die gemischten von Příbor liegen bis jetzt in Opa-
va. Wer hat eigentlich gesagt, dass sie nach Prag überwiesen wurden??!!

Also schreiben Sie nichts dem Dir. Pavlat, es könnte eine Blamage sein.

Das Haus zwischen Kinsky Palais und Tein Kirche = da verdienen Sie sich eine grosse Zustimmung von meiner Frau. Eine lange Geschichte.

Enkel Namen - Ein Enkel bekam den Namen nach dem Grossvater, erst wenn der Grossvater starb /!/- also der nächstgeborener Enkel.

Wenn Sie nach Sepekov kamen, werden Sie nur geschlossene Haustür finden! Nur einzige Person - Frau PhDr Hamáčková von dem jüd. M. in Prag verwaltet den Archiv und einmal oder zweimal im Monat fährt nach Sepekov um etwas als Studiumsmaterial oder von den einigen Forschern verlagerten Material nach Prag zu holen. Zu jeder Gemeinde hat sie ein Verzeichnis, wo es in Anschriften steht, was es behält. Nichts ausführliches! Entschuldigen Sie mir eine komische, vielleicht nicht ganz berechtigte Vergleichung - wenn man auf den Jahrmärkten ein "Glückchen" sich um ein paar Hellern kaufen könnten und in einem Umschlag findet man dann "etwas". Das ist schon lange her!

Ich muss mit Ihnen zustimmen, dass es nicht leicht ist in CR "jüdisch" zu forschen. Das hat man schon mehrmals konstatiert. Aber es ist doch herrlich, dass die Forscher noch lange und lange forschen können. Neues entdecken, über den Schachteln grübeln. Es gibt ein paar Forscher in den Institutionen und dann die Schriftsteller mit der jüd. Thematik und die Genealogen die sich um die einzigen Familien interessieren und dabei natürlich verschiedenes entdecken. Wieder nur ein paar Leute.

- o - o - o - o - o

Zu Ihrer Zusammenfassung:

- 1/ Wie sendete alle Perl aus dem Leipniker "Familienbuch".
- 2/ Nun senden wir alle Schramek und Presser.
- 3/ Kein Lunft entdeckt.
- 4/ Wir senden die komplette Sendung aus Opava /Übersetzung/.

- o - o - o - o - o

28.2.96

Ein Zusatz:

Zu 1/ Darüber hinaus noch einige Mitglieder Familien P O L A K, die wir nicht senden, denn wir wissen nicht, ob es sich um "Ihre" handelt /ein sehr frequeventierter Name in der Gegend/. Ungefähr 1800 - 1860.

Rabbi Brüll - aus Bisenz /Bzenec/ = Südmähren.

Bílovec - in dem Fond des jüd. Mus. = nur eine architektonische Einzeichnung des jüd. Friedhofes in Bílovec /ohne Namen/.

Wie legen die "Analyt. Tabelle" samt Rubrik Nr. 43. Perl aus Leipnik = es handelt sich um verschiedene Stiftungen. Kann man für nächstesmal vorbereiten.

Adresse des Forschers: Dr. JANUSZ SPIRKA, Stadtmuseum, CIESZYN, Poland.

Probieren Sie es!! /Deutsch, vielleicht Englisch/

Danke für den letzten Brief, der in diesen Tagen ankam. Nach ein, zwei Wochen von Einatmen, werde ich antworten. /Mit Freude!!/

DIE RECHNUNG = 150 USD

George Vladar
685 Victoria Kingston
Ont K7K 4S6

20
Eugen Stein
Poštovská 3
Prague 9 190 00

Prag 30.3.1996

Sehr geehrter Herr Vladar,

besten Dank für Ihre zwei Briefe und beigelegten Betrag.

Diesmal werde ich von Ende anfangen. Vom 17.3.d.J..

"Gemischten" - nach dem langem hin und her durcharbeitete ich mich bis zu der Oberchefin über die Matriken. Sie zeigte mir ein Verzeichnis mit den Abschriften. Das ganze stammt noch von den Nazi. Wenn sie schon alle jüdische Matriken in der Hand in Prag hatten, wollten noch die Abschriften dazu haben - Ordnung muss doch sein! Aber wie sie sagte, was die Pfarrer sendeten, das ist manchmal nur ein Teil oder ungenau oder sendeten sie gar nichts! Nächste Woche werde ich also die Abschriften in der Hand haben. Freiberg, Titschein, Bilowetz, Leipnik und Hranice. Ich werde Kopien machen lassen und Ihnen werde ich es senden.

Archiv Opava - ich komme mir schon wie ein Trottel vor! Sie schreiben mir, ich schreibe nach Opava, sie senden mir etwas, ich sende das Ihnen, Sie schreiben es ist unvollständig, falsch, ungenau, ich schreibe wieder nach Opava. Mein "Agent" ist derselbe Herr Stibor /ein sehr anständiger Mensch und Fachmann/ mit welchem Sie über die ganze Problematik schon im Jahre 1991 korrespondiert haben - siehe Ihre Kopie vom 16.5.1991. Es ist erschöpfend alles, was Sie von mir wollen, samt des Israel aus dem Jahre 1868.

Am 15.3. schrieb ich ihm nach einem tel. Gespräch um weitere Abschriften von Alt- und Neu Titschein, Bilowetz, ~~Frgštát~~ Karviná, Kojetein /klein/. Noch heute werde ich ihm um die Photo-kopien schreiben /nur Negativen/. Ich werde das ganze Ihnen senden und damit kann man mit den Streitigkeiten Schluss machen.

Am denselben Tag schrieb ich noch nach Olmütz um die jüdischen Abschriften aus Leipnik und Hranice. Vor zwei Tagen kam mir die Antwort, dass Sie keine jüdischen Matriken bei sich haben. Wieder eine PhDr. Sie hat überhaupt nicht begriffen, um was es sich handelt! Also muss ich wieder hinschreiben und Frau Doktor alles klar machen und da werde ich um die Negativ Kopien verlangen.

Mehr kann ich nicht und möchte nicht in dieser Sache machen.

Leipnik Familienbuch - PhDr Hamáčková ist eine graduierte Frau mit breiten Kenntnissen mit sehr gutem Deutsch - das beste was in den allen Fragen über Sepekov, Inhalt verschiedenen Schichten, Verzeichnissen /Leipnik/ und verlorenen 3 Seiten, dazu noch undatiert, Zweck dieses Buches und manches anderes = schreiben Sie direkt an Sie. Meine Frau ~~ver~~verbrauchte wieder einige Stunden über Leipniks Material und keine Zeile, keine Anmerkung über "Ihre" Familien!
Jüdisches Museum, Jachymova ul., Prag 1, PhDr Hamáčková, 110 00.

Franz Dawid - nach drei Wochen keine Antwort von dem Direktor des Archiv aus Neu Titschein! Schlaperei oder kein Interesse?!

Es gibt keine Bewohnerliste aus den alten Zeiten /Leipnik-Presser/. Es sind nur Listen der Eigentümer der Liegenschaften vorhanden. Nicht überall und nicht immer.

Stadtplan Leipnik - wir schrieben doch, dass die Nummern auf der schwarzweiss Version die Nummern von Parzellen sein und nicht Hausnummer!
Im Herbst - nach dem Besuch in Brünn sendeten wir Ihnen die Nummern: Parzellennummer = Hausnummer. Stabil Kataster arbeitet nur mit Parzellennummer, die Hausnummer sind natürlich nicht die gleichen.

Spirka - Spyra es war mein Irrtum.

Besten Dank für die schönen Marken.

Noch zu den Anfragen /Bitten/:

- 1/ Photokopien - ja = Pribor, Bilowetz, Titschein, Leipnik, Hranice. Es wird einige Zeit dauern. Ich bestellte nur die Negativen Streifen.
- 3/ Freiberg, Alt-Titschein Stabil Kataster, Farb Photos = ja, aber müssen Sie Geduld haben, es ist kompliziert.
- 4/ Keine Bewohner Listen!
- 5/ Darüber haben wir bestimmt schon vor Monaten geschrieben,
- 6/ Grundbücher - seit ungefähr 1880 beim Bezirksgerichten! Ich werde anrufen und eventuell um Kopien verlangen.
- 7/ Testament - man muss wissen - Grossgrundbesitzer oder Gut von Klokočov - und in dem Archiv konnte ein Testament aufbewahrt sein.
- 8/ Ich bekam schon früher eine negative Antwort aber ich werde noch einmal anrufen.
- 9/ Wieder dasselbe - Grundbücher seit 1880 beim Bezirksgericht, Heimatrollen "vielleicht" im Bezirksarchiven. Ich werde anrufen.
- 10/ Nachlass - fragen Sie dr. Hamáčková.
- 11/

Zu dem Brief vom 11.2.96:

ich freue mich wirklich auf Ihre Briefe, ich lese sie mit Vergnügen, nur - wenn ich genug Zeit hätte! Am besten wäre es, wenn wir uns in einem ruhigen Kafeehaus treffen könnten und wochentlich zwei Stunden plaudern könnten. Also kein "Czech black humor" nur Zeitmangel! "Kalten Begüsse" - ja, wenn sich der Mensch da mit so viel Schlamperei, ~~Interesslosigkeit~~ Interesslosigkeit, Faulheit - Sie werden wieder ein Antisemitismus dahinter riechen, aber bequemlichkeit und manchmal auch ~~und manchmal~~ ^{ich} bloße Neid, weil "wir" geben dem Genealogist einige Informationen aus meiner bewachten Schublade und er verdient damit ein Haufen von Geld!. Aber die meisten in den kleinen Archiven, die wollen - wie Sie sagen - seinen Ruhe haben und ~~sich~~ nicht in den bestaubten Regalen einige alte Papiere suchen. Aber ehrlich gesagt, es gibt auch manchen die bereitwillig entgegengekommen, wichtig sind die persönlichen Sympathien.

David - Privileg von M.Ter. - es steigen immer wieder Zweifel auf. So etwas aushändigte die Obrigkeit oder Gubernium oder Gub.Kammer in Brünn. Aber dass die Kaiserin mit ihrem Judenhass einem miserablen Juden in einem mährischen Nest ein Privileg persönlich aushändigte, das ist für mich zu phantastisch - 95%. In meiner Familie ist im Umlauf auch so eine übertriebene ~~Gerüchte~~ Gerüchte - vom Rudolf II. Ja, wenn ich Zeit hätte /schon wieder/.

Judenhass - Antisemitismus = ja es schlummert und schlummert, aber in dieser Lage in der CR mit dem Havel und Klaus an der Spitze, das ist für mich eine "beton" Garantie. Jeder Fanatismus in der Politik oder Religion - aber darüber haben wir schon geschrieben. Wenn man es in Jugoslawie sieht, es ist schrecklich, aber die Tschechen mit ihren Knödeln und Bier und 300 Jahre von Anpassungsfähigkeit /um überleben wegen/.

Photokopien - Quoten. Als Grund dafür heisst es die Schonung der Matriken, aber wieder Neid kann man dahinter riechen. Aber um gerechtfertigt zu sein - in diesen Tagen rufte ich ein Regionalarchiv in Leitmeritz, wo die christlichen Matriken liegen - und die sagten "keine Photokopien von Matrikeinschriften"!

Dr. Chobot, Baletka, Müller - die sind gewöhnt in Monaten zu antworten, wenn schon.

Die Kunden - nur ein Gang ins Archiv - vielleicht 1:10, sonst ist es immer mehr oder weniger kompliziert /aber Sie sind ein absoluter Sieger - mit einem Stückchen von black Humor, bitte/. Es wäre alles ein-

facher geworden, wenn Sie von Anfang an ein Stammbaum hätten, aber einen gezeichneten 200cmx100cm. Das ist einfach übersehbar, da sieht mal in jedem Moment wo eine Lücke ist und wer mit wem und wie verwandschaft ist. Die Computerlisten - da muss man ganz anders kombinieren als mit den Augen auf dem Plakat.

Jud. Museum - Pavlát, Hamáčková, Bestandsurisse ALLER ARCHIVEN. Eine blasse Phantasie! Das sind in erster Reihe Beamten!

Leipnik - Gráber - Presser. Da muss ich einen Experten aus Brünn anfragen.

Kroměříž - meine Frau sagt "ja, in ein paar Wochen"

Leipnik "Familienbuch" - es liegt noch bei Hamáčková. Aber alle Perl hat meine Frau Ihnen schon ausgeschrieben. Es hat ein Index. Also nichts mehr!

St. Jičín, Hausnummer 66 - ich werde ~~ich~~ den Archiv in Jičín anrufen.

Sepekov - Hranice - Hamáčková - versuchen Sie es.

Lvov - Lemberg das habe ich aufgegeben, aber die Adresse könnte ich für nächstesmal brauchen.

Nächste Woche - Ostern. Ich warte auf die Sonnentage und es schneit noch fast jeden Tag. Wir werden wieder nach Südböhmen fahren - die Schneeketten in Bereitschaft.

Ende April werden wir eine Woche irgendwo in Italien die Sonne genießen - also einige Verspätung werden Sie einstecken müssen.

/Gerade jetzt hat mir der Kollege von Brünn angerufen, also habe ich gleich Leipnik-Presser bestellt - dass werde ich in einer Woche wahrscheinlich senden können./

Es ist schrecklich wie mein Deutsch schlechter und schlechter und holprig ist, - die Zeit - auf die Regeln und Grammatik zu denken, peinlich ist es /für mich!/.

Herzlichst

Stein

Danke für den Bub für die schöne Marken!!

George Vladar
685 Victoria Kingston
Ont K7K 4S6

Eugen Stein
Poštovská 3
Prag 9 190 60

21

Prag, den 23.6.1996

Sehr geehrter Herr Vladar,

verzeihen Sie die Verspätung, ich sollte mich wirklich schämen, denn Ihr letzter Brief wurde am 10. April geschrieben. Ja, es war dazwischen die Reise nach Italien - das schon bedeutet Verspätung, dasselbe ist immer mit Bestellungen von Sepekov, ich wartete lange Wochen auf Antwort aus Opava Archiv usw. Schliesslich stelle ich fest, dass ich das Tempo verloren habe. Sie spielen bestimmt Schach und wissen Sie, zu welchen Komplikationen könnte es führen. Mit Bemühungen gaben wir die Unterlagen zusammen, ich bin mir nicht ganz sicher, was wir früher beantwortet haben und was eigentlich "rot untergestrichen wurde".

Meine Frau hat Ihnen die Matrikeln von Kremsier komplettiert. In der Menge werden Sie hoffentlich Ihre Rosinen finden. Von Opava "Gemischten" - ich sende die Übersetzung und auch die Rechnung. Nach dem Rat des Herrn Stibor - finden Sie jemanden, der wird einige Tage in dem Archiv sitzen und über die Gemischten grubeln. Der Ehepaar Stein - das wäre teuer, die haben keine Lust dazu, denn wenn die Ergebnisse dann "mager" seien, ja was dann?! Sie ~~necken~~ machen sich grosse Hoffnungen, ich dagegen ein Misstrauen. Frau Dr. Matušíková aus dem Staatsarchiv lieh mir die "Gemischten" von Ihren "Sammlungen". Es handelt sich um ein paar Abschriften /ungefähr 10 Stück/ über die Juden, die konvertierten!! Das ist alles. Eine Blamage.

Sepekov - ich sende Dokumente über die Stiftung Herschel, Joseph, Schändl Perl. Es ist sehr gut lesbar und ich hoffe, dass Sie es mit Vergnügen studieren werden. Es handelt sich um ein Genrebild über die Wohltätigkeit mit damaligen finanziellen Ausdrücken, die für mich -für einen armen Teufel - rätselhaft sind.

Auch etwas zum Lachen habe ich mitgepackt!

Mein Deutsch und Goethe - Ein Beispiel von "Black Humor". Ich darf nicht meine Briefe nach dem Unterschrift noch einmal nach mir lesen, dann müsste ich es in den Korb werfen.

Wieder und wieder die invertierte Wortfolge, falsche Konjunktivform, Plusquamperfektum, falsche personalpronomina usw. Früher habe ich mehr Zeit gehabt und jeden Sonntag Vormittag hörte ich aus dem Wiener r Rundfunk die Bischof oder Prelaten Ansprachen. Die reinste und schönste streng artikulierte Sprache. Jetzt ist mir als Übungen die Vladar EPISTOLEN - Lektüre geblieben. Ich habe schon geschrieben, dass ich darum dankbar bin!

Stammbaum - ja ich kenne Kekule/Ahnen Tafel System. Ich werde aber kaum damit anfangen. Wir machen "die gezeichneten", manchmal 80x60cm und die Kundschaften sind am meisten damit begeistert, denn sie können sich davon ein Bild einrahmen lassen und über den Kamin anhängen lassen.

Es freut mich, dass die Dame aus Köln sich mit den Abdrücken von Leipnik freute.

Maria Theresia - Lizenzen - ja, Friede zwischen uns.

Besten Dank für die schöne Briefmarken. Nächste Woche wird dem jungen Mischa die Schule enden und dann beginnt ein Pfadfinder ^{SOHNER} Lager, für drei Wochen. Er ist nicht froh davon, denn er ~~zu~~ zu faul und ungeschickt sei aber die Eltern werden doch ein bischen mehr Ruhe geniessen.

Mit lauter plaudern habe ich fast auf die Rechnung vergessen.

Ich möchte Sie um 280,-USD bitten. Sie können es in zwei drei Raten wie gewöhnlich schicken.

Mit besten Grüssen

Jhr Eugen Stein

Ich habe die Frage des unlesbaren Streifen - D A W I D - nicht
"hinter den Kopf geschmissen"!

Ich sendete es den Facharbeitern aus der mutmasslichen Umgebung
- Bezirksarchiv Neu Titschein /Mgr. Baletka !/, leider vergebens.

Mit kurzer Übersetzung:

"Es ist für uns ein unlösbarer Rätsel. Es scheint, es handelt sich
um einen Ortsnamen Dimurutz oder Dimurietz. Es erinnert aber ^{auf} keinen
Ort aus der Gegend Kuhlant oder Alttitschein. Wenn wir wüssten, aus
welcher Quelle es stammt. Oder zu welchem Zweck."

Weiters das Vorkommen der Name David auf der Herrschaft Alttitschein
nach dem Theresien Kataster -1759. Loučka, Palačov usw. aber es handelt
sich jedenfalls um keine Juden!"

Sie empfehlen diese Angaben mit den Grundbüchern zu konfrontieren.
Diese sind aufbewahrt in MZA Opava = Mährischer Landes Archiv Opava.

Also ?!

VOM NOVY JICIN ARCHIV, DR. PHDR. KAREL CHOBOT

21

Zemský archiv
Sněmovní 1
746 22 O P A V A

Bankovní spojení: Komerční banka Opava, číslo účtu 190662470247/0100
variabilní symbol 15914, směrový kód banky 0100

V Y Ú Č T O V Á N Í

rešerše - kopií z archiválií (publikací)

Jméno a příjmení žadatele: Evžen Stein

Adresa žadatele: Poštovská 3, Praha 9 190 00

Podání ze dne: 15. 3. 1996

č.j.: ZA 967/96-St

.....	hod. jednoduché rešerše	Kč
.....2	hod. složité rešerše500.-	Kč
.....	hod. složité kombinované rešerše	Kč
.....1	hod. kancelářské práce80.-	Kč
.....	kusů xerokopií à Kč	Kč
.....	kusů xerokopií à Kč	Kč
.....	kusů xerokopií à Kč	Kč
.....	kusů xerokopií à Kč	Kč
.....	mikrofilmových políček à Kč	Kč
.....	fotokopií à Kč	Kč
.....	kusů	Kč
.....	kusů	Kč
.....	manipulační poplatek	Kč
		<hr/>	
	C e l k e m580.-	Kč

Rešerši zpracoval: Jiří Stibor

Reprodukce zhotovil: kopie nezhotovujeme

WIR MACHEN KEINE KOPIEN

Vyúčtovanou částku uhradte přiloženou poštovní poukázkou. Rešerše (reprodukce) vám bude předána - zaslána proti předložení - zaslání potvrzeného posledního dílu složenky.

Příloha: poštovní poukázka

V Opavě dne 17. 5. 1996

Ředitel:

111

22

George Vladar
685 Victoria
Kingston
Canada

Eugen Stein
Poštovská 3
Prague 9 190 00
Czech Rep.

Prague 12.8.1996

Sehr geehrter Herr Vladar,

es tut mir wirklich leid, dass "Causa Vladar" so unrühmlich zu Ende geht. Ich habe darüber nachgedenkt und ich kam zu einem Resultat - man kann es nicht als Fernsteuerung zur Erfolg bringen. Wenn ich in Troppau oder Ostrava lebte, die Fachleute und Fachpersonal kannte - so wie da in Prag - , dann muss ich das ganze in kurzer Zeit in der Hand haben. Der polnische Archivar und der österreichischer Forscher, die machten es kaum aus Warschau oder Wien! Es kommt an die Anständigkeit der Leute oder Moralqualitäten des einzelnen Menschen. Und die grösste Schade machte der Kommunismus durch die 50 Jahren in der moralischen Devastation des Menschen.

Ich möchte es nicht "Tschechische Bürokratie" nennen. Es handelt sich um Gleichgültigkeit und Faulheit. Oder manchen warten auf eine 50 DM Banknote oder 1kg Kaffee Schachtel. Auch so was gibt's noch.

Ihr letzter Satz, sie wünschen mir, "dass alle zukünftigen Klienten vollkommen anspruchlos sein mögen" ist wirklich ungerechtfertigt und hat ~~sich~~ meine professionelle Ehre angegriffen. Kaum jemanden anderen Kunden haben wir so viel Zeit und Anstrengungen gewidmet wie "Causa Vladar" - mindestens Frau Dr. Hamáčková könnte es bestätigen.

Danke für den beigelegten Betrag.

Sonst danke ich für Ihre Sorge für die schönen Briefmarken für den Mischa. Er war immer begeistert, wenn ein Brief von Ihnen kam. Als eine kleine Revanche sende ich Ihnen die vier Luxemburger von dem tschechischen Trone.

Wenn ich gelegentlich jemanden von Ihren Familien begegnen werde, werde ich es als Gruss von Prag schicken.

Mit wirklich herzlichen Grüssen

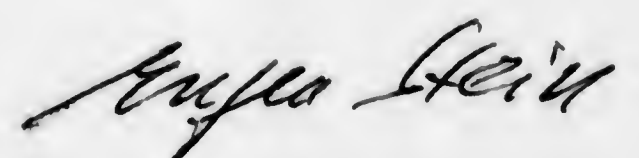

Eugen Stein

Mr. George Vladar
685 Victoria Kingston
Ont K7K 4S6 Canada

Eugen Stein
Poštovská 3
Prague 9 190 00
Czech. Rep.

Prag, den 1.3.1995

Sehr geehrter Herr Vladar,

ich danke für Ihren umfangreichen und herzlichen Brief.

Ich habe für Sie einen folgenden Vorschlag:

Zuerst werde ich forschen in dem Prager Zentral Archiv in allen Matriken, die im Zusammenhang mit von Ihnen angeführten Lokalitäten sind. Ich meine die Familie David. Nach einiger Zeit werde ich Sie über die Ergebnisse informieren. Dabei möchte ich Sie fragen, ob Sie Fotokopien von den Einschriften wollen. Entweder von allen oder nur von den wichtigsten /eine Fotokopie 30x40cm wird Sie 1,5 US \$ kosten/. Ich bitte Sie um die Antwort binnen 2-3 Wochen.

Nach der Erschöpfung der Matriken und anderen Urkunden aus dem Prager Archiv kann man über die Mährischen Archiven grübeln.

Im Kurzen noch zu einigen Ihren Anfragen :

"Die gemischten Matriken" damit meinen Sie wahrscheinlich die christlichen, wo auch die Juden teilweise angeführt waren, nicht wahr? Diese Matriken sind dann aber in den Kreisarchiven aufbewahrt, vielleicht Olmütz oder Troppau. Da muss ich mich erkundigen.

Was heisst "ein Brautbrief"?

Im Laufe der Forschung werde ich mich bemühen die verschiedene Familien und Generationen "David" richtig aussortieren.

Biheller - da began ich schon eine Forschung. In kurzer Zeit bekomme ich Informationen über einigen Mitgliedern aus der Vorkriegszeit, die nach KZ Lagern abtransportiert wurden und auch ob jemand überlebte.

Die Selbstmord von Alfred Kleiberg - es wäre gut die Prager Adresse zu kennen, mindestens die Stadtviertel. Aber ich werde es versuchen.

Polen - das mache ich wegen bekannten Schwierigkeiten nicht, aber ich werde Ihnen einige Adressen aus USA schicken, von Leuten die sich damit beschäftigen.

Die Adressenbücher aus den Mährischen Städten - ich werde nachfragen, aber in Prag kaum, da müsste man an die Bezirksarchiven schreiben.

Die "Ahnentafel Numerierung", wenn ich bitten darf, dann - nein. Ich bin mit dieser Art nicht ganz vertraut.

Fax - leider kein.

Mit freundlichen Grüßen



Eugen Stein

P.S. Sie brauchen sich gar nicht über die Verwendung von deutscher Sprache entschuldigen. Die deutsche Sprache ist /für mich/ eine gute und schöne Sprache - die Sprache von Albert Schweitzer, Lessing, Beethoven, Mozart und manchen anderen edelsinnigen und noblen Menschen. Dabei möchte ich Sie um Nachsicht zu meinen fehlerhaften Kenntnissen bitten!



PRAGA FANTASMAGORICA

Praha Fantasmagorická
Phantasmagory of Prague
Die Phantasmagorische Prags



George Klader

685 Kladna

Kingston

Ontario 456

Canada

PAR AVION

21.1.97

zweiter Herr Klader,
erst heute bekam ich Ihren Brief, datiert am 12.12.96!

Der hübsch lange Brief enthält
eigentlich 4 Sätze. Da sind Sie ein
Wortmeister im Satzeschaffen!

Über den Inhalt — es ist
phantastisch — ich habe es
dreimal durchgelesen, aber
endlich gesagt „ich weiss nicht
was der Poet damit sagen
wollte!“ Nur eines ist mir
klar — „Stammbaum“, ich
werde mich bemühen
es von der USA gesandtschaft
oder von Bittbriefen zu
besorgen.

Die Marken sind wunderschön. Herzlichen Dank!
1997 natürlich das Beste wird geduldet!

Nightmare of a Honey Pook
Collage by M. Drozd

APRINT o. s.

Prag 18.1.1997

Sehr geehrter Herr Vladar,
eine Überraschung, nicht wahr ???!

Statt einem obligaten Neujahrswunsch eine Entzifferung eines von Ihnen vor langen Monaten gesendeten Rätsels. Verschiedene Facharbeiter haben sich den Kopf zerbrechen und in diesen Tagen kam die richtige Antwort. Den Hut herab - vor dem Herrn Baletka aus dem Archiv in Neu Titschein!! Wie er schreibt " ein Zufall oder vielmehr eine heuristische Folgerichtigkeit" haben dazu beigetragen die geheime Lokalität festzustellen: Also" Dimuritz, Dimurietz, Dimuratz = Domorac. Ich lege ein Teil von der Karte, mit der Einzeichnung = Domoraz!! Es handelt sich um ein allein-stehendes Bauerngut - ein Gasthaus und auf der anderen Seite des Weges ein Hegerhaus. Nach mehr als zwanzig Jahre verlassene und unbewohnte. Man kann es bei der Fahrt mit Zug oder Auto auf einem Rande einer Wiese. *sehen*

Noch heute wird das Gebiet oberhalb des Dorfes Krhová so genannt, besser gesagt es handelt sich um ein Wald mit diesem Name. Auf der beigelegter Karte sieht man, dass es sind dort zwei Lokalitäten nicht weit voneinander mit derselben Name!

Dorf Krásno / habe nicht gefunden/. Da kaufte 13.3.1798 in einer Versteigerung Ignatz David ein Bauerhaus Nr.164 für seinen Bruder Jan /Johann/ David. Von diesem hat er das Haus im Jahre 1803 wieder abgekauft.

25.5.1810 in einem Gerichtsstreit wurde Ignatz David als "Hausbesitzer von Domoras bezeichnet".

Weiter - 24.1.1794 kaufte Ignatz David "Dawidt" ein Schenker von Domorac ein Acker. 19.3.1795 kaufte wieder Ignatz Dawidt, ein Schenker von Domorac ein Acker in Háje. Es ist fraglich, ob es sich um einen Jude handelt, weil wenn er ohne Schwierigkeiten Acker kaufen konnte, zeigt, dass es sich kaum um einen Juden handelte. Es konnte sich um einen Mitglied des Stammes David aus Hostaschowitz, eine Familie des Erbrichters, Vogt.

Vater des Herrn Baletka widmet sich /ausser anderem/ der Forschung des jüdischen Bevölkerung in diesem Gebiet!!

Weiter konnte man verschiedenes über I. Dawid in den Schriften des Grossbesitz Alt Titschein in Archiv Opava!! *finden!*

Meine beste Anerkennung dem Herrn Baletka. Und Sie müssen jetzt auch
verschiedenes über die Bürokraten und Faulenzer in den Archiven abru-
fen!!

Aus dem Brief machte ich einen Auszug über das wichtigste, ich sende
die Kopie des Briefes. Am besten Sie sollten dem Herrn Baletka selbst
bedanken und vielleicht mit seinem Vater ~~in Kontakt~~ über die jüdischen
Angelegenheiten in Kontakt gehen.

Wir sind wie am meisten sehr beschäftigt und wieder neue Rätseln
tauchen aus der nebeligen Vergangenheit aus.

Das Wetter ist heuer schrecklich aber Gott sei Dank wir sind alle
gesund und sogar manchmal in guter Laune.

Ich grüsse Sie herzlichst, dasselbe auch von meiner
Frau und Mischa.

Eugen Stein

Iva & Eugen Stein

Poštovská 3
Prague 9
190 00
Czech Republic
Tel. 02-82 98 313

Prag 8.10.1997

Sehr geehrter Herr Vladar,

ich bin noch nicht gestorben - so etwas kann ich mir wegen Zeitmangel nicht erlauben. Meine Frau ist auf einer Dienstreise - Forschung über die alten jüdischen Friedhöfen in Westböhmen - die Kinder schlafen, da habe ich mir gesagt, warum könnte ich nicht wieder einmal mit dem guten Brieffreund ein bisschen plaudern. Sein letzter Brief mit Datum 8.V.97 ist schon mehr als gut abgelagert.

Sie sendeten mir damals eine fast anekdotische Erzählung aus dem Slánský Prozess - leider zu traurig und wahrhaft. Dann Bisenz - Bzenec aus dem Buch von Fiedler. Dann noch etwas "ausgegrabenes" über Dawid und Perl, da möchte ich nicht mehr die so lange diskutierte Zusammenhänge neu auf den Tisch liegen geben. "Heimatarchiv der Stadt Fulnek und Umgebung", Dantestrasse 28, 6900 Heidelberg - probieren Sie es und dazu noch "Heimatstube Bielitz-Biala" Lippertor 5 /Volksschule/, 4780 Lippstadt, das sind Institutionen der Sudetendeutschen, aber vielleicht werden Sie jemanden finden, der nur mit dem kleinen Finger haften bleiben wird!

Ich danke auch für "Avotaynu" mit dem Artikel "List of Internet World Wide Web Sites usw." Mit unseren älteren PC kann ich mich nicht an Internet anschließen, nächstes Jahr müssen wir etwas modernes kaufen, aber wir haben so wie so keine Zeit, ja, der Sohn der schon und dann die jüngste Kathe, die ab nächsten September die erste Klasse der neu geöffnete jüdische Schule in Prag besuchen wird und schon ab Anfang mit Computer sich lernen werden. Sie ist auch die klugste in der Familie!

Ende dieses Jahre muss ich mich einer Operation unterziehen - das Hüftgelenk umtauschen, für eine Stahl Endoprotese. Es ist nichts zu freuen, aber es blieb mir nichts mehr übrig. Zum erstenmal im Leben werde ich zwei Monate zu Hause sein und lesen und Musik anhören zu können, wie Sie sich freuen - die Zeit "normal" zu verbringen. Mit der Genealogie haben wir aber mehr und mehr zu schaffen. Jetzt sind auch die Komponisten /die Nachkommen natürlich/ Arnold Schonberg, Kurt Weil /Drei Groschen Oper/, sogar die Verwandten von Madelein Allbright, auch "unser Bekannter" Dr. Chobot, der mit der Idee lebt, dass sein Name /Elephantenrüssel - doch ungewöhnlich/ hat Zusammenhang mit einer seiner Vorfahrerin, die ungefähr 1785 den franz. Revolutionist Chabot heiratete. Eine gute TV story, nicht wahr?

Manchmal sind wir beide schon müde, aber es ist eine Mischung von Hobby, Neugierigkeit und Hartnäckigkeit. Einmal sagte ein ~~kluger~~ Mensch - natürlich ein Jude - wenn jemand etwas gut kennt und kann es ausüben, es ist ein Glück für ihn. Unser Leben ohne den Archiven, Museen, Bibliotheken wäre leer! Aber ein bisschen Schimpfen / auf uns selbst / dass muss uns oder sollte uns jeder dem selben Teufel verfallener mit nachsichtigem Lächeln verzeihen!

Danke auch für die Adresse der Wiener geneal. Firma. Aber die sind bestimmt zu teuer. Wir sind auch teuer aber nur für die hiesigen, für die Ausländer sind ^{Wir} unglaublich billig.

Sie haben ganz Recht mit der Bürokratie in CR, müssen Sie Freunde finden und manchen auch von Zeit zu Zeit ein Geschenk bringen.

Prag gefährlich - ja die Taxifahrer, das ist ein Bande und der Oberbürgermeister ^{Mit} voller Mund über die Liberalisation weißt nicht, was er tun soll. Erst jetzt muss er doch eine Regelanordnung bekanntgeben.

Die Taschendiebenbanden: Es handelt sich um Gruppen aus dem Balkan, Rumänien, Bulgaren und hauptsächlich die Zigeuner. Ich bin neugierig auf die Canadian-Zigeuner Beziehungen, jetzt wenn fast Tausende von CR nach Canada ausgezogen haben. Seit heute gilt wieder Vizum-Pflicht. Es ist einfach schön zu reden und reden, aber es ist hoch kompliziert mit diesen Leuten in einem Haus oder nur in der Nachbarschaft zu leben müssen! Bin neugierig!!

Jetzt muss man noch wochentlich auf den Bauernhaus fahren. Dieses Jahr muss ich Zentner von Äpfeln und Zwetschken abernten. Was soll ich damit machen? Wir verschenken es den Verwandten, Bekannten und Arbeitskollegen, aber dazu brauchte ich ein Lastwagen.

Danke auch für die immer schöne Briefmarken, die von Ihnen kommen. Also jetzt versuchte ich um ein Revansch!

Lieber Herr Vladar, ich grüsse Sie herzlich und ich werde mich, mit der Zeit, auf ein Schreiben freuen. Natürlich mit den endlosen Sätzen. Letztesmal auch ein Satz von 10 Zeilen. Hübsch!

Herzlichst

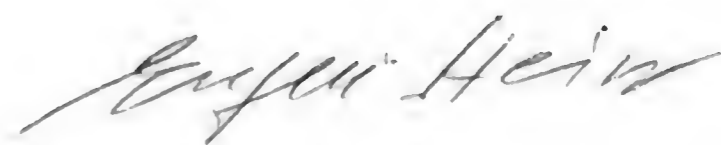

Eugen Stein

P.S. Prag - gefährlich für Touristen: Wir verbrachten heuer ein Urlaub in Italien /wie immer/ und in Florenz auf einem fast demselben Platz gelang es einer Zigeunerin mit dem kleinen Kind auf dem Hand mir die Geldtasche aus den Hosen auszuziehen. Vielleicht dieselbe Person wie vor einem Jahr. Ich kenne die Tricks, aber da musste ich die perfekte Bravour bewundern /und meine Dummheit/.

Iva & Eugen Stein

Poštovská 3
Prague 9
190 00
Czech Republic
Tel. 02-82 98 313

Prag 10.11.1996

Sehr geehrter Herr Vladar,

ich danke Ihnen für Ihren Brief vom 28.8.1996. Besten Dank für die olympischen Marken. Ich danke eigentlich für den Sohn, es ist schwer von ihm ein paar Zeilen für Sie einzutreiben. Er könnte, weil er in der Schule zwar englisch und französisch lernt, aber Sie haben wahrscheinlich Verständnis für die Jungen. Er sammelt immer noch "alles", das heisst die ganze Welt - ich beschafte ihm die Michel Katalogen, aber so wie so nach ein paar Jahren werden andere Leidenschaften überhaben und später werden es seine Kinder bekommen.

"Wurschtigkeitsstandpunkt" - ein passender Ausdruck. Wir haben schon eine lange Erfahrung, dass die amtlichen Forscher oder besser gesagt Facharbeiter am meisten nur seine Schublade beherrschen, da sind sie Weltmeister, aber was um die Ecke in anderem Anstalt liegt, das wissen sie nicht und ineressiert sie es nicht! Und das der grosste Vorzug von uns - privaten Genealogen /und dabei Forscher~~n~~, dass wir verschiedenste Quelle kennen und beherschen. Und neue und neue entdecken wir. Zum Beispiel das Buch der Testamenten /jüdischen/, eigentlich Bücher = ungefähr 1700 - 1830. Oder die Justiz Akten /jüdischen/, aus dem Landtafel Sammlung ein Buch "die Juden" 1680-1720. Und in den Máhrischen Archiven die bodenlose Quelle der Obrigkeits Archiven. Nur die Zeit aber fehlt! Wir fahren morgen nach Brunn, aber was kann man in den paar Stunden beherrschen! Und dazu muss man mindestens zwei Wochen vorher die Schachtel aus dem Depo bestellen und zwei Sitzplätze in dem Studienraum reservieren lassen. Man muss also eine starke Verbissenheit und Hartnäckigkeit haben. Der Profit ist natürlich sehr wichtig aber es ist schon 1/3 Hobby und 2/3 Leidenschaft /einer Sache auf den Grund zu kommen/.

Es wird mich wirklich freuen von Ihnen von Zeit zu Zeit ein paar Zeilen zu bekommen.

Die Blätter liegen schon auf dem Boden, jetzt herrscht noch ein Altweibersommer, aber die Reifenketten habe ich schon im Koiferraum.

Herzlichst

Stein Eugen

Iva & Eugen Stein

Poštovská 3
Prague 9
190 00
Czech Republic
Tel. 02-82 98 313

Prag 13.4.1997

Sehr geehrter Herr Vladar,

es ist eine - für mich - sehr amüsante Tätigkeit mit Ihnen die Korrespondenz zu führen!

Ich meinte nicht, dass ich Ihrem Brief nicht verstehen konnte, ich habe dem Sinn ~~nicht~~ verstanden. Ihre Sätze - ja, es handelt sich wirklich um Bandwurmsätze, da ist der Kern des Pudels!

Es ist klar, dass die Familie Dawid "goyims" war. Dr. Baletka - natürlich habe ich für seine Mühe bedankt. Von Zeit zu Zeit braucht man die persönliche Kontakte zu den Archiv-Direktoren. Der Anstand erfordert es - die konjunkturelle Aspekte sind natürlich unvernachlässig.

Jiří Fiedler ist ein guter Kerl und ausgezeichnete Fachman, aber da müssen Sie wieder alle Vorwürfe zurück nehmen! Ich habe das Buch in der Hand: Seite 51 /!!!/, Hauptort Bzenec - Bisenz, * Kyjov - Gaya, Ghetto mit Synagoge aus dem Jahre 1852, in dem II. W. vernichtet, zwei Friedhöfe aus dem 17. und 20. Jahrhundert, von Nazi vernichtet. Geboren wurde Emil Singer ~~XXXXXX~~ und Dichter Hugo Sonnenschein "Sonka" 1890-1953.

Also TYPICKY !!!!!!!!!!!!! als ein banales Versehen, das machen wahrscheinlich die Nerven, Sie konzentrieren sich zu viel auf das Schimpfen auf die /internazionalen/ schlamprige Bürokraten von den Archiven und Museén.

Sie erwähnten einen guten Bekannten von Wien - wenn ich um die Adresse bitten darf. Von Zeit zu Zeit braucht man etwas aus Wien - Südmähren dort haben doch die wienerischen Juden 1670 in grosser Menge umgezogen. Und dazu Eisenstadt - sehr wichtige Stelle in der Judenforschung!

1736 nur die Eltern der Braut, ja das ist nicht so ungewöhnlich. Die konnten ja keine Ahnung über die Forscher ^{HABEN} die nach 250 Jahren Ihre ^{WERDEN} ~~haben~~ und ganze Tage darüber grübeln werden! Da kommt der Ausdruck "Všechno jedno" = Alles egal zu der genauer Richtigkeit!

Danke für die Aufmerksammachung "Stammbaum", ich werde gleich den Kontakt anknüpfen. Sie können gut alles von Leo Baeck Institut verfolgen, einige Spuren habe ich schon da in einem Archiv entdeckt, aber seien

Sie so gut und wenn Sie etwas entdecken werden, schreiben Sie mir, bitte, ein paar Zeilen - Adresse und genaue Daten. Ich meine natürlich Artikeln oder etwas genealogisches im Zusammenhang mit unserem Territorium!

Der Winter will nicht ^gwe~~an~~ziehen. Heute fliegen noch die Schneeflocken in der Luft. Wenn die Sonne aber ausguckt, das Frühling ^{SCHENKT} schon definitiv da ^{SEIN.} ~~ist.~~

Danke für die schöne Marken. "La Police à cheval" und "Dawson, capital de l'or".

Herzlichst

Kuzma Stein

Dr Adolf H Hermann

14 Fawley Road, London NW6 1SH

tel: 071 435 3158; fax: 071 435 8523

TO WHOM IT MAY CONCERN:

Re: Eugen Stein,
Pořtovská 3, 19000 PRAHA 9, Czechoslovakia

I have known Eugen for many years as an honest and thoroughly reliable man, and can recommend him wholeheartedly.

Two years ago, he has undertaken genealogical research of my family and that of my wife. In both directions he achieved remarkable results, discovering for us ancestors and branches of family so far unknown, going back for 200 years and in some cases even further. In this work he has not restricted himself to establishing family trees but has provided copies of historical documents and photographs of tombstones and, where possible, photographs of houses or villages where ancestors lived. To this he added a wealth of anecdotal information obtained from old inhabitants of such places.

He has been supported in his work by his wife who is an art historian and experienced in researching old records.

A. Hermann

Dr. A. H. Hermann
(Senior Research Fellow in International Trade Law, Queen Mary & Westfield College, University of London)

16 April, 1992.

BURKHARD NIRTL



D-106 27

Krumme Straße 30
~~1000~~ Berlin 12
Telefon: (030) 312 26 71

16.9.1993

Empfehlung

Herr Eugen Stein hat 18 Monate für mich sehr erfolgreich und zu meiner allergrößten Zufriedenheit in Prag nach meinen jüdischen Vorfahren gesucht.

Herrn Stein sind Quellen zugänglich, die der normale Familienforscher nicht kennen kann. Dadurch gelang es ihm, die von mir gesuchten Ahnen bis in das 16. Jahrhundert zu finden und zu belegen.

Als Abschluß seiner Ermittlungen fertigten Herr Stein und seine Gattin einen Stammbaum an, der alle wichtigen Linien enthält.

Ich kann Herrn Stein allen Familienforschern empfehlen, die in Böhmen und speziell in Prag nach jüdischen Vorfahren suchen. Herr Stein steht natürlich auch für nichtjüdische Nachforschungen zur Verfügung.

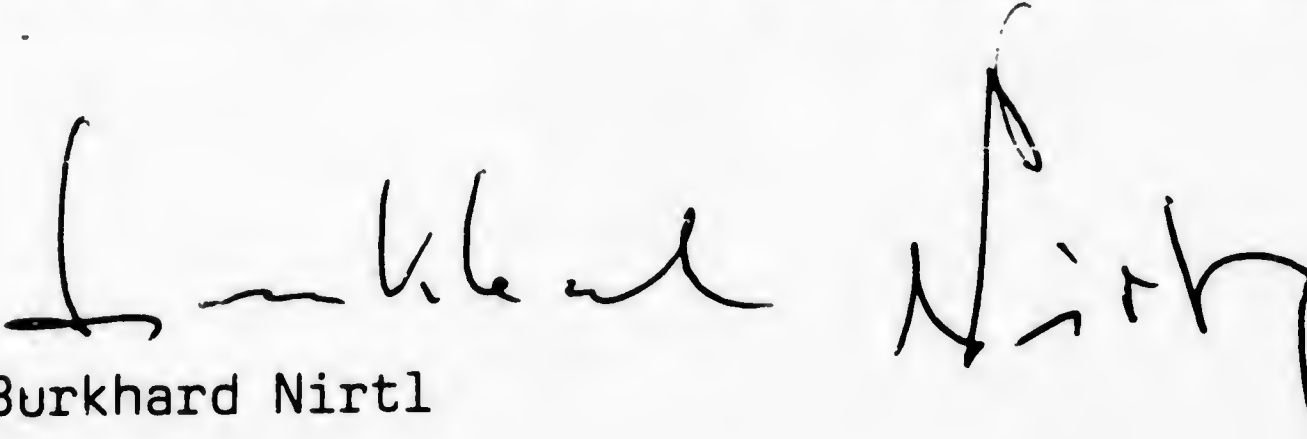
Burkhard Nirtl

Dr. Herbert Loebel OBE
7, Moor Road South, Newcastle upon Tyne NE3 1NN, Gt. Britain NE3 1NN
Tel: (from abroad) UK (91) 285 2051

Re: Mr. Eugen Stein
Postovska 3
PRAGUE 9
Czech Republic 19000

TO WHOM IT MAY CONCERN

I first employed Mr. Stein at the end of 1993 to research an ancestor family of my wife from Bohemia. I was so pleased with the results he achieved within a brief period that I have used his services continuously ever since, and propose to do so for the foreseeable future.

Having myself attempted to gather family information in the principal archive in Prague, I realised early the experience and skills of Mr. Stein in identifying a wide variety of sources. He is able to do this because of his thorough knowledge of Bohemian Jewish history, particularly at the local level. This not only enables him to tap unexpected sources of information, but also to advise against any lines of investigation, where documents have been lost, and thus save money.

Not the least services rendered by Mr. Stein are the provision of copies of relevant edicts and laws, references to the literature and maps showing the location of the places, mainly very small, where our Jewish ancestors were allowed to live.

I can confidently recommend the services of Mr. Stein to anyone seriously interested in family genealogy in Bohemia.



Dr. Herbert Loebel

January 1995



STARÝ ŽIDOVSKÝ HŘBITOV

OLD JEWISH CEMETERY OF PRAGUE

ČESKÁ REPUBLIKA

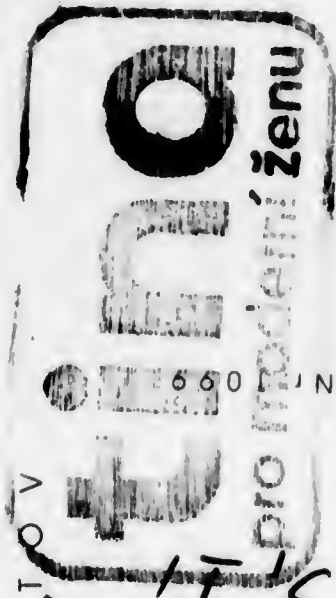

Mr.

George Vladar

685 Victoria Kingstow

Canada

Post K7K 456



PAA A110A

PRAHA

STARÝ ŽIDOVSKÝ HRŠTIVÝ
založen v l. pol. 15. stol.

Morgen fahre ich nach
Südböhmen auf meures
Einsiedlerhaus. Dort werde
ich - hoffentlich - Zeit ha-
ben über Ihren Brief zu
grübeln. Ende August - Septem-
ber! Bis dahin grüßte Ihnen St
und Patti

12.7.95

SA

FOTO: MILAN KINCL

© KINCL & HAUNER N 099

Mr. George Vladar
685 Victoria
Kingston
Ont. K7K 4S6

Eugen Stein
Pořtovská 3
Prague 9 190 00
Czech Rep.

Prague 9.2.1995

Sehr geehrter Herr Vladar,

in diesen Tagen bekam ich von Dr. Pařík Ihren Brief vom 23.1.d.J.. Ich beschäfte mich schon längere Zeit mit genealogischer Forschung. Am meisten handelt es sich um jüdische Vorfahren ehemaligen Bürgern von Böhmen und Mähren. Ich hoffe, dass auch Ihnen ich behilflich sein könnte.

Die Nazis haben während der Kriegsjahren alle jüdischen Matriken in Prag gesammelt. Sie sind in dem Staatszentralarchiv in Prag aufbeahrt worden. Die christlichen befinden sich in den verschiedenen Kreisarchiven, in Ihrem Fall wahrscheinlich in Troppau. Ausserdem ist vorhanden Archiv des Prager jüdischen Museum in Sepekau, welcher enthält verschiedenste Urkunden und Schriften aus manchen jüdischen Gemeinden. Dieser kann für die Forchung sehr nützlich sein, der Zugang zu diesen Materialien ist aber beschwert und das Studium mühsam.

Soweit Sie mir alle Daten über die betreffenden Vorfahren - die Sie kennen - mitteilen werden, kann ich mit der Forschung anfangen. Das wichtigste dabei ist die Angabe über den Geburtsort und Geburtsdaten / es genügt nur annähernd / der letzten Ihren Vorfahren, soweit Sie darüber Bescheid wissen. Ich möchte Ihnen vorschlagen in dem Prager Zentralarchiv anzufangen, denn dieser soll im späten Frühling ungefähr für zwei Monate wegen Bauarbeiten geschlossen werden. In dieser Zwischenzeit könnte man die Materialien aus Sepekau studieren.

Ich rechne 12 US Dollar für eine Stunde der Forschung. Der Ergebnis enthält dann den Stammbaum /ungefähr 60x70cm, Fotokopien der Einschriften mit Übersetzungen der Texten /soweit Sie nicht fähig sind die alten Urkunden mit Kurrentschrift selbst lesen/.

Die Forschung erteile ich am meisten auf Etappen je 20 Stunden.
Dann sende ich die Ergebnisse ab, schlage ich weitere Schritte vor
und nach der Übereinstimmung fange ich weitere Forschung an.

Die Rechnungsumme enthält dann die Stunden der Forschung, der
Preis der Fotokopien /30x40cm/, die Archivgebühren und andere Taxen
und die Postgebühr.

Ihre Korrespondenz können Sie englisch oder deutsch führen, mir
ist es lieber in deutscher Sprache zu antworten.

Mit freundlichen Grüßen

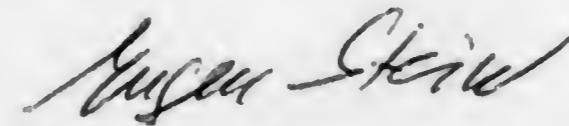

Eugen Stein

EUGEN STEIN

Member of The Jewish Genealogical Society
of Great Britain

and

Societas Genealogica ac Heraldica Praga

Poštovská 3, Prague 9, 190 00 Czech Republic
Telephon Nr. 02 / 8298313

George Vladar
685 Victoria Kingston
Ont K7K 4S6

Eugen Stein
Poštovská 3
Prague 9 190 00

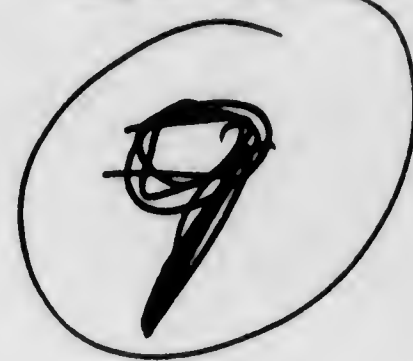

Prague 11.9.1995

Lieber Herr Vladar,

einige Materialien aus Opava sind nach Prag angekommen /die Gemischten natürlich nicht!/, ausser anderen das Grundbuch aus Kojetein, wo alle Eigentumsüberführungen eingeschrieben werden. Ungefähr Ende des 18. Jahrhunderts. Die Juden dürfen damals natürlich keine Häuser eignen, aber wenn Sie sich über die Geschichte irgendeines Hauses interessieren, wo vielleicht jemand von den Familien wohnte - dann schreiben Sie mir **S o f o r t** die Nummer. Entweder könnten Sie mich anrufen - am späten Abend /ausser Freitag und Samstag = tel. Nr. 0044 2 8298313 oder noch besser mit Fax = Nr. 542851 mit der Bemerkung Eugen Stein senior. /Es gehört meinem Sohn/.

Das Grundbuch steht mir nemlich nur bis Ende September zur Verfügung!

Herzliche Grüsse

Eugen Stein

P.S. Danke für Ihren Brief vom 28.8.1995 /und für die extra schöne Briefmarken/. Ich sprach schon telef. mit dem Archiv /Zweigstelle/ in Freiberg. Die haben dort zwei Bücher mit den jüdischen Angelegenheiten, vieleich Mitte des vohrg. Jahrhunderts, nun muss ich den Direktor Dr. Chobot aus Neu Titschein überzeugen, dieses als Ausleihe nach Prag schicken.

Tel. Nr. Von MUDr. PhDr. Csc Sajner habe ich gefunden, aber dort meldet sich einige ganz fremde Familie, also schrittweise weiterforschen und grübeln. Ich vorbereite einen längeren Brief. Ich sprach auch mit Herrn Klenovský, der weiss sehr viel über die jüdische Angelegenheiten in Mähren /Horecko/.

Nur die Zeit vergeht zu schnell.

Immer noch die schwarze grosse Brombeeren!

CZECHOSLOVAKIA

011-42-2-542 851

PK PK

SECOND INTENTIONAL EXPOSURE

George Vlader
685 Victoria Kingston
Ont K7K 4S6

Eugen Stein
Pořtovská 3
Prague 9 190 00

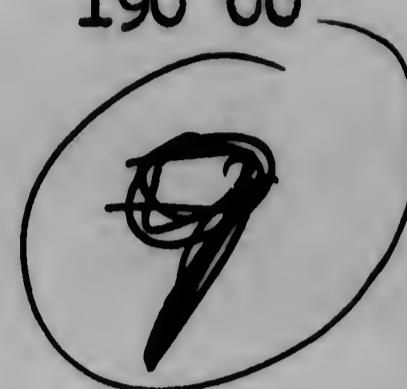

Prague 11.9.1995

Lieber Herr Vlader,

einige Materialien aus Opava sind nach Prag angekommen /die Gemischten natürlich nicht!/, ausser anderen das Grundbuch aus Kojetein, wo alle Eigentumsüberführungen eingeschrieben werden. Ungefähr Ende des 18. Jahrhunderts. Die Juden dürfen damals natürlich keine Häuser eignen, aber wenn Sie sich über die Geschichte irgendeines Hauses interessieren, wo vielleicht jemand von den Familien wohnte - dann schreiben Sie mir **S o f o r t** die Nummer. Entweder könnten Sie mich anrufen - am späten Abend /ausser Freitag und Samstag = tel. Nr. 0044 2 8298313 oder noch besser mit Fax = Nr. 542851 mit der Bemerkung Eugen Stein senior. /Es gehört meinem Sohn/.

Das Grundbuch steht mir nemlich nur bis Ende September zur Verfügung!

Herzliche Grüsse

Eugen Stein

P.S. Danke für Ihren Brief vom 28.8.1995 /und für die extra schöne Briefmarken/. Ich sprach schon telef. mit dem Archiv /Zweigstelle/ in Freiberg. Die haben dort zwei Bücher mit den jüdischen Angelegenheiten, vielleicht Mitte des vohrg. Jahrhunderts, nun muss ich den Direktor Dr. Chobot aus Neu Titschein überzeugen, dieses als Ausleihe nach Prag schicken.

Tel. Nr. Von MUDr. PhDr. Csc Sajner habe ich gefunden, aber dort meldet sich einige ganz fremde Familie, also schrittweise weiterforschen und grübeln. Ich vorbereite einen längeren Brief. Ich sprach auch mit Herrn Klenovský, der weiss sehr viel über die jüdische Angelegenheiten in Mähren /Horecko/.

Nur die Zeit vergeht zu schnell.

Immer noch die schwarze grosse Brombeeren! *E. S.*

CZECHOSLOVAKIA

011-42-2-542 851

CR PR

BIDERMANN FAX

001-⁶³⁻545-0353

1000 12 0000
1000 12 0000
1000 12 0000

1000 12 0000

1000 12 0000

Faint, illegible text block, possibly a header or introductory paragraph.

1000 12 0000

1000 12 0000

Main body of faint, illegible text, likely the primary message content.

P.S. Erst Anfang October werden wir nach draussen fahren. Die Äpfel, Birnen, Zwetscken /dieses kennen Sie bestimmt aus Waidhofen/, Ribizel kenne ich, es ist nemlich derselbe Ausdruck tschechisch wie östereichisch, dann noch die Nüsse und den Kampf mit den Mäussen anfangen. Und die Schneeketten anzunehmen - Ende October kann schon die Wettermizerie anfangen.

Mr. Honey London - ich werde ihm schreiben und werde es nachdrücklich verlangen, um mit Ihnen in Verbindung zu kommen.

Kurort Roznau - es ist kein Kurort mehr. Ich weiss nicht an wen ich schreiben sollte, nach 80 Jahren. Wenn Sie glauben, dass es zweckvoll wäre, kann ich es probieren, aber bin ein bischen pessimistisch.

P.P.S. Ich sah heute über ^{sie} den Akten Alt Titschein und fand ~~in~~ drei Urkunden mit David Jacob David /als Verpächter/. Ich lass die Copien machen - also nächstesmal.

P.P.P.S. Keine "Gemischte Matriken aus Opava" sind nach Prag angekommen! Ich erfuhr aber, dass in Opava aus den "Gemischten" alle Juden aussortiert wurden - also vielleicht sogar ein Verzeichnis könnte da zur Verfügung stehen. Ich schreibe heute noch dem Direktor, ob es möglich wäre, jede Personen von ~~den~~ drei Familien auszuschreiben und mir schicken. Wenn es sich um die "unseren" handelte, werde ich um Photocopien der Einschriften verlangen. Hoffentlich also die Eisdecke schon langsam birst!!

George Vladar
685 Victoria
Kingston
Ont K7K 4S6

\$ 130

Eugen Stein
Poštovská 3
Prague 9 190 00
Czech Rep.

Ⓟ

Prague 25.9.1995

Lieber Herr Vladar,

natürlich bin ich sehr froh über die unformelle Anrede. Immer wenn ein Brief von Ihnen kommt, erfreut es mich, trotzdem dass ich wissen muss, dass es mir wieder neue Sorgen und schwierige Anfragen bringt.

Ich sende jetzt beiliegend die versprochene Photos von 5 Mitglieder der Familie Schramek aus Lipnik. In einem früheren Brief haben Sie geschrieben, dass es immer besser wird die Angaben mit Copien belegen, sende ich dazu noch 5 Copien aus der Matrikel Weisskirchen HBMa 526 - Familie David.

Gleichzeitig sende ich eine Bitte an den Direktor des Bezirksarchiv in Neutitschein um die Anleihe von den zwei Büchern über die Juden aus der Zweigstelle in Freiberg. Ich weiss eigentlich gar nicht was drinn steht, die Beamtin war nicht im Stande etwas darüber zu erklären.

In dieser Zeit verarbeite ich die Materialien, die an mich in den Staatsarchiv von Opava gesendet wurden, es handelt sich um die jüdischen Angelegenheiten auf dem Gut Alttitschein.

Aus Brünn habe ich mir den Stabil Kataster Lipnik, Klogsdorf ^{bestellt} interessiert. Sie sich vielleicht bei dieser Gelegenheit auch über Kojetin?/. Aus dem Studium den verschiedenen Materialien werde ich dann eine weitere Etappe - hoffentlich - zusammenstellen.

Nach dem Erschöpfen der Möglichkeiten - Anleihen aus den mährischen Archiven - dann erst werde ich über eine Reise nach Opava nachdenken um die Materialien die kann man nicht per Post senden, an Stelle zu studieren.

Für diese Etappe rechne ich 130 USD.

Hezlichst

Eugen
Eugen Stein

Michael Honey
 1 Copperkins Grove
 Amersham, Bucks.
 England HP6 5QD

Dear Mr.Honey,

Kingston, June 16, 1995

Please excuse the temerity of this total stranger "Ihre Kreise zu stöhren" - Mr.Eugen Stein, Prague was kind enough to give me your address - whether he was "kind" to you with this action remains to be seen (for you !) - my actual plea to you is for ADVICE & COUNCIL !

May I quote his letter in order for you to understand why he suggested my writing to you:

"Dieser Herr ist ein Freund von mir. Er stammt aus Neutitschein und beschäftigt sich im Ruhestand with Stammbäumen bekannter Rabbiner Familien; auch seine Vorfahren kamen aus Galizien nach Nordmähren - er weiß sehr viel über die polnischen Forschungsverhältnisse und ist ein Mann der Weltspitze dieses Faches".

Of course I had commissioned Mr.Stein to do some genealogical research for me in the CR since I cannot write/speak Czech and the possibilities for directly applying/paying for research in CR archives, provided under the old regime, no longer hold true now.

Whether the premise implied in Mr.Stein's lines actually applies, i.e. you actually being involved in genealogical research in general, with Poland and Moravia in particular, I have no idea and can only beg your kind indulgence with the contents of this letter, being fully aware that nothing can be quite as boring as other people's genealogical "zores".....

I am sure that I do not have to go into the considerable problems of Jewish genealogical research in the old Austrian-Hungarian monarchy, and especially after the nearly 90 % losses during WW2 wholesale destruction - I have done as much reading about Jewry under the Habsburgs in the Bohemian crown lands as I was able to procure and alas also Mr.Stein was not able to further my research to a large extent, although perviously I was very lucky that Freiberg/Klogsdorf (Pribor/Klokocov) had a "conscientious" priest who followed the law and made some entries concerning my grandmother and her parents, as well as the archives of Novy Jicin by happenstance containing the death of my great-grandfather in a box of a 20 years of testamentary dispute between the children of my great-grandfather's first and second marriage.

The ubiquitous H.Gold book was some initial help (I knew practically nothing in the beginning, historical or otherwise), as was the vicious Nazi diatribe by Dr.P. Ziegler "Zur Geschichte der Juden in Neutitschein"; in my first draft of this letter (ah the bliss of the word-processor) I then added a commemorative booklet on the Novy Jicin Jewry by Jan Hanak, which I could only "read" because of the brief German summary by PHDr.Frantisek Schwarz CSc.; after putting the computer to bed for the night I made an effort to go over this text again, looking for at least names, and of course found the tragic history of your own family - I now know that you are 6 years younger than myself, left Novy Jicin at an early age with probably minimal memories only - I cannot even be sure whether you still speak/read Czech, or German for that matter.

However enormous lacunae in my "tree" still remain - as far as I can ascertain probably most of my Moravian ancestors must have come from either East Silesia or originally from Galizia itself; this then would require some research done in Poland and the present Ukraine, daunting prospects to put it mildly, probably though an entirely hopeless endeavour.

None of my forefathers were in the slightest degree out of the very ordinary, there are no rabbis among them; I take it that your research concerning well known rabbinical families has

the enormous advantage that the lineage of these families is well known, even by oral tradition, while my people are of the faceless crowd - I also assume that among Galizian Jewry only a very small percentage were among those where in lieu of a "Kultusgemeinde" the officiating parish priest registered their births - among those who were by law registered by a "Kultusgemeinde", these records can be considered to have been 95 % destroyed - apart from that there might be "Konskriptionslisten", commercial permits, tax lists and such like mouldering away in some provincial archive, none of the above indexed and only subject to the most intensive regional scrutiny, accessible to only at best a handful of research experts.

Please forgive me if I have to go into the details of my (so far failed) research in tedious details - but I cannot "make my case" otherwise -

My maternal Grandfather had the rather rare name of BIHELLER; I have never heard of any direct collateral relatives ever mentioned by the family and all the Bihellers I was able to have researched in the former CSR, originated from Ruzomberok, Slovakia, and do not seem to be related (the 80 year old widow of a deceased Biheller in Bratislava, very vaguely remembers some Moravian relatives - oddly enough two uncles of her husband were listed by name only in my grandfather's account-book, a haberdasher in Cieszyn).

While I have birth and death date of my grandfather Josef Biheller it is his father, Abraham Biheller who has escaped every attempt of pinning down; born circa 1810/1820, he had a religious marriage ceremony with a girl from Lipnik n.B. where his son Josef was born in 1840 - listed as illegitimate because of the infamous "Familiantengesetz" - the extant Lipnik Jewish books end with the year 1840 (and alas Mähr.Weisskirchen/Hranice with the mid-century, further material in Sepekov unexamined and not to be dealt with until long after I shall be "pushing up daisies") - this great-grandfather A.Biheller was still alive in 1886 since he is mentioned in the bridal letters of my grand-parents, but without naming his domicile, somewhere in Moravia, Silesia, western Galizia (near enough to Neutitschein for my grandmother inviting her future sisters in law for a visit) - at the occasion of my grand-parents wedding in Neutitschein, ca 15.12.1886, (alas I do not have this wedding entry, which would have listed the groom's parents - deposited in Hranice, since Novy Jicin did not have its own Kultusgemeinde then, seemingly destroyed in the war) my grandfather petitioned for change of name, i.e. from his mother's maiden name Schramek to Biheller, which was duly granted in February 1887, by addenda in his birth-entry in the Lipnik rolls - father: Abraham Biheller.

I was my infernal bad luck that while the various bureaucratic steps of this change of name petition are still listed in Brno indexes, the file itself, certainly containing the father's domicile, was sent to Lipnik, deposited in the archives, whose deposits for just these years no longer exist !

The one "great hope" is that during this change of name procedure, my grandfather Josef Biheller was summoned to the mayor's office in Bielitz (Bielsko-Biala) "Nr 168 I, 6.1.1887 - Sache 9691 Josef Biheller - Einvernahme puncto Zuständigkeit, nach Statthalterei Brünn abgeschickt 13.1.1887 - reg Nr.N."

This might indicate that Josef Biheller was "zuständig" (Heimatschein !) in Bielitz and if the Heimatrollen should still exist there, might give us the reason for his "Zuständigkeit" also domicile of father

IF YOU ARE INDEED DEALING WITH POLISH RESEARCHERS, COULD YOU PLEASE RECOMMEND A FIRM, ALSO LETTING ME KNOW YOUR OPINION OF THE FEASIBILITY OF THIS KIND OF SEARCH, HOW THE POLES UNDERSTAND AND HANDLE JEWISH INQUIRIES AND RESEARCH, RELIABILITY, GOOD WILL, SUCCESS RATES, ET AL.

2 other "clues" re the family "Biheller" is information from the Cieszyn archives (in deplorable condition), listing 2 Bihellers getting their "Heimatschein" in Cieszyn in the 1881 & 1886, originating from Oswiecim, and another Biheller coming from "Styanicsa" (which cannot be located in any gazetteer) getting his Teschen Heimatschein in 1876 - my grandfather obviously not in these rolls; whether Oswiecim ever had "mixed" birthrolls, i.e. entered by

the local priest I have no idea, this then would be the second lot of inquiries in Poland.

May I bother you now with the ancestors of my grandmother - I shall add a short list of these names, using "Keküle" or "Ahnentafel" numbering - me, the protagonist as number 1, my father is number 2, my mother is number 3 - from then on the number of the father's father doubles, all even numbers, with the respective spouses having the next uneven number.

It is here again that the origins somewhere in Galizia seem to be the order, even if my great grandfather Abraham Perl No 14, was already born in Klogsdorf/Klokocov in Moravia - 29.11.1829; for his parents, No 28/29, Markus Perl & Charlotte Barber, I have already no dates, though she might have died in 1866; No 28's origins, parents, are unknown but No 29's father, No 58 is known to have been Löbl Barber from Kanief/Kaniow, there is a Kanief just east of Bielsko-Biala (that is then already Galizia) but Halics as town and as region is east of Lemberg/Lvov - whether this then means that Löbl Barber originally came from Halics and then lived in Kanief/Kaniow/Galizia before settling in Klogsdorf/Klokocov is uncertain.

The ancestors of Abraham Perl's wife, No 15, Julie David might have been in Moravia/Silesia a bit longer - her parents No 30/31 are listed as Joachym Chaim David "from" Klogsdorf and Golde Polak from Jägerndorf.

All research on the Davids has proven to be cul de sac failures - while Rabbi S.Mandl in the chapter on Neutitschein in H.Gold's "Juden und Judengemeinden Mährens" mentions that the author J.J.David belonged to this family, as did Professor David Kaufmann from Kojetein, the meagre research still extant about their ancestors has simply not linked up - one problem is also the frequent change of Jewish first names after 1796, i.e the same person running under different more or less assimilated names.....

My grandmother Marie Biheller née Perl's uncle, Jakob David (also spelled Dawid) is listed as living in Klogsdorf in 1885, included in the Neutitschein last will protocol after Abraham Perl's death in 1885 - yet no Davids seem to be listed in the Pribor "mixed records", not even Julie David's birth and I have no idea where these Davids lived before (a David grandfather of Prof.D.Kaufmann came from Wagstadt/Bilovec but died in Kurovice, his wife in Alt-Titschein; I have managed no link up though).

My great grandfather Abraham Perl moved to Neutitschein after 1872, probably year of death of Julie David (his 7th and last child with Julie David was born in 1872) remarried with Fanny Deutsch, had 3 more children Siegfried, Charlotte Gertrude and Samson, acquired house No 56 Niedertorgasse, died there of anthrax January 8th 1885. As far as I know only his son Max Perl (* Freiberg 24.10.1864, o-o to Gusti Aufricht from Orlau) stayed on in Neutitschein, but of course I have no further dates, nor amount of children; his son Alfred Perl, from Orlau, is mentioned in the memoirs of Dr.Ernst Roth from Bielitz, son in law of Ignaz Perl, Bielitz, a brother of my grandmother, being in Brzezany in 1940 (his wife and children in Krakov) - I have no idea whether he survived (my mother's brother Alfred Biheller, Bielitz, and sister Lili Kleinberg, Teschen, perished in the holocaust too).

Since there were several Perl families in Neutitschein, for example also the brother of my great-grandfather Abraham Perl (Ziegler seems to have been unaware of his death in 1885, though he must have been able to consult Jewish matriculae which now no longer exist), Isidor Perl who must have had issue too - I therefore have no idea who of the Perl names in the list of "Martyrs" is one of "mine" (Dr.S.M.Perl, also at one time head of the "Neutitschein Kultus-gemeinde", does not seem to be related to "my" Perls, coming from Trnavka, Slovakia, but then I cannot know whether "my" Perls did not originate there too - alas "Perl" is far from being an uncommon name).

Lastly: I take the liberty to include an article by J.Jurok, which while dealing with Papa Freud's ancestors, delves into Jewish documentation dealing with all Jewry from Pribor/Klokocov, which must include my families of Perl, David, Barber - it is a bit of a stroke of luck/fate, that a veritable cottage industry developed through the world's pre-occupation with their "psyches" (quotation-marks because nobody so far has ever seen a psyche) and therefore

delving into every possible aspect of the new prophet's life - we therefore know that Freud's father and grand-father came from Tismenice (according to E.Jones: Tysmenitz) Galizia - it is frustrating to think that wherever this information came from the origins of my ancestors could be deduced too - (were I 20 years younger and could I manage at least "pidgin" Czech); there is repeated mention of "Halics" - all I can of course understand is the name - whether this refers to the town Halics or the region I cannot tell; maybe you could be kind enough to give me your opinion whether the ties between Galizia and emigration towards Moravia are sufficiently dealt with here or whether you could add something - there must have been important and direct trade routes for Jews dealing with cattle and wool; all literature dealing with this in the foot-notes, especially 8, are unavailable to me here (though a university town) and even if, via inter-library loan, would still be unintelligible to me !

It is fascinating to think, going by pages 48/49/50, how much material seems to be housed in the Novy Jicin archives - HAVE YOU EVER HAD ANY DEALINGS WITH THESE ARCHIVES IN YOUR VARIOUS AREAS OF RESEARCH ? Here again it is the old story of "Vitamin B", i.e. "Beziehungen" which makes all the difference, whom one knows, who is willing to "go that extra mile"; this is not a question of wanting anything "free", but getting to the right person who is willing (money often not being an enticement, presumably since so much more can be earned in other less finicky pursuit...!!!!)

As I have stated at the very beginning - I did consult Mr.Stein, a very nice but fiendishly overworked man, who I would think does not need/want to do any complicated, laborious field-work, apart from specializing in Bohemia only; I also must admit that I am not able to give anybody a fiscal "carte blanche", being a pensioner with not unlimited resources.

I would be MOST GRATEFUL for any advice, council, opinion you would care to give me - again please accept my apologies for this long and "unsolicited" diatribe -

Very sincerely yours,

George Vladar
685 Victoria
Kingston Ont. K7K 4S6
C a n a d a

~~IMMIGRATION~~
~~TO USA~~

VIENNA
POPULATION

BETWEEN

1890-1900

FROM

817. TO 2,031.42

(BUT PERIPHERAL
COMMUNITIES
JOINED TO
VIENNA AT
TURN OF
CENTURE
CONSTITUTING
THE DISTRICTS
11-19.

BITTEN:

- 1) Photokopien der VOLLSTÄNDIGEN jüdischen Seiten der "gemischten" Pribor/Klokocov Matrik
- 2) Photokopien der VOLLSTÄNDIGEN jüdischen Seiten der "gemischten" Stare-Jicin Matrik.

(ich bin hier vollkommen hilflos weil ich nie in Opava darum ansuchte und deswegen nicht GENAU weiß wie viele Seiten dies sein sollen; Sie werden doch bestimmt mit mir übereinstimmen daß weder 95 % oder selbst 99% von gewissenhafter Recherche gut genug sind - all diese Mühe, all diese Ausgaben sind ein totaler Verlust ohne 100 % Einsatz !!!!!)

- 3) Kann ich aus dieser farbigen Stadtplan Serie (ca 1835 ?) noch erhalten ?

- a) Freiberg/Pribor
- b) Alttitschein/Stare Jicin

- 4) Gibt es Stabilkataster und Listen welche die BEWOHNER dieser verzeichneten Häuser führt ?

- 5) Ihr Klokocov Stabilkataster hatte keine Nummer unter Nr 72 - Sie können an meiner Klokocov/Perl Liste ersehen daß ich die Nummern 43, 45, brauchen würde.

- 6) Können Sie das Gemeinde-Archiv in Pribor/Klokocov anrufen und anfragen ob es dort noch
 - a) Grundbücher (pozemkova kniha) vom Jahr 1886 gibt - mein Ur-Großonkel JACOB DAVID wohnte dort noch im Jahre 1886 - Klokocov ist verhältnismäßig klein und sein Name müßte aufscheinen -

- 7) WO wäre ein Testament dieses Mannes hinterlegt ??? Da die Deutschen nur jüdische Matriken verbrannten sollten zivile Dokumente dieser Art noch bestehen !

- 8) Hat Pribor/Klokocov noch die alten "Heimatrollen-Listen" ? (majici domovske pravo)

- 9) Könnten Sie bitte das Gemeinde Archiv Stari-Jicin anrufen und anfragen ob es dort auch noch "pozemkova kniha" & "majici domovske pravo" Dokumentation gäbe ? (BETRIFFT FAMILIE DAVID !)

- 10) Könnte man Dr. Hamackova befragen zwecks Rabbi F. Hillels literarischen Nachlaß ? Er starb 1928 und hatte Material über (unter anderem) die Familien Schramek & Presser schon gesammelt, was er am Ende des 1.Bandes über die Geschichte von Leipnik ankündigt !!!! (aus diesem Buch konnte ich endlich den Namen "Lunpf" deuten....)

The key to the vertical columns of this table are on pages 12-15 of the text book.

Analytical table I.

Number of the record group	Name of the Jewish community Number of fascicles or books contained in the record group	Covering years	Vertical columns 1-28																												
			1	2	3	4	5	6	7	8	9	10	11	12	13	14	15	16	17	18	19	20	21	22	23	24	25	26	27	28	
R	BOHUMÍN	1910 1949																									1910 1949	1910 1949	1910 1949		
28	FRÝDEK MÍSTEK 13 Frýdlant n. O.	1861 1944	1913 1921		1906 1938			1912 1936	1863 1937																				1861 1935 after 1887		
29	FRYŠTÁT n. O. 1	1893 1949																													
37	HOLEŠOV ⁽¹⁾ 122	1668 1949			1887 1938	1668 1830	1903 1943			1875 1940	1803 1942				1853 20th	1821 1941	1904 1935			1938 1941	19th 1941	1939 1943	1780 1941	1876 1942	1780 1942	1802 1939	1925 1943	1784 1949	1784 1949	1784 1949	
43	HRAINICE n. M. 53	1675 1946	1900		1870 1938						1750			19th 20th					1835				1894 1938		1792 1937	1847 1920	1891 1940	1764 1946	1789 1943	1784 1946	
50	IVANOVIC ^(b) 93	1785 1944	1892 1925	1884	1855 1931		1910 1924		1862 1927	1858 1879	1851 1938					1855 1937	1855 1937	1859 1871	1872 1923	1867 20th		1853 1929		1851 1920	1853 1936	1921 1923	1785 1944	1785 1944	1796 1944		
63	KOJETÍN ^(a) 216 Tovačov	1564 1944	1894 1897		1856 1888	1823 1836	1849 1872		1848 1915	1857 1938	1700 1938			1875	1843 1912	1838 1922			1853 1878	1804 1881	1847 1899	1797 1935		1805 1934	1794 1936	1836 1919	1784 1944	1785 1944	1796 1877		
68	KRNÓV 3 Bruntál Osoblaha ^(c)	1807 1949								1867 1940																					1897 1922
69	KROMĚŘÍZ ^(d) 487	1629 1949	1896 1926		1784 1940		1769 1918		1854 1935	1879 1940	1681 1938	1872 1920	1905 1915	1702 1941	1877 1915	1806 1940	1768 1927			1844 1911	1667 1911	1687 1903	1797 1935		1805 1934	1683 1940	1846 1853	1817 1919	1847 1949	1834 1949	
77	LIPNÍK n. B. ^(a) 348	1784 1944	1884 1927		1884 1936		1850 1940		1866 1939	1850 1913	1800 1941	1892 1901		1767 1902		1851 1940	1837 1940			1843 1864	1818 1934		1835 1939		1794 1940	1828 1940	1844 1918	1794 1944	1794 1944	1794 1944	
101	OLMOUC ^(d) 286	1850 1949	1865 1937		1892 1938		1916 1931		1891 1938	1892 1934	1868 1940		1892 1899	1899 20th	1903 1938	1892 1944	1892 1939	1935 1938	1895 1937			1915 1944	1850 1940		1892 1939	1892 1938	1892 1938	1909 1949	1908 1949	1909 1949	1921 1938
102	OPAVA 196	1849 1952	1849 1936		1849 1938		1850 1945		1850 1937	1945 1948	1849 1952	1946	1863 1937	1947		1894 1938	1867 1931				1894 1936			1869 1952	1867 1929	1855 1937	1850 1938	1923 1949	1945 1949	1879 1949	1892 1938
103	OSTRAVA 323	1792 1949	1919		1900 1906			1792 1879			1910 1930			1878 1920		1919 1939							1920 1923				1875 1949	1875 1949	1924 1949	1863 1942	
119	PROSTĚJOV ^(c) 744	17th 1949	1894 1925		1861 1939		1846 1941		1850 1935	1846 1938	1818 1938		1891 1932	1818 1930	1859 1901	1854 1941	1848 1941				1848 1938	1936 1942	1846 1941		1822 1941	1727 1939	1846 1941	1784 1949	1784 1949	1784 1949	1854 1932
120	PŘEROV ^(d) 189	1780 1945	1895 1926	1918	1877 1938		1915 1937		1896 1938	1876 1937	1848 1940	1909 1926		1886 1940		1850 1938	1896 1938	1917 1936				1856 1934		1795 1942	1795 1940	1883 1941	1873 1938	1940 1944	1940 1944	1940 1945	
156	OSOVE ^(e) 114	1777 1938			1822 1835	1801 1857	1820 1920		1818 1834	1851 1924	1818 1938			1777 1836		1835 1867	1808 1863			1845 1857	1818 1864		1815 1854		1818 1867	1809 1870	1820 1937				1926 1938
157	VALAŠSKÉ MEZIRÍČI 46 Vsetín	1790 1949	1894		1892 1937	1790 1865				1891 1904	1875 1939			1881											1790 1938	1900		1863 1949	1892 1949	1892 1949	

Circumcision books

	Synagogue: books, seating plan														
	Synagogue: building matters, purchase of land, repair and demolition														
	Synagogue: official books and registry material minutes, regulations, correspondence														
	Synagogue: business matters, donations, subscriptions, pinkas & other expenses														
	Synagogue: inventories														
	Burial Society: construction and regulation relevant correspondence														
	Burial Society: lists of deceased, graves, plans of graves and copies of epitaphs														
	Burial Society: official books & registry material, members, minutes, establishment & abolition of cemeteries														
	Burial Society: Business, PINKAS, endowments sale of plots														
	Education: rel. instructions, Jew. school chronicles local school board etc														
	School: class registers, lists & qualifications of pupils														
	Local Jewish Societies: official books and documents														
	Private papers: for break-down see analytical table 3														
29	30	31	32	33	34	35	36	37	38	39	40	41	42	Notes:	
								1864 1928		1864 1926					
			1874 1911												
							1893 1942								
	1893 1929		1836 1877			1883 1914	19th cent.	1817 1938	1800 1940	1906 1920		1908 1940	1775 1903		
	1788 1908					1876 1902	1900 1942	1876 1940	19th 1942	1770 1919	1822 1873	1896 1942	1675 1901		
	1873 1878	1863 1935	1851	1877 1906	1863 1935			1868 1934		1868 1935	1879 1914	1883 1906	1894 1914		
	1859 1885		19th cent.	1853 1935	1872 1878	18th 1883		1834 1939	1769 1936	1847 1919	1875 1886	1858 1939	1785 1899		
	1660 1870							1564 1940	1702 1937			1928 1938			
															1837
	1805 1940	1905 1932		18th 1927	1910	1860	1889 1928	1847 1929	1873 1938	1694 1915	1860	1873 1938	1680 1896		
	1828 1935	1912 1938	1910	1888 1938	1910		1887 1940	1764 1937	1767 1940	1871 1935		1863 1939	1847 1936		
	1937	1892 1939	1908 1938		1937	1921		1892 1941	1881 1941	1892 1939	1933 1939	1895 1940	1909 1936		
	1850 1936	1878 1896	1919 1922			1923	1852 1938		1913 1938	1891 1936	1869 1905	1895 1939			
		1891 1934	1940 1941			1936	1878 1923	1926 1938		1869 1941	1872 1942	1931 1939			
	1854 1924	1853 1936	17th 1938	1860 1936		1825 1876	1895 1940	1791 1939	1858 1940	1844 1938	1852 1920	1818 1940	1818 1938		
	1780 1938	1897 1938	1840	18th cent.		1864 1882	1881 1941	1887 1939	1852 1940	1873 1939	1893 1896	1887 1938			
	1824 1863		1822 1864				1909 cent.			1818 1864		1862 1887	1819 1938		
	1875 1876	1931						1868 1932	1893 1897			1892			
										1936 1938			1890 1935		

a) Record group No. 63 includes a group of documents relating to cleaning of the streets (19th century) and to the right of settlement (1805).

b) Record group No. 50 includes a group of documents relating to the halitsa (1879 to 1883) and ketubot (1860 to 1876).

a) Record group No. 77 includes also a group of documents relating to police regulations and Jewish law (1853 to 1910), to commerce and handicrafts (1850 to 1878), to settlement rights (1850) and halitsa (1814 to 1848).

F. G. BRIEF No 41, 24.2.95

HRANICE * ISIDOR SINGER

* 10.11.1859

DES JOSEF SINGER / CHARLOTTE DAVID

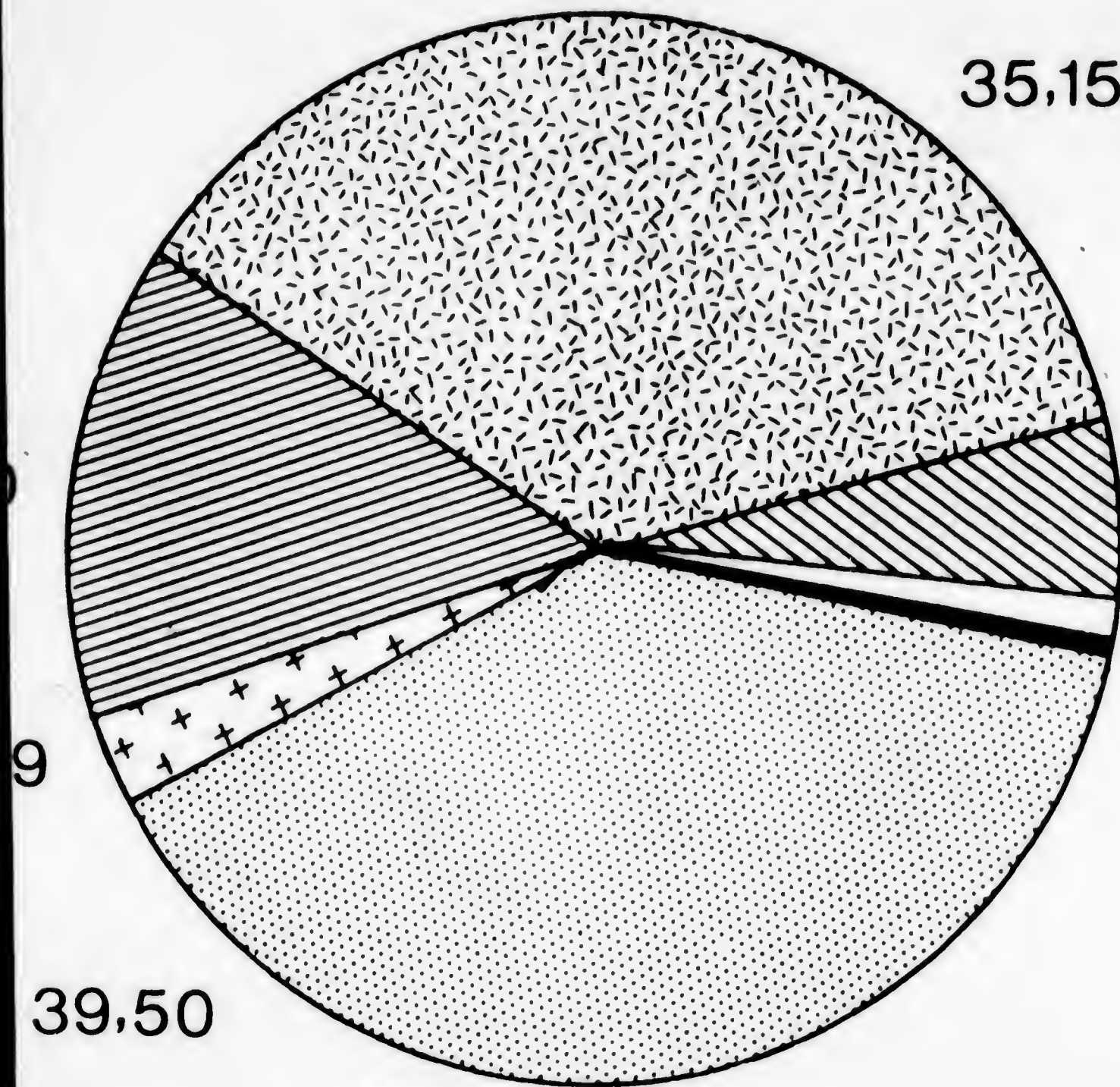

35,15 Land- und Forstwirtschaft

4,96 Gewerbe und Industrie

1,26 Handel und Verkehr

0,14 freie Berufe

9

39,50

DIE FAMILIE SCHRAMEK IN LIPNIK n.B.:

Matriarch (?):

Vögle Schramek, * ca 1733, + Leipnik Nr 12, 6. 9. 1811, Witwe, 78J
Sterbematrik folio 32

Ihr Sohn (?)

Urban Schramek, * ca 1754, + Leipnik Nr 12, 20.5. 1810, 56 Jahre.
o-o ca 1785
Rösy Lunpf, * ca 1762, + Leipnik Nr 10, 8. 10.1846, 84 Jahre.

Die Kinder von Urban Schramek:

Joachym Löbl Schramek, Leipnik Nr 12 * ca 1786, + nach 1846
o-o 23.6. 1811, (er 25 J sie 24½)
Jütl (Julie) Presser, * ca 1787/8, + 29.8. 1842, Leipnik Nr 14, 54 J
Tobias Schramek, Leipnik Nr 13, * 9. 12.1794, + 17.12.1818, 24 J
Herschl Schramek, Leipnik Nr 12, * 4. 3. 1799
Löbl Schramek, Leipnik Nr 12, * 24.5. 1801
Moises Wolf Schramek, Leipnik Nr 13, * 22.8. 1809

Die Kinder von Joachym Löbl Schramek:

Ruwen Schramek, Leipnik Nr 19, * 21.4. 1812, + 28.11.1875
o-o 8. 12.1839, (er 26 Jahre, sie 25)
Cecilie Haas, Leipnik Nr 4 * ca 1814
(Ein Kind dieses Paares:
Israel Schramek, * 4. 3. 1843)
Moises Schramek, Leipnik Nr 12 * 31.6. 1814, + 17.4. 1869
o-o 12.1. 1843
Mariane Kulka, 18 J, * ca 1824/5
(Die Kinder dieses Paares:
Jonas Hirsch Schramek, Leipnik Nr 59 * ca 1850
Julie Schramek, Leipnik Nr 59 * ca 1853, o-o Dr.Brüll, Rabbiner)
Bieta, Bela Schramek, Leipnik Nr 16, * 19.10.1816, + nach 1846
(Sohn:
Josef Biheller, Leipnik Nr 53 * 13.1. 1846, folio 93 Pate:
Urban Schramek, Familiant von hier, David Berger, Beschneider).
Taube Schramek, Leipnik Nr 13 * 3. 7. 1819
Veronika Schramek, Leipnik Nr 11 * 1. 11.1824
Abraham Schramek, Leipnik Nr 13 * 5. 3. 1827

HAUS
24

DIE FAMILIE SCHRAMEK IN LIPNIK n.B.:

Matriarch (?):

Vögle Schramek, * ca 1733, + Leipnik Nr 12, 6. 9. 1811, Witwe, 78J
Sterbematrik folio 32

Ihr Sohn (?):

Urban Schramek, * ca 1754, + Leipnik Nr 12, 20.5. 1810, 56 Jahre.
o-o ca 1785
Rösy Lunpf, * ca 1762, + Leipnik Nr 10, 8. 10.1846, 84 Jahre.

Die Kinder von Urban Schramek:

Joachym Löbl Schramek, Leipnik Nr 12 * ca 1786, + nach 1846
o-o 23.6. 1811, (er 25 J sie 24½)
Jütl (Julie) Presser, * ca 1787/8, + 29.8. 1842, Leipnik Nr 14, 54 J
Tobias Schramek, Leipnik Nr 13, * 9. 12.1794, + 17.12.1818, 24 J
Herschl Schramek, Leipnik Nr 12, * 4. 3. 1799
Löbl Schramek, Leipnik Nr 12, * 24.5. 1801
Moises Wolf Schramek, Leipnik Nr 13, * 22.8. 1809

Die Kinder von Joachym Löbl Schramek:

Ruwen Schramek, Leipnik Nr 19, * 21.4. 1812, + 28.11.1875
o-o 8. 12.1839, (er 26 Jahre, sie 25)
Cecilie Haas, Leipnik Nr 4 * ca 1814
(Ein Kind dieses Paares:
Israel Schramek, * 4. 3. 1843)
Moises Schramek, Leipnik Nr 12 * 31.6. 1814, + 17.4. 1869
o-o 12.1. 1843
Mariane Kulka, 18 J, * ca 1824/5
(Die Kinder dieses Paares:
Jonas Hirsch Schramek, Leipnik Nr 59 * ca 1850
Julie Schramek, Leipnik Nr 59 * ca 1853, o-o Dr.Brüll, Rabbiner)
Bieta, Bela Schramek, Leipnik Nr 16, * 19.10.1816, + nach 1846
(Sohn:
Josef Biheller, Leipnik Nr 53 * 13.1. 1846, folio 93 Pate:
Urban Schramek, Familiant von hier, David Berger, Beschneider).
Taube Schramek, Leipnik Nr 13 * 3. 7. 1819
Veronika Schramek, Leipnik Nr 11 * 1. 11.1824
Abraham Schramek, Leipnik Nr 13 * 5. 3. 1827

Handwritten signature: H. P. S.

"Verzeichnis der Juden, welche in der Gemeinde Freiberg wohnhaft
sind 1852"

Sign. AM Příbor inv.Nr.353

Seite 9 :

A b r a h a m P E R L Alter 26 Jahre * 1826
den Familienglieder = keine

Ob er Mitglied der Gemeinde oder ein Fremder sei = fremde

Welcher anderer Gemeinde er zuständig sei = Klogsdorf

Ob er einen Heimatschein besitze und von welchem Datum = Heimatschein
26. August 1850

Ob und welche Realität er in der hiesigen Gemeinde besitze = keine

Womit er sich hier beschäftige oder welches Gewerbe er betreibe =
Produktenhändler

Seit welchem Jahre er sich hier aufhält = 1843

I s a k P E R L 19J * 1833 Handlungsdienner - seit 1830

Verzeichnis der Dokumentation :

HBMa Geburtsmatrikel Lipník n/Bečvou Nr.1042 1794 - 1827

1/ 24.4.1801, Haus Nr.12, wurde geboren L Ó B L, der Vater war Urban Schramek, die Mutter Rósel Bundt /?/.

2/ 22.8.1809, Haus Nr.13, wurde geboren M O I S E S W O L F, die Eltern dieselben.

3/ 19.10.1816, Haus Nr.16, wurde geboren B I E T A oder B E L A, der Vater war Joachim Lóbl Schramek, die Mutter Jütl.

4/ 3.7.1819, Haus Nr.13, wurde geboren T A U B E, die Eltern dieselben.

5/ 1.11.1824, Haus Nr.11, wurde geboren W E R O N I K A, die Eltern dieselben.

HBMa Trauungsmatrikel Lipník n/Bečvou Nr.1044 1793 - 1846

6/13.6.1811, Haus Nr.45, die Hochzeit des J O A C H I M L Ó B L S C H R A M E K, 25 Jahre, mit J Ü T L P R E S E R, 24 1/2 Jahre.

HBMa Sterbematrikel Lipník n/Bečvou Nr.1045 1794 - 1846

7/ 20.5.1810, Haus Nr.12, starb U R B A N S C H R A M E K, 56 Jahre, Lungensucht.

8/ 6.9.1811, Haus Nr.12, starb V Ó G L E S C H R A M E K, 78 Jahre, Altershalben.

9/ 29.8.1842, Haus Nr.14, starb J U L I E, Ehefrau des Joachim Lóbl Schramek, 52 Jahre, Lungenentzündung.

10/ 8.10.1846, Haus Nr.10, starb R Ó S Y S C H R A M E K, nach Urban Schramek von hier, 84 Jahre, Altersschwäche.

Der Großvater hieß JAKOB DAVID und wohnte zu Waagstadt; ein Sohn des Jakob Davids wurde ein weltberühmter Arzt und Kreisphysicus zu Teschen unter dem Namen Dr. Jägerndorf; wohnte zuletzt und starb in Paris.

Ein anderer Sohn Namens David nannte sich David Jakob David, Beruf Kaufmann; wohnte ursprünglich in Waagstadt und übersiedelte später nach Alttitschein wo er eine Besitzung käuflich erwarb und ein prächtiges Haus selbst erbaute in dem er mit seiner Frau und 14 Kindern wohnte. (darinnen Privatsynagoge in der zur Unterhaltung eines regelmäßigen Minjan arme Glaubensgenossen in dem benachbarten Neutitschein gegen Bezahlung bestellt wurden)

Rosenthal, aber eben bestimmt nur durch Angaben von D.Kaufmanns Gattin (Irma Gomperz o-o 10.4. 1881) sagt aus daß bei D.Kaufmanns Geburt, 1852 von seinen Großeltern nur mehr der betagte Isaak Kaufmann lebte, welcher dann gegen Ende 1854 in Alttitschein verschied, im Haus in dem Leopold Kaufmann und Rosa David geheiratet hatten - anzunehmen die Nr 66 in der "Johanna" (Chayla) David 1868 starb - also lebte doch eine Großmutter noch zusätzlich zu Isaak Kaufmann - es kann aber leicht sein daß Frauen in diesem Sinne nicht "gezählt" wurden; die Rosenthal Gedenkschrift nennt nicht den genauen Namen des Vaters von Rosa David/Kaufmann. Scheinbar aber hat D.Kaufmann einen eigenhändig geschriebenen Lebenslauf beim Eintritt ins Seminar, 7.7. 1867 seinem Lehrer unterbreitet - dieser sollte sich eigentlich in Budapest befinden.

Wir haben nun scheinbar die folgenden David Generationen:

JAKOB DAVID: lebt in Waagstadt, + vor 1852 - seine Söhne:

DAVID DAVID, * ca 1785 + 13.8. 1849, Vater von Rosa Kaufmann ("Familie 1" - aber in dem Frankl-Grün Buch auch David Jakob David genannt - wäre es nicht daß in "Familie 2" die Gattin als "Katti" anstatt "Chayla" angegeben wird, so könnten sogar "Familien 1 & 2" identisch sein, obwohl Rosenthal "ein anderer Sohn Namens David nannte sich David Jakob David" schreibt - aber wiederum alles nur "hörensagen")

DAVID JAKOB DAVID: lebt zuerst in Waagstadt, dann baut Haus in Alttitschein, hat 14 Kinder; in der Geburtsangabe der Tochter Esther/Netty wird er als "Bestandsmann von Drahotusch", Drahotuse, Bezirk Hranice, angegeben ("Familie 2" ???)

DR. JÄGERNDORF, amtiert in Teschen, + Paris.

Rosa Kaufmann, née David stirbt nach 1899.

P.S.: IN DER PächterNEUERUNG DES "FRANZ DAVID"
ABSOLUT NICHTS GENEALOGISCH WERTVOLLES - SELBST
DER ORT ALS ENTWEDER "JANOWITZ", "DANAMIETZ",
"DOMORATZ", ZU LESEN IN KEINEM K.K. REGISTER!
JEDOCH 2 ANDERE ERWÄHNTE ORTE,

Ein Verzeichnis der Photocopien und neuen Feststellungen:

13

Photo Nr.1/ Stablen Kataster von Klogsdorf:

Das Haus Nr.72, der Inhaber Samuel Barr = Bauparzelle Nr.49
WOHNWIRTSCHAFTSGEBÄUDE SAMT HOFMAUERN.

KEINEN ZWECK
OHNE JAHRES
ZAHL

-"- 2/ Die Landkarte des Stablen Kataster - Einzeichnung der
Bauparzelle Nr.49.

-"- 3/ Stablen Kataster Leipnik:

Nr.LIII - Leipniker Israeliten Gemeinde Synagoge = Baupar-
zelle Nr.57.

KEINEN ZWECK
OHNE JAHRESZAHL

-"- 4/ Stablen Kataster Leipnik:

Nr.XVI der Inhaber Weis Perl ~~und~~ und Miteigentümer, ^{1/2} :
1/4 Weis Salomon
1/4 Weis Perl

FRAU

Die Bauparzelle Nr.142 = Wohngebäude samt Hofmauern.

-"- 5/ Die Landkarte des Stablen Kataster = Einzeichnung der
Lokalitäten.

Die Geburts Matrik HBMa Nr.769 Karviná 1893-1932,1945-1949

-"- 6/ Kurt Biheller - siehe Text vorne.

* 13.5.1921 FREISTADT, RINGPLATZ 27
o-o 28.3.1920 ELTERN: WOLF BIHELLER * 23.12.1889 IN KRIZOVÁ (SAMUEL BIHELLER & SALI WACHSMANN)
ALICE SCHROTTER * 9.12.1895 (JOSEF SCHROTTER & ERNESTINE RANDMANN)

-"- 7/ Am 10.6.1928 wurde geboren Arnošt, die Eltern dieselben,
die Eheschliessung der Eltern am 28.3.1920

Die Heirats Matrik HBMa 770 Karviná 1893-1932,1945-1949

-"- 8/ Am 28.3.1920 heiratete Adolf Biheller, Sohn des Samuel Bi-
heller und der Sali née Wachsmann, mit

Alice Schrötter, Tochter der Eheleute Josef Schrötter und
Ernestina née Randmann.

Ohne Ph. 9/ Am 1.3.1931 heiratete Alfréd Perl, geb. am 15.5.1896, Sohn des Max Perl von Orlová und Auguste née Königstein mit Stefanie Schnitzer, Tochter des Aron Schnitzer und Kreindel née Unger.

Die Sterbe Matrik HBMa Nr.771 Karviná 1893-1932, 1945-1949

-"- 10/ Am 17.4.1914 starb in Karviná Nr.10 Josef Schramek, Kaufmann, 62 Jahre, Herzschlag.

-"- 11/ Am 4.5.1925 starb in Orlová Nr.100 Max Perl, Bäcker in Příbor /Freiberg/, Bezirk Neu Titschein, geb. am 1864, 61 Jahre, Darmkrebs.

Die Heirats Matrik HBMa Nr.1489 Ostrava 1876-1928 (NUR INDEX).

Kein Spur über den Namen Biheller.

Die Geburts Matrik HBMa Nr.1043 Lipník 1827-1846

-"- 12/ Am 28.8.1832 wurde geboren Abraham, Vater Salomon Perl, Mutter Rachl née Fischl.

Die Heirats Matrik HBMa Nr.1044 Lipník 1793-1846

-"- 13/ Am 3.8.1800 heiratete im Nr.2 Joseph Perl, 54 Jahre, Witwer mit Ribeka Grogien /?/, 20 Jahre

-"- 14/ am 10.4.1802 heiratete im Nr.61 Abraham Perl, 24 Jahre mit Cipril G....., 20 Jahre

-"- 15/ Am 25.8.1831 heiratete hiesiger Familiant Salomon Perl, 26 Jahre mit Rosy née Fischl, 28 Jahre.

Die Sterbe Matrik HBMA Nr.1045 Lipník 1794-1846

Photo 16/ Am 17.1.1806 im /ohne Haus Nr./ starb
Abraham Perl aus Gloksdorf, gestorben in Freyberg, 32 Jahre,
Nervenfiber /Bauch Typhus/.

Ohne Ph. 17/ Am 6.11.1808 starb im Engswald /?/
Hersch Perl, Lungensucht /Tuberculosis/.

-"- 18/ Am 13.6.1819 im Nr.32 starb
Salomon Perl aus Gloksdorf, 15/12 /Alter ??/
"böartigen Wassern /?/.

Photo Nr.19/ Am 28.9.1821 im Nr.45 starb
die Wittwe Ribeka Perl aus Gloksdorf.

-"- 20/ Am 20.1.1829 aus Gloksdorf starb
Moses Perl, Sohn des hiesigen Familianten Joachim Hersch Perl,
an Symptomatische Krampfen .

-"- 21/ Am 17.2.1843 im Nr.72 starb
Elias Perl aus Klogsdorf, 28 Jahre.

Ohne Ph. 22/ Am 13.11.1844 im Nr.10 starb
Josephina, Tochter des Salomon Perl, hierartigen Familianten
und Bestandsmann, 6 Jahre.

LEIPNIK - Familienbuch /ohne invent.Nr./ Archiv des jüd. Museum, Prag

Seite Nr.3 - Haus Nr. - fehlt

SCHRAMMEK URBAN

geb. - fehlt

" 27 - Haus Nr.59

SCHRAMMEK MOISES

Weib: Maria

Sohn: Jonas Hirsch

Tochter: Julie

" 1816

" 1824

" 1850

" 1853

(1814!)

/zwei

Dienstleute/

verheiratet
mit Dr.Brüll
Rabb.

" 7 - Haus Nr.12

PRESSER DANIEL

Weib: Jetti

Sohn: Moritz

Jakob

Lasar

Tochter: Rosi

Fani

Rösi

" 1797

" 1810

" 1822 verheiratet
16.2.1833 "

10.3.1837 /oder 1843/

1830 verheiratet

1835 " mit
Wolf Pressnitz

1834 verheiratet

Schwester des D.Pressers

Cheyle

1781

Copie

" 8 - Haus Nr.13

PRESSER ISAK

Weib: Kela^E

Sohn: Baruch

Tochter: Kati

Dori

" 1793

" 1796

13.6.1828

1835

1838

/gestrichen/
verheiratet mit
Alexander Montag

2.4.1794

Copie

SECOND INTENTIONAL EXPOSURE

ADD. 19

LEIPNIK - Familienbuch /ohne invent.Nr./ Archiv des jüd. Museum, Prag

Seite Nr.3 - Haus Nr. - fehlt

SCHRAMEK URBAN geb. - fehlt

" 27 - Haus Nr.59

SCHRAMEK MOISES " 1816 (1814!) /zwei
Weib: Maria " 1824 Dienstleute/
Sohn: Jonas Hirsch " 1850
Tochter: Julie " 1853 verheiratet
mit Dr.Brüll
Rabb.

" 7 - Haus Nr.12

Copie

PRESSER DANIEL " 1797 7.3.1799 No 15
Weib: Jetti " 1810
Sohn: Moritz " 1822 verheiratet
Jakob 16.2.1833 "
Lasar 10.3.1837 /oder 1843/
Tochter: Rosi 1830 verheiratet
Fani 1835 " mit
Wolf Pressnitz
Rosi 1834 verheiratet
Schwester des D.Pressers
Cheyle 1781

" 8 - Haus Nr.13

Copie

PRESSER ISAK " 1793 2.4.1794
Weib: Kela^E " 1796
Sohn: Baruch 13.6.1828
Tochter: Kati 1835
Dori 1838 /gestrichen/
verheiratet mit
Alexander Montag

Seite Nr.23 - Haus Nr.50

P R E S S E R S A M U E L

geb. 1816

gest.7.7.1863
in Wien

Weib: Sali

" 1813

Sohn: Filip

1.1.1846

" 29 - Haus Nr.64

P R E S S E R E M A N N U E L

1800

Weib: Betti

Sohn: Salomon - unehelich /mit Bleistift/

Abraham

/ - " -

/ unleserlich

Tochter: Rosi

Fani

17.8.1841

" 69 - ohne Haus Nr.

P R E S S E R A B R A H A M

1826

Bárn /?/

Weib: Julie

1821

P R E S S E R J A K O B

1824

Zedlitz /?/

Weib: Betti

1827

Sohn: Sigmund

1855

" 70 - ohne Haus Nr.

EITZELN MOSES WOLFF & SCHEINDL

P R E S S E R I S A K L Ó B L

1814

21. 7. 1812

Weib: Charlotte

1825

Seite Nr.81 - ohne Haus Nr.

P R E S S E R	E M A N N U E L	geb.1810	gest.Wien
Weib:	Lilli	1823	
Sohn:	Samuel	1834	
	Moises Wolf	1836	
	Markus Löbl	1839	verh.mit Rosa Deutsch aus Pressburg
	Tobias	1844	gest.17.2. 1867
Tochter:	Lilli	1849	
	Netti		
	Toni		

" Nr.85 ohne Haus Nr.

P R E S S E R	M O I S E S	geb.1820	
Weib:	Regina	1821	
Tochter:	Walli	1851	
	Toni	1855	

DAVID CHILDREN
JOHANNA * 1784
10 K(IND) MIT 17 J.

1811

1818 v

1819

1820

1822

1824

1828

1837 → 53 J.

Inv. č. Název knihy Čas. rozsah

N 1824 - 1888 (i)
 Z 1815, 1839, 1845 - 1850, 1882,
 1888 (i)

KRALUPY NAD VLTAVOU

897 N 1896 - 1928, 1933 - 1939
 O 1906 - 1930, 1933 - 1940
 Z 1896 - 1939

index viz Postřižín

KRASLICE

898 N 1897 - 1900

KRÁSNÁ LÍPA

899 N 1839 - 1895
 900 O 1841 - 1895
 901 Z 1840 - 1895
 902 N 1784 - 1868 (i)
 Z 1784 - 1868 (i)
 O 1841 - 1864
 903 N 1877 - 1895
 O 1881 - 1892
 Z 1874 - 1895

KRÁSNÝ DVUR

904 N 1850 - 1884
 905 O 1848 - 1893
 906 Z 1849 - 1895

KROMĚŘÍŽ

907 N 1817 - 1846 (i) DR. KAUFMANN
 908 N 1847 - 1865 * 1852
 909 O 1847 - 1859 (i) 20 SENIOR ELTERN

<u>Inv.č.</u>	<u>Název knihy</u>	<u>Čas.rozsah</u>
---------------	--------------------	-------------------

910		Z 1834 - 1846
-----	--	---------------

911		Z 1847 - 1878 (i) <i>TOD JENEK EITZRI</i>
-----	--	---

912		N 1921 - 1932, 1935 - 1937, 1942 - - 1949
-----	--	--

		O 1920 - 1925, 1928 - 1932, 1935 - 1937, 1942 - 1949
--	--	---

		Z 1921 - 1932, 1941 - 1949
--	--	----------------------------

KRNOV

913		N 1874 - 1936, 1938, 1945 - - 1949
-----	--	---------------------------------------

		O 1945 - 1949
--	--	---------------

		Z 1945 - 1949
--	--	---------------

indexy

		N 1869 - 1938
--	--	---------------

		O 1874 - 1938
--	--	---------------

		Z 1874 - 1938
--	--	---------------

KRNSKO

914		O 1808 - 1841
-----	--	---------------

		N 1797 - 1840
--	--	---------------

		Z 1790, 1807 - 1840
--	--	---------------------

KRUŠEC viz Kundratice

KUNDRATICE

915		N 1839 - 1856
-----	--	---------------

916		N 1832 - 1844 (strojový opis)
-----	--	-------------------------------

		Z 1840 - 1844 (strojový opis)
--	--	-------------------------------

KŘEMYŽ

917		N 1799 - 1841
-----	--	---------------

		O 1828, 1833, 1836, 1839
--	--	--------------------------

Inv. č. Název knihy Čas. rozsah

1040 O 1814 - 1859 (i)

1041 Z 1791 - 1879 (i)

index viz Havlíčkův Brod

LIPNÍK NAD BEČVOU

1042 N 1794 - 1827 *NAROZENI GEBURT*

1043 N 1827 - 1846

1044 O 1793 - 1846 (i)

1045 Z 1794 - 1846 (i)

1046 N 1919 - 1926, 1933, 1935, 1939 -
- 1944

O 1919 - 1923, 1926 - 1929, 1934,
1940, 1942 - 1944

Z 1927 - 1944

indexy

1047 N 1795 - 1847

1048 N 1884 - 1925

1049 Z 1862 - 1876

1050 N 1884 - 1925

O 1927 - 1939

LIŠNICE viz Most

LITENĚ

1051 N 1804 - 1822

1052 N 1822 - 1839

1053 O 1822 - 1836

1054 Z 1806 - 1821

1055 Z 1822 - 1839 (i)

1056 N 1781 - 1838 (kniha obřízek)

O 1805 - 1820

1057 N 1868 - 1895, 1901 - 1917, 1920 -

SECOND INTENTIONAL EXPOSURE

Inv.č.	Název knihy	Čas. rozsah
1040		O 1814 - 1859 (1)
1041		Z 1791 - 1879 (1)
index viz Havlíčkův Brod		
LIPNÍK NAD BEČVOU		
1042		N 1794 - 1827 <i>NAROZENI GEBURT</i>
1043		N 1827 - 1846
1044		O 1793 - 1846 (1)
1045		Z 1794 - 1846 (1)
1046		N 1919 - 1926, 1933, 1935, 1939 - - 1944
		O 1919 - 1923, 1926 - 1929, 1934, 1940, 1942 - 1944
		Z 1927 - 1944
indexy		
1047		N 1795 - 1847
1048		N 1884 - 1925
1049		Z 1862 - 1876
1050		N 1884 - 1925
		O 1927 - 1939
LIŠNICE viz Most		
LITENĚ		
1051		N 1804 - 1822
1052		N 1822 - 1839
1053		O 1822 - 1836
1054		Z 1806 - 1821
1055		Z 1822 - 1839 (1)
1056		N 1781 - 1838 (kniha obřízek)
		O 1805 - 1820
1057		N 1868 - 1895, 1901 - 1917, 1920 -

Inv.č.	Název knihy	Čas.rozsah
1473		N 1874 - 1932
1474		OZ 1874- 1939
	ORÁČOV	
1475		Z 1845 - 1895
	OSEK	
1476		N 1839 - 1861 (i)
1477		N 1861 - 1877 (i)
1478		N 1794 - 1839 (i)
		O 1793 - 1839 (i)
		Z 1795 - 1838 (i)
1479		N 1803 - 1839
		O 1834 - 1838
		Z 1818 - 1839
	OSOBLAHA	
1480		NOZ 1850 - 1873
1481		NOZ 1874 - 1927 (i)
	OSTRAVA	
1482		N 1909, 1913, 1924 - 1949
1483		O 1924 - 1949
1484		Z 1924 - 1949
1485		N 1924 - 1938
		O 1924 - 1939
		Z 1924 - 1941
	indexy	
1486		N 1875 - 1900
1487		N 1893 -
1488		N 1900 - 1950
1489		O 1876 - 1928
1490		O 1893 -

<u>Inv.č.</u>	<u>Název knihy</u>	<u>Čas.rozsah</u>
1491		O 1928 -
1492		Z 1875 - 1905
1493		Z 1893 -
1494		Z 1905 - 1928
1495		Z 1928 - 1949
	OSTROV NAD OHŘÍ	
1496		N 1858 - 1864
1497		Z 1857 - 1868
	OSVRAČÍN	
1498		O 1842, 1848, 1851
	index viz NAHOŠICE	
	OSVRAČÍN viz též Staňkov	
	PACOV	
1499		N 1828 - 1840
1500		N 1841 - 1854
1501		N 1841 - 1863
1502		N 1841 - 1863
1503		N 1855 - 1860
1504		N 1863 - 1944 (i)
1505		O 1827 - 1839
1506		O 1841 - 1860
1507		O 1842 - 1944
1508		Z 1828 - 1841
1509		Z 1842 - 1860
1510		Z 1842 - 1944 (i pro některé roky)
	indexy	
1511		N 1841 - 1863
1512		N 1863 - 1916

RESUMÉ, ANLIEGEN BETREFFEND:

- 1) Opava - Ansuchen der erbeteten Geburtseintragungen als Photo-Kopien
- 2) Opava - ALLE - PERL, DAVID & BARBER Eintragungen in der Pribor/Klokocov gemischten Matrik, zuerst nur die Daten
- 3) Opava - aus Liste "Nützliche Archivbestände" Nr 10: "Matrik der Abschriften der Andersgläubigen Freibergs" (habe gehört daß diese Akten schon nach Prag übersiedelt wurden -bitte Anruf!)
- 4) Brno Fühlungsnahme/Auskunft/Rat, Professor J.Sanjer.
- 5) OA Novy Jicin: aus Liste "Nützliche Archivbestände" Nr 5, Nr 7, Nr 8, Nr 11, (aber ich halte alle der dort liegenden "13 Nummern" für wert zu untersuchen, besonders wenn es einmal klar ist genau um was es sich handelt)
- 6) OA Novy Jicin: gibt es Pribor "Zählungs-Op" 1869, Klokocov 1880, 1890, Novy-Jicin 1880, 1890
- 7) Nomenklatura "IS" & Stabil Kataster "SK" - Klokocov Nr 72, Leipnik Nr 16 & Nr 53
- 8) Prag/Lipnik Matrik - gelb angezeichnete Schramek Eintragungen als Photo-Kopien; Mädchennamen von Rösy, Frau von Urban Schramek, an Hand anderen Eintragungen wo der Name besser zu lesen ist.
- 9) Prag/Lipnik "Index Matrik" Geburten 1847, 1884-1925, Tode 1862-1876 - "SCHRAMEK"
- 10) Horocko Matriken ?
- 11) Freiberg 1833 Farb-Plan
- 12) Klokocov (Pribor Archiv ?) "Heimatscheine", "Grundbücher", "Steuerregister" usw zwecks Jacob David, lebend in 1886
- 13) Herrschaftsprotokolle von Alt-Titschein

Resumé, Anliegen betreffend:

- 1) Opava - Ansuchen der erbeteten Geburtseintragungen als Photo-Kopien
- 2) Opava - alle PERL, DAVID & BARBER Eintragungen in der Pribor/Klokocov gemischten Matrik, zuerst nur die Daten
- 3) Opava - aus Liste "Nützliche Archivbestände" Nr 10: "Matrik der Abschriften der Andersgläubigen Freibergs" (habe gehört daß diese Akten schon nach Prag übersiedelt wurden -bitte Anruf!)
- 4) Brno Fühlungsnahme/Auskunft/Rat, Professor J.Sanjer.
- 5) OA Novy Jicin: aus Liste "Nützliche Archivbestände" Nr 5, Nr 7, Nr 8, Nr 11, (aber ich halte alle der dort liegenden "13 Nummern" für wert zu untersuchen, besonders wenn es einmal klar ist genau um was es sich handelt)
- 6) OA Novy Jicin: gibt es Pribor "Zählungs-Op" 1869, Klokocov 1880, 1890, Novy-Jicin 1880, 1890
- 7) Nomenklatura "IS" & Stabil Kataster "SK" - Klokocov Nr 72, Leipnik Nr 16 & Nr 53
- 8) Prag/Lipnik Matrik - gelb angezeichnete Schramek Eintragungen als Photo-Kopien; Mädchennamen von Rösy, Frau von Urban Schramek, an Hand anderen Eintragungen wo der Name besser zu lesen ist.
- 9) Prag/Lipnik "Index Matrik" Geburten 1847, 1884-1925, Tode 1862-1876 - "SCHRAMEK"
- 10) Horocko Matriken ?
- 11) Freiberg 1833 Farb-Plan
- 12) Klokocov (Pribor Archiv ?) "Heimatscheine", "Grundbücher", "Steuerregister" usw zwecks Jacob David, lebend in 1886
- 13) Herrschaftsprotokolle von Alt-Titschein

Beilage Nr.1

Matriken HBMa Nr.526 : /Geburts- / 1760 - 1846

15.1.1819	geboren wurde	Bietha,	Vater David David,	Mutter Chayle
5.11.1820	"-	Joachim	"-	"-
1.12.1822	im Nr.113	Sara	"-	"-
15.11.1824	"-	Rosa	"-	"-
15.1.1829	"-	Jakob	"-	"-
1.6.1826	im Nr.15	Rebeka,	Vater Markus Perl,	Mutter Judith
30.9.1827	"-	Ewa	"-	"-
7.7.1837	im Nr.3	Ester David,	Vater David J.David,	Katharina

Kein Geburtsort angegeben.

Am Ende dieser Matriken ist angegeben :

1788 120 Familien samt ihren Familiennamen.

Nr.109 die Familie des Salomon Perl.

Die Familie David ist nicht vorhanden.

FRANCE

Matriken HBMa Nr.527 : /Trauungs- / 1789 - 1847

Januar 1825 im Nr.15 heiratete Markus Perl, 30 Jahre, mit
 * 1795 Judith Deutsch, 28 Jahre

(KÖNNTEN DIES SEINE 1. FRAU SEIN) Die Zeugen: Salomon Perl
 David Deutsch

Seit dem Jahre 1836 wurde Ort der Trauung eingetragen.

10.1.1837 Klokersdorf, heiratete Joseph Perl, 40 Jahre, mit
 * 1797 Ester Dittel, 24 Jahre, beide ledig,
 * 1813 Beistände: Salomon Dittel

SECOND INTENTIONAL EXPOSURE

Beilage Nr.1

Matriken HBMa Nr.526 : /Geburts- / 1760 - 1846

15.1.1819	geboren wurde	Bietha,	Vater David David,	Mutter Chayle
5.11.1820	-"-	Joachim	-"-	-"-
1.12.1822	im Nr.113	-"-	Sara	-"-
15.11.1824	-"-	-"-	Rosa	-"-
15.1.1829	-"-	-"-	Jakob	-"-
1.6.1826	im Nr.15	-"-	Rebeka,	Vater Markus Perl, Mutter Judith
30.9.1827	-"-	-"-	Ewa	-"-
7.7.1837	im Nr.3	-"-	Ester David,	Vater David J.David, Katharina

Kein Geburtsort angegeben.

Am Ende dieser Matriken ist angegeben :
 1788 120 Familien samt ihren Familiennamen.
 Nr.109 die Familie des Salomon Perl.
 Die Familie David ist nicht vorhanden.

FRANCE

Matriken HBMa Nr.527 : /Trauungs- / 1789 - 1847

Januar 1825 im Nr.15 heiratete Markus Perl, 30 Jahre, mit
 * 1795 Judith Deutsch, 28 Jahre

(KÖNNTE DIES SEINE 1. FRAU SEIN?) Die Zeugen: Salomon Perl
 David Deutsch

Seit dem Jahre 1836 wurde Ort der Trauung eingetragen.

10.1.1837 Klokersdorf, heiratete Joseph Perl, 40 Jahre, mit
 * 1797 Ester Dittel, 24 Jahre, beide ledig,
 * 1813 Beistände: Salomon Dittel

* 1809
1.8.1838 Holleschau, heiratete Salomon Perl, 29 Jahre mit
Rosalia Ehrmann, 23 Jahre

Am Ende dieser Matriken ist angegeben :
1805 120 Familien
Familien Nr.109 - Salomon Perl

Matriken HBMa Nr.528 : /Sterbe- / 1784 - 1847

✓ 20.4.1825 starb im Nr.113 Gerson David, 14 Jahre, Hitzige

1.6.1827 "- Nr.15 Rebeka Perl, 1 Jahr, Husten

21.6.1838 Anna Perl, geb.1835, Fraisen
Tochter des Gerson Perl in Gloksdorf

28.5.1840 "- Salomon Selig Perl, geb.1753,
starb zu Grosspeterswald, Nr.129

29.9.1841 "- Ester Perl, geb.1791, Entkräftung,
Eheweib des Samuel Perl aus Freiberg,
ist dasselbst in Nr.286 verstorben.

21.11.1842 "- Kind des Elias Perl, geb.13.11.1842,
Lebensschwäche wegen zeitiger Geburt,
starb zu Gloksdorf und ist nicht be-
schnitten worden.

5.2.1845 "- Phillip Perl, geb.1843, Masern,
Sohn des Joseph Perl

14.11.1846 "- Heinrich Perl, geb.Sept.1846, Fraisen
Kind des Familianten Joseph Perl in
Altbiela /?/.

Beilage Nr.2

Söhle /Žilina/,Bezirk Neu-Titschein /Nový Jičín/

dieser Ort ist enthalten in den Matriken:

HBMa Nr.1425 Neu Titschein * oo + 1927-1937
-"- 1483 Ostrau oo 1924-1949

Kojetein /Kojetín/,Bezirk Neu-Titschein

einbezogen in keiner Matrikel /nur Kojetein,Bezirk Prerau/

Alt Titschein /Starý Jičín/

dieser Ort ist enthalten in den Matriken:

HBMa Nr.527 Weisskirchen /Hranice/ oo 1789-1846
-"- 641 Eiwanowitz /Ivanovice na Hané/ oo 1840-1874
-"- 909 Kremsier /Kroměříž/ oo 1847-1859
-"- 911 -"- + 1847-1878

Freistadt /Fryštát/ /Karviná/:

HBMa Nr.769 Karviná * 1893-1949
-"- 770 -"- oo - " -
-"- 771 -"- + - " -

Klogsdorf /Klokočov/

nur als ein Teil des Ortes Freiberg /Příbor/

Freiberg /Příbor/,Bezirk Neu Titschein:

HBMa Nr.138 Brunn /Brno/ + 1922-1926
-"- 759 Karlsbad /K.Vary/ * 1868-1890
-"- 1425 Neu Titschein * oo + 1924-1937
-"- 1469 Troppau /Opava/ + 1851-1874

Beilage Nr.3

HBMa Nr.641 Eiwanowitz

21.5.1861 heiratete Moses Löw Löbl, 24 Jahre, Lederhändler aus Eiwano-
witz, Nr.4

Netti recte Anna David aus Alt-Titschein.

Die Zeugen: Joachim Weigl, Gemeindebeglaubter in
Eiwanowitz,

Isaias Heller in Alt-Titschein.

✓ HBMa Nr.911 Kremsier

3.8.1849 in dem Dorfe Kurowitz starb

* 1789

David Jakob David aus Wagstadt /Bilovec/
60 Jahre, Cholera, typhus /gebürtig nach Alt-Titschein/

HBMa Nr.911 Kremsier

8.4.1850 in Kurawitz bei Holleschau starb /beerdigt in Kremsier/

KURDVICE

Adolph, Kind des Leopold David und dessen Gattin
Ernestine, née Eisler. 23-30 Tage, Brand.

✓ HBMa Nr.911 Kremsier

10.9.1866 in Fulnek starb in Nr.84

* 1818

Jonas David, Tabakerleger in Fulnek,
Sohn nach David und der Katti David, 48 Jahre, Cholera.

HBMa Nr.911 Kremsier

14.9.1866 in Fulnek, Am Platz Nr.84 /beerdigt 16.9.1866 Kremsier/

Julie David, 14 Jahre, Tochter nach Jonas David,
Tabakverleger in Fulnek, Cholera.

✓ HBMa Nr.911 Kremsier

23.11.1868 in Alt-Titschein Nr.66, starb

* 1783

Johanna David, 85 Jahre, Hausbesitzerin,
Witwe nach David David, Gehirn Erweichung

HBMa Kremsier Nr.911

30.11.1872 in Kremsier Nr.16, starb

Victor David, 3 Jahre, 6 Monate, Kind des Handels-
mannes Friedrich David und der Amalia David,
Scharlach.

ZEMSKÝ ARCHIV V OPAVĚ

746 22 Opava, Sněmovní 1 • ☎ 0653 / 21 25 66, fax 0653 / 21 25 48

19

Pan
Evžen Stein
Poštovská 3
Praha 9 190 00

ZA 967/96-St
Opava 17. 5.1996
Váš dopis 15. 3.1996

Výpisy židovských rodin z řím.kat.matrik

Vážený pane,
zasíláme Vám vyhledané výpisy s poznámkou, že takový způsob pátrání je sice pracný, ale výsledek není adekvátní. Pokud byste měl i nadále zájem o vyhledávání těchto zápisů, doporučujeme, abyste přijel osobně. Jsme přesvědčeni, že i během jednoho dne prohlédnete více farností např. v jednom děkanátu a uděláte si obraz o pohybu židovských rodin, výskytu příjmení v jednotlivých obcích apod. Výhodnější by pak bylo sledovat všechna zjištěná příjmení, ne jen vybraná. To je ovšem práce, kterou bychom my nemohli v takovém rozsahu zajistit.

Jen v děkanátu Bílovec jsou rodné zápisy Židů celkem v 11 farách (ve 14 obcích). Samotný Bílovec nemá ani jediný záznam o Židech. Stejně tak nemá tyto zápisy ani obec Kojetín, ležící ve farnosti Starý Jičín, žádné záznamy nejsou ani ve Fryštátě.

Nyní konkrétní zjištění:

Nový Jičín, sign. NJ I-9, s. 395-396

Salomon Perl, nájemce cestovního mýta, od r. 1840 nájemce pivovaru v Žilině u N. Jičína (Söhle), původem z Lipníka
Rosalia, dc. Philippa Fischela z Prostějova a Josephiny Pollakové,
dc. Moisese Pollaka z Holešova

Děti: Joseph, nar. 30. 10. 1836, N. Jičín č. 784

Moises, nar. 2. 4. 1840, Žilina č. 7/9

Alois, nar. 4. 7. 1841 tamtéž

Maria, nar. 4. 5. 1844 tamtéž č. 7

Starý Jičín, sign. NJ X-14, oddací, fol. 1 a 2 (za sňatky ze St. Jičína)
oo 7. 2. 1843, Kroměříž, sezdal zemský rabín Josua Gläser

ženich: Leopold Hartmann z Kroměříže, obchodník s vínem ve St. Jičíně
č. 24, 28 let, svobodný

nevěsta: Josepha, dc. Davida Jakoba Dawida, majitele vinopalny ve
St. Jičíně, původem ze Slezska, 24 let, svobodná (fol. 2)

Žádná jiná příjmení z Vašeho seznamu nebyla zjištěna.

Závěrem omlouváme skluz ve vyřízení, způsobený značným počtem vyřizovaných rešerší i dalšími pracovními povinnostmi.

Ředitel Zemského archivu v Opavě

PhDr. Karel Müller



Sache: Ausschreibungen der jüdischen Familien aus den röm.-kath.matrik.

Sehr geehrter Herr,

wir senden Ihnen ausgesuchten Ausschreibungen mit der Bemerkung, dass solcher Art der Forschung ist zwar sehr mühevoll und der Ergebnis ist nicht adequat. Wenn Sie sich weiterhin um solche Ausschreibungen interessieren möchten, empfehlen wir Ihnen persönlich zu kommen. Wir sind überzeugt, dass im Laufe eines Tages können Sie mehrere Kirchsprengel durchsuchen - zum Beispiel in einem Dekanat - und können Sie dann im Bilde sein im Sache Vorkommen der Familiennamen in einzelnen Orten und über Bewegungen der Familien. Das ist allerdings eine Arbeitsart, die wir in solchen Umfang nicht sicherstellen können.

Nur im Dekanat Bílovec /Wagstadt/ sind die Geburtseinschriften der Juden in elf Pfarren /in 14 Orten/. Selbst Wagstadt hat keinen einzigen Einschrift über die Juden. Dasselbe - keine Einschriften Kojetín, welcher befindet sich im Kirchsprengel Alt Titschein. Keine Einschriften in Fryštát /nun Karviná/.

Zu den konkreten Feststellungen:

Neu Titschein, sign. NJ I-9, s. 395-396 :

Salomon Perl, Pächter des Reisemautgelds, seit 1840 Pächter des Bierbrauhauses in Žilina /Söhle/, gebürtigt von Leipnik.

Rosalie /Gattin/, Tochter des Philipp Fischel aus Prostějov /Proßnitz/ und Josephine Pollak, Tochter des Moises Pollak aus Holleschau.

Die Kinder: Joseph, geb. 30.10.1836, Neu Titschein Nr. 784

Moises, geb. 2.4.1840, Söhle Nr. 7/9

Alois, geb. 4.7.1841 - " -

Maria, geb. 4.5.1844 - " - Nr. 7

Alt Titschein, sign. NJ X-14, Trauungs, fol. 1 und 2 /hinter den Trauungen von Alt. Titschein/

Eheschliessung am 7.2.1843, Kroměříž /Kremsier/, die Trauung der Landesrabbiner Josua Glasser

der Bräutigam: Leopold Hartmann aus Kremsier, Weinhändler aus Alt Titschein Nr. 24, 28 Jahre, ledig

Die Braut: Josepha, Tochter des David Jakob Dawid, Inhaber des Weinbrandhauses in Alt. Titschein, gebürtigt aus Schlesien, 24 J., ledig

Keine weiteren Familiennamen nach Ihrem Verzeichnis wurden ~~nicht~~
festgestellt./Mein Verzeichnis - am 15.3.1996 - Dawid,Perl,Barber,
Polak,Schramek,Presser,Lunpf/.

Verzeihen Sie unsere Verspätung usw.,usw.

Direktor des Landesarchiv in Opava.

L A N D E S A R C H I V i n O P A V A

In der Geburtsmatrikel des röm.-kath. Pfarrsprengel Příbor, Tomus VII, aus den Jahren 1835 - 1856 für die Landgemeinde sind die letzten 14 Seiten den Einschriften der Geburten der Kinder der jüdischen Abstammung und Bekenntnis gewidmet und zwar aus den Dörfern sowohl aus Příbor. Aus der Erfahrung weiss man, dass die Einschriften nicht vollständig und komplett seien, denn nicht immer die Eltern die Pflicht die Angaben auf dem zuständigen Pfarramt anzumelden respektierten.

Am meisten kommt da der Name P E R L vor:

Fol.4 - Příbor Nr.286

Das Geburtsdatum: 22.7.1827

1/ E D U A R D P E R L

unehelicher Sohn aus Leipnik

die Mutter: Maria, Tochter des Samuel Perl und Esther, née Fried aus
Dřevohostice

Die Bemerkung: Auf Grund der Bewilligung des Kreisamtes in Olmütz aus dem 24.11.1850 wurde das Kind durch die Eheschliessung von 25.7.1850 legitimiert.

Der Vater: Abraham Kafka, Pächter eines Lager /Bestandhauspächter/,
Sohn des Herschel Kafka aus Leipnik.

2/ 2.3.1832 Příbor Nr.286

N E T T I P E R L

uneheliche Tochter

3/ 1.9.1834 Příbor Nr.286

S I G M U N D P E R L

unehelicher Sohn

4/ 2.5.1838 Příbor Nr.286

J O H A N N P E R L

unehelicher Sohn

fol.5 - 9.5.1851 Klokočov Nr.72

S A M U E L K A F K A

Der Vater: Abraham, Handelsmann in Klokočov, Sohn des Herschel,
Handelsmann in Leipnik und seiner Gattin Hanna,
née Groatz /?/ aus Leipnik

Die Mutter: Marie Perl /siehe oben/

Die Legitimation bezog sich auf die Kinder 1.-4.

fol.8 - 28.4.1858 Příbor Nr.43

A U G U S T I N E P E R L

Der Vater: Abraham Perl, Handelsmann in Příbor, Sohn des Mar-
kus Perl, Handelsmann in Klokočov und Charlotte
Barber aus Kaniow in Galizien

Die Mutter: Julie, Tochter des + Chaim Joachim David /Bestand-
mann aus Klokočov und Golda Polak aus Krnov

fol.9 - 5.10.1859 Příbor Nr.20

K L A R A P E R L

die Eltern dieselben, der Vater Abraham ist Handelsmann in
Příbor

fol.11 - 20.5.1861 Příbor Nr.20

M A R I E P E R L

die Eltern dieselben

fol.12 - 11.2.1863 Příbor Nr.13

S I M O N B E R G E R

der Vater: Jakob Berger, Gastwirt in Příbor, Sohn des + Josi-
as Berger aus Sedlnice und Sara, née Kraus aus Bia-
le

die Mutter: Eleanora, Tochter des Markus Perl, Handelsmann in
Příbor und Scharlotte, née Barber aus Hlučín

9.9.1864 Příbor Nr.13

J O S E F A B E R G E R

die Eltern dieselben

fol.13 - 24.10.1864 Příbor Nr.20

M A X P E R L Beschnitten am 31.10.

Der Vater: Abraham Perl

Die Mutter: Julie David

27.12.1866 Příbor

J O H A N N P E R L

die Eltern dieselben

/Nachgeschrieben in diese Matrikel mit dem Hinweis auf die
Einschreibung in der Matrikel, Tomus VIIIc von dieselber
Pfarre./

fol.14 - eine interessante nachträgliche Einschreibung über die Ge-
burt von T H E R E S I E P E R L , uneheliche Tochter der
R O S A L I E P E R L im Jahre 1849 in Klokočov Nr.68.

Ein Protokoll von folgendem Wortlaut wurde dazu beigelegt:
"Ein Protokoll zusammengeschriebener auf der Pfarre von Pří-
bor am 9.7.1882 hinsichtlich zu der Einschreibung des Ge-
schlechts der Theresie Perl, Jüdin aus Klokočov. Theresie Perl,
Jüdin aus Klokočov, meldete sich um den Geburtsschein an,
welcher ihr aber nicht ausgehändigt sein konnte, weil sie
nirgends eingeschrieben wurde. Sie erwies sich mit dem Dienst-
buch, in welchem von Bürgermeister Herrn Kirschbaum bestätigt
wurde, dass sie in Klokočov im Jahre 1849 geboren wurde. Gleich-
zeitig äußerte sie sich, dass die Zeugen bestätigen können,
dass alles ^{was} ~~aus~~ sie angab wahrhaftig sei.

Deswegen wurden eingeladen: Herr František J. Kubčík, ein Nach-
bar der Mutter der angeführte Jüdin war und Herr F. Kirsch-
baum, ehemaliger Bürgermeister von Klokočov. Die beiden wurden
ermahnt um die Zeugenschaft wie unter Schwur aufzugeben.
Darauf haben sie folgende Erklärung abgegeben:
T H E R E S I A P E R L , uneheliche Tochter der Rosalia
Perl, Tochter des Mark Perl, Handelsmann in Klokočov, wurde
wirklich in Klokočov in Nr.35 geboren.

./.

Die Unterschriften: František Holeček, der Pfarrer

P.Ant.Cyr.Stojan, Schriftsteller

Philipp Kirschbaum

Franz Jakubčík

- x - x - x - x - x - x

Es ist möglich Photokopien von den Einschriften zu bestellen. Die Lieferzeiten sind aber ziemlich länger.

Matrikel HBMa Nr.907 Geburts 1817-1846 Kroměříž /Kremsier/

28. 6.1817 im Hause Nr.11 wurde geboren

W O L F E L I A S P R E S S E R

Vater A B R A H A M P R E S S E R

Mutter P A U L I N E

17. 2. 1819 im Hause Nr.12 wurde geboren

D A V I D P R E S S E R

Eltern dieselben

23.11.1819 im Hause Nr.17 wurde geboren

G E M E N D L P R E S S E R /weiblich/

Vater H E R M A N P R E S S E R

Mutter R O S I N E

6. 8.1820 im Hause Nr.12 wurde geboren

B A R B A R A

Vater A B R A H A M P R E S S E R

Mutter P A U L I N E

14.11.1818 im Hause Nr.15 wurden geboren

J A K O B und J O E L K A U F M A N N

Vater N A T H A N K A U F M A N N

Mutter R O S I N E

1. 2.1822 im Hause Nr.17 wurde geboren

D A W I D P R E S S E R

Vater H E R M A N N P R E S S E R

Mutter R O S I N E

9. 3.1822 im Hause Nr.23 wurde geboren

P O L L E X I N A K A U F M A N N
Vater N A T H A N K A U F M A N N
Mutter R O S I N E

23. 5.1823 im Hause Nr.12 wurde geboren

S A L O M O N P R E S S E R
Vater A B R A H A M P R E S S E R
Mutter P A U L I N E /?/

28. 4.1825 im Hause /fehlt/ wurde geboren

A N N A P R E S S E R /Anna = schwer lessbar/
Vater J A K O B P R E S S E R
Mutter J I T T E L

29. 5.1826 im Hause Nr.17 /Nr.78 = später zugeschrieben/ wurde geboren

J O S E P H P R E S S E R
Vater H E R R M A N N P R E S S E R
Mutter G E M E N D L /?/

8. 4.1828 im Hause Nr.17 wurde geboren

I S A K P R E S S E R
Vater H E R R M A N P R E S S E R
Mutter R O S I N E

28. 7.1829 wurde geboren

D A W I D P R E S S E R
Vater J A K O B P R E S S E R
Mutter J Ú T E L

1.12.1831 im Hause Nr.17 wurde geboren

E L I A S P R E S S E R

Vater H E R M A N N P R E S S E R

Mutter R O S E L

22.11.1832 wurde geboren

M A R K U S P R E S S E R

Vater J A K O B P R E S S E R

Mutter J Ü T E L

13.11.1833 im Hause Nr.17 wurde geboren

J U L Y P R E S S E R

Vater H E R R M A N N P R E S S E R

Mutter R E S Y

20. 8.1837 im Hause Nr.9 wurde geboren

M O Y S E S M I C H A E L /unehelich/

Mutter R O S I A P R E S S E R

6. 6.1839 wurde geboren

M O I S E S P R E S S E R

Vater J A K O B P R E S S E R , Brandweinhauspächter
in Ober Moschtinitz Nr.63

Mutter J U D I T H A

6. 3.1833 wurde geboren

P I N C H A S D A W I D

Vater E M A N N U E L D A W I D

Mutter R O S Y

Matrikel HBMA Nr.908 Geburts 1847 - 1865 Kroměříž /Kremsier/

4. 1.1850 in Řikowitz wurde geboren

C A C I L I A P R E S S E R , ehelich

Vater J A K O B P R E S S E R , Brandweinhauspächter
in Řikowitz, Gemeinde Glied der Israel. Gemeinde Kremsier

Mutter R O S I P R E S S E R , geb. B R A U N , Tochter
des J A K O B und der Z I F E R L /Ziserl/ZIPERL/

5. 6.1853 ein totgeborenes Kind - weiblich

Mutter M A R I A P R E S S E R

Tochter nach H E R R M A N N und R O S E L P R E S S E R
Kremsier Nr.17

Nachträglich eingeschrieben - ohne genauen Daten:

1818 M A R I E P R E S S E R

Vater H E R R M A N N P R E S S E R , Krämer, wohnhaft
in Kremsier Nr.17, Sohn nach I S A K P R E S S E R und
T R A U T E L /unlesbar/

Mutter R O S I N E P R E S S E R Tochter nach
S I M O N L O B und E S T H E R S E I D E L aus
Hollerschau

18. 2.1853 P E P I P R E S S E R

Vater S A L O M O N P R E S S E R , Sohn nach
A B R A H A M und P A U L I N E P R E S S E R
aus Kremsier, wohnhaft in Otrokowitz Nr.20

Mutter B A B E T H P R E S S E R , Tochter nach
S A M U E L und R E B E K A P O L L A K aus Ung. Brod

Weiteres Kind:

21.2.1856 J U L I E P R E S S E R , Otrokowitz Nr.20

Eltern dieselben

12. 9.1853 in Oříkau Nr.17 wurde geboren

J A K O B P R E S S E R

Sohn nach H E R R M A N N P R E S S E R aus Kremsier,
wohnhaft in Oříkau, Bestandhaus Nr.17

Mutter R O S I P R E S S E R , Tochter des
J A K O B und der Z I F E R L B R A U N
aus Ung.Ostra

Weiteres Kind:

13. 7.1854 A B R A H A M P R E S S E R , Judengasse Nr.11
Eltern dieselben

4. 6.1854 R O S A L I A /Resel/ P R E S S E R

Vater -

Mutter M A R I E P R E S S E R
ledige Tochter nach H E R R M A N N und R E S E L
P R E S S E R , Kremsier Nr.17

Weiteres Kind:

24.12.1856 in Nr.17 wurde geboren

M A R I E /Katti/ P R E S S E R
Eltern dieselben

Matrikel HBMa Nr.909 Truungs L847 - 1859 Kroměříž /Kremsier/

21. 1.1850 heiratete

HERMANN WERNER, 27 Jahre, wohnhaft in Kremsier
Nr.26, Sohn des ELIAS und HANA WERNER
mit

ROSALIA DAWID, Witwe nach
EMANNUEL DAWID, Brandweinhauspächterine
in Kremsier

(GATTE EMANUEL + 18.11.1846
HRADEŠAN/VH. HRADISTĚ^{VV})

24. 1.1850 heiratete

ABRAHAM GRÜNMANDL, Sohn nach
MOSES LO'B und SARA GRÜNMANDL,
wohnhaft in Kremsier Nr.13, 45 Jahre, ledig
mit

ROSALIA, Tochter nach ESTHER PRESSER,
38 Jahre, ledig

26.12.1849 heiratete

D A V I D P R E S S E R , 29 Jahre, ehelicher Sohn nach dem verstorbenem H E R R M A N N und dessen Ehegattin T H E R E S I A P R E S S E R

mit

F R A N C I S K A , eheliche Tochter des I S A K und der E W A W O L F aus Teschen

28.12.1851 heiratete

J A K O B P R E S S E R , 27 Jahre, Sohn der Eheleute I S A K und K A T T I P R E S S E R aus Leipnik

mit

B E T T I E G E R , Tochter nach den Eheleute S I M O N und B A R B A R A E G E R aus Kremsier. Der Bräutigam ist zuständig der isr. Gemeinde Leipnik

30.10.1856 heiratete

S A L O M O N S I N G E R , Sohn des P H I L I P P S I N G E R aus Hotzenplotz, ledig, ohne Alters Angabe

mit

J O H A N N A R I E S E N F E L D , Tochter des B A R U C H und der S A R A R I E S E N F E L D aus Kremsier Nr.21, Judenstr., 23 Jahre

Matrikel HBMa Nr.910 Sterbe 1834 - 1846 Kroměříž /Kremsier/

4. 3.1835 im Hause Nr.17 starb

H E R R M A N N P R E S S E R , 71 Jahre, Lungensucht

16. 3.1836 im Hause Nr.36 starb

H E R R M A N N P R E S S E R , 5 Tage, Fräsen

1.10.1836 im Hause Nr.5 starb

N A T H A N K A U F M A N N , 66 Jahre, Bauchdurchfall

11. 4.1840 im Hause Nr.60 starb

E L I S A B E T H P R E S S E R , 3 Jahre, Kopffreisen

25.12.1843 im Hause Nr.43 starb

K A T H A R I N A P R E S S E R , 34 Jahre, Kindbettfieber

5. 3.1844 im Hause Nr.43 starb

J U L I U S P R E S S E R , 2 Jahre, Freisen

29. 8.1845 im Hause Nr.12 starb

A B R A H A M P R E S S E R , 70 Jahre, Lungenlehmung

18.11.1846 in Hradesch /Uh.Hradiště/ starb

E M A N N U E L D A W I D , 38 Jahre, Beinerbruch vom
Eisenbahn

SEINE WITWE ROSALIA DAVID, BRANDWEINHAUSPÄCHTERIN
∞ 21.1.1850 HERMANN WERNER, KREMSIER NO 26
(EULAS & HANA WERNER)

Matrikel HBMA Nr.911 Sterbe 1847 - 1878 Kremsier /Kroměříž/

13. 8.1849 im Dorfe Kurowitz starb

DAWID JAKOB DAWID aus Wagstadt,
gebürtigt nach Alttitschein, 60 Jahre, verheiratet,
Cholera Typhus

8. 4.1850 Kurowitz bei Holleschau starb

A D O L P H , Kind des L E O P O L D D A W I D und
dessen Gattin E R N E S T I N E , geb. E I S L E R,
wohnhaft Kurowitz Nr.70, männlich, 30 Tage, Brand

10. 9.1866 in Fulnek, Platz Nr.84, Begräbnis in Kremsier 12.9.1866

starb J O N A S D A W I D , Tabakverleger in Fulnek,
Sohn nach Dawid und der Katti Dawid, wohnhaft Fulnek Nr.84
48 Jahre, verheiratet, Cholera

14. 9.1866 starb in Fulnek Nr.84, Begräbnis Kremsier 16.9.1866

J U L I E Tochter nach J O N A S D A W I D , Tabak-
verleger in Fulnek, wohnhaft Nr.84 Fulnek, 14 Jahre, Cholera

23.11.1868 starb in Alttitschein Nr.66, Begräbnis 25.11.1868 Kremsier,

J O H A N N A D A W I D , Hausbesitzerin in Alttitschein,
Wittwe nach D A W I D D A W I D , 85 Jahre, Gehirnerweichung

30.11.1872 starb in Stadt Kolin Nr.16

V I C T O R D A W I D , Kind des Handelsmannes
F R I E D R I C H D A W I D und der A M A L I A D A W I D ,
geb. S C H I C K aus Kremsier, 3 Jahre, Scharlach

Matrikel HBMa Nr.911 Sterbe 1847 - 1878 Kremsier /Kroměříž/

13. 8.1849 im Dorfe Kurowitz starb

DAWID JAKOB DAWID aus Wagstadt,
gebürtigt nach Alttitschein, 60 Jahre, verheiratet,
Cholera Typhus

8. 4.1850 Kurowitz bei Holleschau starb

A D O L P H , Kind des L E O P O L D D A W I D und
dessen Gattin E R N E S T I N E , geb. E I S L E R ,
wohnhaft Kurowitz Nr.70, männlich, 30 Tage, Brand

10. 9.1866 in Fulnek, Platz Nr.84, Begräbnis in Kremsier 12.9.1866

starb J O N A S D A W I D , Tabakverleger in Fulnek,
Sohn nach Dawid und der Katti Dawid, wohnhaft Fulnek Nr.84
48 Jahre, verheiratet, Cholera

14. 9.1866 starb in Fulnek Nr.84, Begräbnis Kremsier 16.9.1866

J U L I E Tochter nach J O N A S D A W I D , Tabak-
verleger in Fulnek, wohnhaft Nr.84 Fulnek, 14 Jahre, Cholera

23.11.1868 starb in Alttitschein Nr.66, Begräbnis 25.11.1868 Kremsier,

J O H A N N A D A W I D , Hausbesitzerin in Alttitschein,
Wittwe nach D A W I D D A W I D , 85 Jahre, Gehirnerweichung

30.11.1872 starb in *SON JONAS + 1866*

V I C T *IS LISTED AS*
F R I E *"NACH" WHICH WOULD*
geb. S *INDICATE THAT*

ndelsmannes
A M A L I A D A W I D ,
hre, Scharlach

*PARENTS DEATH -
TRUE ABOUT FATHER
+ 1849 WHICH THEN
INDICATES THAT KATTI WAS
HIS MOTHER & NOT JOHANNA*

24. 3.1848 starb

DAVID PRESSER , 29 Jahre, Typhus

30. 9.1848 starb im Kremsier Nr.12

PAULINA PRESSER , Wittwe nach hiesigen
Familianten ABRAHAM PRESSER und Tochter
nach hies. Familianten JAKOB SCHENKL und
desen Gattin ROSA SCHENKL , Herzbeutelwassersucht

5. 8.1849 starb im Kremsier Nr.9

ANNA PRESSER , Wittwe nach verst.
ISAK PRESSER , 76 Jahre, ledig, Brachruhr /?/

25.11.1851 starb im Kremsier, Judenstr.17

THERESIA PRESSER , Wittwe nach dem verst.
HERSCHEL PRESSER , 63 Jahre, Nervenschlag

3. 7.1854 starb im Kremsier, Judenstr.17

MARKUS PRESSER , Sohn des
JAKOB und der JITTEL PRESSER ,
21 Jahre, Lungensucht

28. 7,1854 starb im Kremsier, Judenstr.11,

ABRAHAM PRESSER , Sohn des
JAKOB PRESSER und der RÓSI , geb. BRAUN,
1/2 Jahres, Fraisen

23. 9.1862 starb in Gross Blatt Nr.35

JOSEPH PRESSER , Sohn des
SALOMON und BABETH PRESSER , 9 Jahre
Lungen Blutsturz

7.12.1869 starb in Malenowitz Nr.85

SALOMON PRESSER, Sohn des
ABRAHAM und PAULINA PRESSER,
46 Jahre, Blutsturz

2. 9.1872 starb in Malenowitz Nr.85

ROSA PRESSER, Kind nach dem verst.
SALOMON PRESSER, 4 Jahre, Scharlach

25. 7.1877 starb

VERONIKA PRESSER,
Hauspächtergattin, 68 Jahre,

ADD. 19

Zusatz Nr.2:

Die Stiftungen der Familienmitglieder der Familie Perl:

H. P E R L	1795 - 1857	inv.Nr.18357	aus dem Archiv des j.M.Sepekov
J. P E R L	1903 - 1904	" 75465	-- " --
SCH. P E R L	1861 - 1869	" 75386	-- " --

Leipnik - Stabil Kataster

Die Bezeichnung des Hauses war ganz richtig, falsch war nur die Bezeichnung der Synagoge / Dezember 1995/. Sie haben geschrieben, dass diese Sie überhaupt nicht interessiert. Richtig.

Mutmaßungen über die Familien DAVID:1.Familie:

*	1811	Gerson	David		
*	15.1. 1819	Bietha ?	Eltern: Dawid Dawid & Chayla		Matrik HBMa Nr 526
*	5. 11.1820	Joachim	Eltern: " " "		"
*	1. 12.1822	Sara	Eltern: Dawid Dawid & Chaja Nr.113		"
*	15.11.1824	Rosa	Eltern: Dawid Dawid & Chaja " "		"
+	20.4. 1825	Gerson David, 14 Jahre	" "		"
*	15.1. 1828	Jakub	Eltern: Dawid Dawid & Cheile " "		"

(Die Tochter Rosa heiratete Leopold Kaufmann, Sohn des Isak Kaufmann, 8. 4. 1851 in Alttitschein und wurde Mutter von Dr.David Kaufmann; ihre Schwägerin Wilhelmine Kaufmann heiratete Isak Wolf aus Leipnik - deren Tochter heiratete Isidor Perl, Bruder des Abraham Perls); diese Matriken stammen zwar aus Mährisch Weißkirchen sind aber ohne "Ortsangabe".

2.Familie:

*	ca	1818	Jonas David	Elt: David David & Katti	
*	5. 7. 1837	Esther Netty	Elt: David J David & Kathar. Nr 3		Matrik HBMa Nr 526 M.Wk.
*		Herman	: " " "	?	?
*		Jakob	: " " "	?	?
*		Charlotte(Singer):	" " "	?	?
o-o	21.5. 1861	Netti, recte	Anna David, Alt-Titschein & Löw Löbl, 24, Lederhändler aus Eiwowitz Nr 4		Matrik HBMa Nr 641 Eiwowitz.
+	10.9. 1866	Jonas David	48 Jahre, Cholera, Fulnek	Nr 48	Matrik HBMa Nr 911 Kremsier

3.Familie:

*	ca 1833/38	Julie (Perl)	Elt: Chaim Joach.David & Golde Pollak, Klogsdorf	
*		Jakob	Elt: " " " " " "	<u>lebt dort 1886</u>

"Chaim Joachym David", Vater der Julie David, muß circa 1800 - 1810 geboren sein - er könnte also, falls überhaupt verwandt, ein Sohn von entweder David David oder David Jakob David sein - also somit ein Bruder von Rosa David/Kaufmann oder ein Cousin -

Dr. Adolf Frankl-Grün: "Geschichte der Juden in Kremsier", Seite 148: die Eltern von Dr.David Kaufmann (* 6. 6. 1852, Kojetein, bei Kremsier + 6.7. 1999 Karlsbad) waren Leopold Kaufmann, Sohn des Talmudgel.Isak K., und Rosa David: ihre Eltern waren:

HBMa Nr 911 Kremsier:

David Jakob David, 60, + 3. 8.1849 Dorf Kurowitz, von Wagstadt, an Cholera/Typhus, gebürtig Alt-Titschein, * ca 1789

HBMa Nr 911 Kremsier:

Johanna David, 85, + 23.11.1868 Alt-Titschein No 66, Witwe nach David David, an Gehirnerweichung, Hausbesitzerin,* ca 1783

begraben in Kremsier - auf deren Grabsteinen in Hebräisch:

David David, 64, * ca 1785

Chayla David, 84, * ca 1784

Seite 171: nach dem öster.Erbfolgekrieg Familienverordnungen, am strengsten gehandhabt in Mähren, wo bloß 5400 Familien existieren durften, von denen 106 auf Kremsier entfielen.

Seite 29, III. Untergang der Gemeinde: An dieser Demoralisierung war jenes barbarische Gesetz schuld, kraft dessen bloß der Erstgeborene nach dem Tode eines Familanten das Recht zu heiraten erhielt.....

H.Gold: "Juden und Judengemeinden Mährens", Dr. S.Mandl: "Neutitschein":

Seite 414 : zwei Firmen waren es besonders, welche die Schafwolle für hierortige und Bielitzer Tuchfabriken aus der Slowakei lieferten und zwar Grosner und PERL, welche letztere mit dem bekannten Budapester Seminar-Professor David Kaufmann aus Kojetein verwandt war. Er weilte oft und gern als Breslauer Theologiestudierender bei seinen hiesigen Verwandten auf Ferien.

(damit kann nur entweder Abraham Perls 1. Frau, Julie David gemeint sein oder seine Cousine, die Frau des Isidor Perls, dessen Mutter Wilhelmine Wolf, née Kaufmann, also eine Schwester seines Vaters Leopold Kaufmann war - über die Verbindung zwischen Familie 1 & 2 siehe Biographie Dr.David Kaufmanns von Dr.F.Rosenthal, Breslau 1900)

Seiten 413, 414: V. bis zum Jahre 1848:..... und diese Zeit (Wende des 18.Jh) ließen sich folgende Familien in der Umgebung unserer Stadt nieder:....aus Kremsier David (in) Alt-Titschein, Söhle, M.Weißkirchen.

Von der erwähnten Familie David wohnte Herman in Alt-Titschein und Jakob in Klogsdorf bei Freiberg. Dieser Familie entstammte der bekannte Dichter J.J.David, (* 6. 2. 1859 M.Weißkirchen + 20.11.1906 Wien) der wiederholt seine Sommerferien bei seinem Onkel in Alt-Titschein verbrachte.

Der Familie David gehört auch der gleichfalls aus Mähr.Weißkirchen stammende Dr.Isidor Singer (* 10.11. 1859 M.Weißkirchen + 20.2. 1939 New York - seine Mutter war Charlotte David) der häufig bei seinen Alt-Titscheiner Verwandten David weilte - Schriftsteller und Herausgeber der "Jewish Encyclopädie", N.Y.

Ella Spiero "Jakob Julius David": Seite 10/11/12/13 - Julius recte Jakob David Vater Jonas, gewesener k.k. Tabaksverleger, dann Pächter - Mutter Karoline (Charlotte) Mandel. Geschwister Julie (+ 14.9. 1866 Fulnek 84) Emil, Wilhelm, Jakob, Laura.

Die Davids gehörten zur Aristokratie des Judentums. Sie hatten unter Maria Theresia einen Freibrief erhalten, durch den sie berechtigt waren die Maut zu verwalten und Branntwein zu brennen. (n.b. - Eine Alt-Titschein Herrschafturkunde 1834, Verlängerung einer Pacht vom 17.9. 1766 ist auf einen Franz David ausgeschrieben, 1 Hostaschowitz, Hostasovice)

Die Ferienzeit verbrachte J.J.David bei seinen Verwandten. Da war Onkel Jakob in Alt-Titschein und Onkel Hermann in Söhle.

In Kralitz (Kralice na Hane ?) saßen die Singers, durch Frau Singer, geb. David, Jakob Julius nahe verwandt. Die Tochter Ernestine wurde.... die beste Freundin....innigste Gemeinschaft einigte bald Vetter und Base.

(also dann anzunehmen daß Jakob, Hermann und Jonas David Brüder waren, und Charlotte Singer deren Schwester).

Dr.F.Rosenthal "Gedenkbuch zur Erinnerung an David Kaufmann":

Seite II: David Kaufmann wurde Anfang Juni 1852 in der Judengasse zu Kojetein, Mähren, geboren - Seite V: nach Angaben der Mutter an einem Sonntag, 6.Juli 1852 und so in der Matrikel verzeichnet - er selbst nach seinem Lebenslauf zu schließen hielt an dem 7. Juni als Geburtstag fest - aus Pietät ließ seine Gattin dieses Datum an seinem Denkmal.

Seite IV; Von mütterlicher Seite führen weder schriftliche noch mündliche Überlieferungen über den Großvater Rosa Kaufmanns hinaus.

Der Großvater hieß JAKOB DAVID und wohnte zu Waagstadt; ein Sohn des Jakob Davids wurde ein weltberühmter Arzt und Kreisphysicus zu Teschen unter dem Namen Dr.Jägerndorf; wohnte zuletzt und starb in Paris.

Ein anderer Sohn Namens David nannte sich David Jakob David, Beruf Kaufmann; wohnte ursprünglich in Waagstadt und übersiedelte später nach Alttitschein wo er eine Besitzung käuflich erwarb und ein prächtiges Haus selbst erbaute in dem er mit seiner Frau und 14 Kindern wohnte.

(darinnen Privatsynagoge in der zur Unterhaltung eines regelmäßigen Minjan arme Glaubensgenossen in dem benachbarten Neutitschein gegen Bezahlung bestellt wurden)

Rosenthal, aber eben bestimmt nur durch Angaben von D.Kaufmanns Gattin (Irma Gomperz o-o 10.4. 1881) sagt aus daß bei D.Kaufmanns Geburt, 1852 von seinen Großeltern nur mehr der betagte Isaak Kaufmann lebte, welcher dann gegen Ende 1854 in Alttitschein verschied, im Haus in dem Leopold Kaufmann und Rosa David geheiratet hatten - anzunehmen die Nr 66 in der "Johanna" (Chayla) David 1868 starb - also lebte doch eine Großmutter noch zusätzlich zu Isaak Kaufmann - es kann aber leicht sein daß Frauen in diesem Sinne nicht "gezählt" wurden; die Rosenthal Gedenkschrift nennt nicht den genauen Namen des Vaters von Rosa David/Kaufmann. Scheinbar aber hat D.Kaufmann einen eigenhändig geschriebenen Lebenslauf beim Eintritt ins Seminar, 7.7. 1867 seinem Lehrer unterbreitet - dieser sollte sich eigentlich in Budapest befinden.

Wir haben nun scheinbar die folgenden David Generationen:

JAKOB DAVID: lebt in Waagstadt, + vor 1852 - seine Söhne:

DAVID DAVID, * ca 1785 + 13.8. 1849, Vater von Rosa Kaufmann ("Familie 1" - aber in dem Frankl-Grün Buch auch David Jakob David genannt - wäre es nicht daß in "Familie 2" die Gattin als "Katti" anstatt "Chayla" angegeben wird, so könnten sogar "Familien 1 & 2" identisch sein, obwohl Rosenthal "ein anderer Sohn Namens David nannte sich David Jakob David" schreibt - aber wiederum alles nur "hörensagen")

DAVID JAKOB DAVID: lebt zuerst in Waagstadt, dann baut Haus in Alttitschein, hat 14 Kinder; in der Geburtsangabe der Tochter Esther/Netty wird er als "Bestandsmann von Drahotusch", Drahotuse, Bezirk Hranice, angegeben ("Familie 2" ???)

Alttitschein, 30.7. 1838, Protokoll betreffend jüdische Küche

Neutitschein, 23.4. 1842, Aufruf um amtlich zu erscheinen

Neutitschein, 11.5. 1842, Untersuchung re Dawid Protokoll vom 16.4. 1842, re Betriebsstörung
23.12.1841, gerichtet an das Alttitschein Oberamt

Neutitschein, 2. 1. 1849, Verhör des Branntweinhaus Besitzers Dawid Jakob Dawid

DR.JÄGERNDORF, amtiert in Teschen, + Paris.

Rosa Kaufmann, née David stirbt nach 1899.

Die beiden Dokumente einen "Franz David" betreffend enthalten kein genealogisches Material:
Herrschaft Alttitschein:

A: No 45 "Domoratz" ?, "Duinumatz" ?, "Danamietz" ? - leider in keinem k.k. Register zu finden - das ganz nahe "Janowitz" kann man nicht daraus lesen; ein "Katzendorf" (Starojická Lhota ?) wird erwähnt; es handelt sich um Besitz eines "Schank -& Gasthaus", Jahr & Datum des Urkaufes 17.9. 1766 - diese Vertragserneuerung (?) vom 23.5. 1834

D: No I Hostaschowitz (Hostasovice) kein Datum.

OKRESNÍ ARCHIV NOVÝ JIČÍN ★ PSČ 741 11

OKRES NOVÝ JIČÍN

SLOVANSKÁ 3

115/96

ČÍS. JEDN.

0656/21315

Vážený pan Evžen Stein Poštovská 3 190 00 Praha 9	21640 Synagoga
--	-------------------

VÁŠ DOPIS ZNAČKY/ZE DNE

NAŠE ZNAČKA

VYŘIZUJE / LINKA

NOVÝ JIČÍN

VĚC:

082.6.1

Mgr. Baletka

1.4. 1996

Vážený pane,

odpovědět na Váš dotaz není snadné. Kopie textu není nejlepší, takže máme potíže jen s prostým vyluštěním písma, natož s určením lokality. Po mnohásobném čtení se zdá, že jde o „Dimurietz“ popř. „Dimurutz“. Ani v nejmenším však toto slovo ani jeho jiné čtené varianty nepřipomínají nic, co by bylo známo onomastice Kravařska neřkuli Starojičínska. Na základě kopie textu také nemůžeme posoudit, zda má dotyčná osoba opravdu nějaký vztah k našemu regionu, co je obsahem jednotlivých rubrik a z jakého pramene byla kopie pořizena. Přízvisko David se na panství Starý Jičín objevuje počátkem 17. století v Loučce a v Palačově. Nejedná se tu ovšem o Židy. Podle opisu tereziánského katastru z AO St. Jičín (r. 1759) se Davidové objevují v těchto obcích: Wenzl David a Freidrich Dawid (domkáři v Jičíně), Thomas David (domkář ve Vlkovicích), Martin David (sedlák v Hostašovicích), Josefina Davidin (tj. vdova; selka v Kateřinicích), Joseph David (sedlák v Hůrce). Doporučujeme konfrontovat tyto údaje s gruntovními knihami pro panství Starý Jičín v MZA Opava. Z pramenů uložených v našem archivu je to k dané problematice vše.

Ředitel Státního okresního archivu v Novém Jičíně:

Karel Chobot
PhDr. Karel Chobot

TELEFON
213 15

BANKOVNÍ SPOJENÍ

IČO

DÁLNOPIŠ

TELEGRAMY

Die Eltern des Vaters:
Samuel Bineller, Sali née
Wachsmann

der Mutter: Josef Schrotter
und Arnoška Kauchmann
geb. in Ostrava-Zářeň

Rechts: Namensänderung =
Borsky

FEDERACE ŽIDOVSKÝCH OBCÍ V ČESKÉ REPUBLICE

P.O.B 297
110 01 Praha 1



Naše značka

Vaše značka.

V Praze dne

Ev/Re/95

1.3.95.

Ověřená fotokopie evidenční karty z kartotéky deportovaných osob.

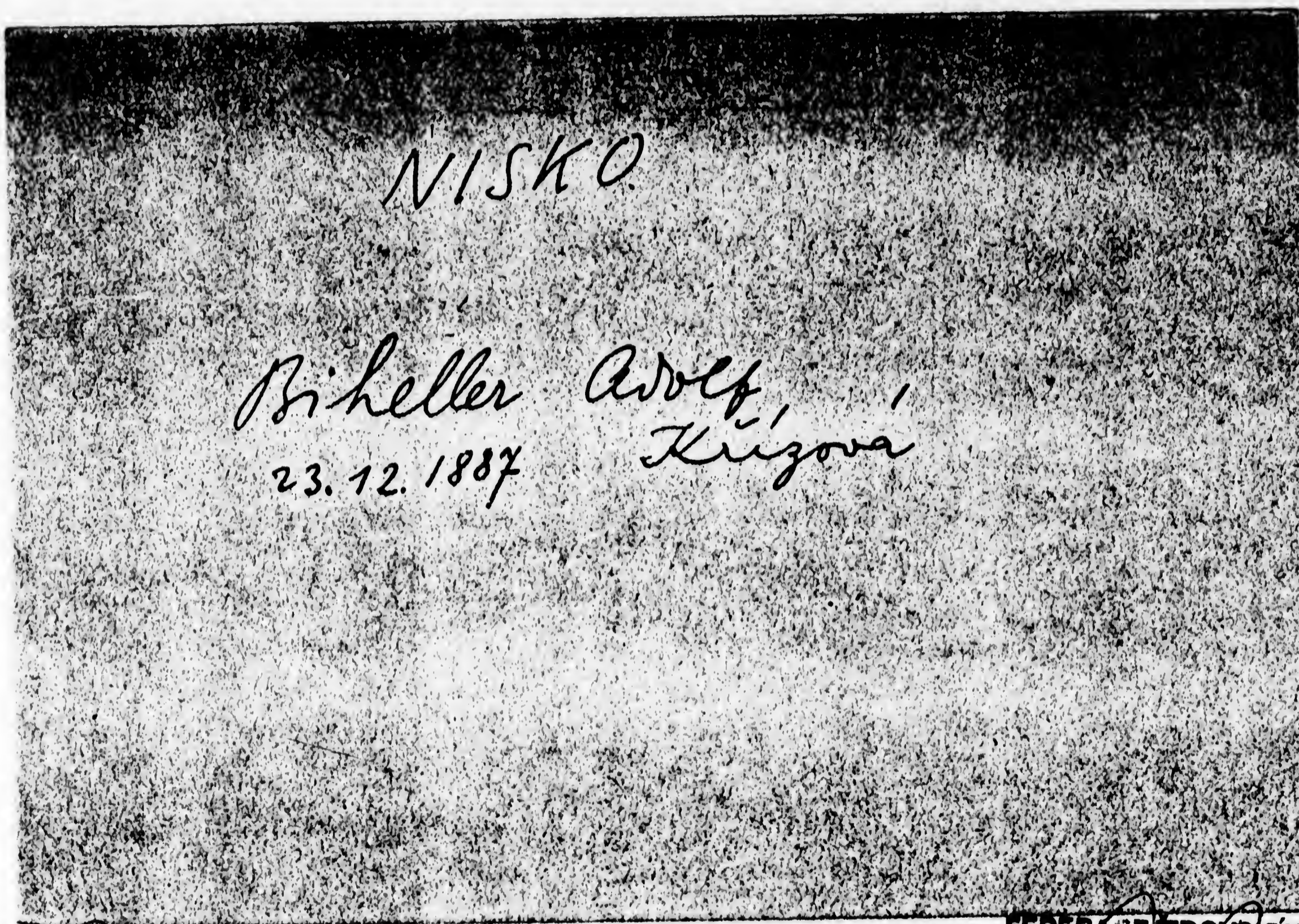

FEDERACE ŽIDOVSKÝCH OBCÍ
V ČESKÉ REPUBLICE
Měsíkova 18
110 01 Praha 1

1.3.95.

Tel.: 00422/24 81 01 30
/24 81 10 90
Fax · 00422/24 81 09 12

Bankovní spojení:
Česká spořitelna
Pařížská 9, Praha 1
č. účtu 6060533 - 018/0800

Devizové konto:
Živnostenská banka
Praha 1, Na příkopě 20
No - 3483 - 6044

IČO:
438 341

FEDERACE ŽIDOVSKÝCH OBCÍ V ČESKÉ REPUBLICE

P.O.B 297
110 01 Praha 1



Naše značka

Vaše značka.

V Praze dne

Ev/Re/95

1.3.95.

Ověřená fotokopie evidenční karty z karto téky deportovaných osob.

ÚSTŘEDNÍ KARTOTÉKA — TRANSPORTY.	
R. č. <u>84.609</u>	
<u>Biheller Josef</u>	
Rodná data: <u>25.6.1897</u>	
Adresa před deportací: <u>BRNO Bratislavská 21</u>	
1. transport dne: <u>22. III. 1942</u>	2. transport dne: <u>1. V. 1942</u>
<u>Ad</u> č. <u>681</u>	číslo: <u>Ag-678</u>
	do: <u>Piastki</u>

FEDERACE ŽIDOVSKÝCH OBCÍ
V ČESKÉ REPUBLICE
Majšlova 18
110 01 Praha 1

1.3.95.

zadní strana evd. karty

Anne Heischnmann, Pilsen 29.6.64

FEDERACE ŽIDOVSKÝCH OBCÍ
V ČESKÉ REPUBLICE
Majšlova 18
110 01 Praha 1

1.3.95.

Tel.: 00422/24 81 01 30
/24 81 10 90
Fax: 00422/24 81 09 12

Bankovní spojení:
Česká spořitelna
Pařížská 9, Praha 1
č. účtu 6060533 - 018/0800

Devizové konto:
Živnostenská banka
Praha 1, Na příkopě 20
No - 3483 - 6044

IČO:
438 341

SECOND INTENTIONAL EXPOSURE

FEDERACE ŽIDOVSKÝCH OBCÍ V ČESKÉ REPUBLICE

P.O.B 297
110 01 Praha 1



Naše značka

Vaše značka.

V Praze dne

Ev/Re/95

1.3.95.

Ověřená fotokopie evidenční karty z karto téky deportovaných osob.

ÚSTŘEDNÍ KARTOTÉKA — TRANSPORTY.

R. č. 84.609

Bihella Josef

Rodná data:

25.6.1897

Adresa před
deportaci:

BRNO Bratislavská 21

1. transport

22. III. 1942

dne:

A

č. 681

2. transport

1. Y. 1942

dne:

číslo:

Ag-678

do:

Piastki

FEDERACE ŽIDOVSKÝCH OBCÍ
V ČESKÉ REPUBLICE
Maislova 18
110 01 Praha 1

1.3.95.

zadní strana evd. karty

Anne Hirschmann, Rilov 24.6.64

FEDERACE ŽIDOVSKÝCH OBCÍ
V ČESKÉ REPUBLICE
Maislova 18
110 01 Praha 1

1.3.95.

Tel.: 00422/24 81 01 30
/24 81 10 90
Fax: 00422/24 81 09 12

Bankovní spojení:
Česká spořitelna
Pařížská 9, Praha 1
č. účtu 6060533 - 018/0800

Devizové konto:
Živnostenská banka
Praha 1, Na příkopě 20
No - 3483 - 6044

IČO:
438 341

FEDERACE ŽIDOVSKÝCH OBCÍ V ČESKÉ REPUBLICE

P.O.B 297
110 01 Praha 1



Naše značka

Vaše značka.

V Praze dne

Ev/Re/95.

1.3.95.

Ověřená fotokopie evidenční karty z kartotéky deportovaných osob.

ÚSTŘEDNÍ KARTOTÉKA — TRANSPORTY.

R. č. 84.610

Bihellerová M. Katinka

Rodná data: 24. 2. 1908

Adresa před deportací: BRNO Bratislavská 21

1. transport

22. III. 1942

dne:

Ad

č. 682

2. transport

1. 4. 1942

dne:

číslo:

Ag - 697

do:

Traski

FEDERACE ŽIDOVSKÝCH OBCÍ
V ČESKÉ REPUBLICE

Maislova 18
110 01 Praha 1

1.3.95

zsdní strana evid. karty

Anna Kischmann, Relativ, d.p. 6. 61

FEDERACE ŽIDOVSKÝCH OBCÍ
V ČESKÉ REPUBLICE

Maislova 18
110 01 Praha 1

1.3.95

Tel: 00422/24 81 01 30
/24 81 10 90
Fax: 00422/24 81 09 12

Bankovní spojení:
Česká spořitelna
Pařížská 9, Praha 1
č. účtu 6060533 - 018/0800

Devizové konto:
Živnostenská banka
Praha 1, Na příkopě 20
No - 3483 - 6044

IČO:
438 341

SECOND INTENTIONAL EXPOSURE

FEDERACE ŽIDOVSKÝCH OBCÍ V ČESKÉ REPUBLICE

P.O.B 297
110 01 Praha 1



Naše značka
Ev/Re/95.

Vaše značka.

V Praze dne
1.3.95.

Ověřená fotokopie evidenční karty z kartotéky deportovaných osob.

ÚSTŘEDNÍ KARTOTÉKA — TRANSPORTY.

R. č. 84.610

Bihellerová M. Katinka

Rodná data: 24. 2. 1908

Adresa před deportací: BRNO Bratislavská 21

1. transport

22. III. 1942

dne:

Ad

č. 682

2. transport

1. 4. 1942

dne:

číslo:

Ag - 697

do:

Traski

zsdní strana evid. karty

Anna Hirschmann, R. č. 84.610

FEDERACE ŽIDOVSKÝCH OBCÍ
V ČESKÉ REPUBLICE
Máislůva 18
110 01 Praha 1

1.3.95

FEDERACE ŽIDOVSKÝCH OBCÍ
V ČESKÉ REPUBLICE
Máislůva 18
110 01 Praha 1

1.3.95

Tel.: 00422/24 81 01 30
/24 81 10 90
Fax: 00422/24 81 09 12

Bankovní spojení:
Česká spořitelna
Pařížská 9, Praha 1
č. účtu 6060533 - 018/0800

Devizové konto:
Živnostenská banka
Praha 1, Na příkopě 20
No - 3483 - 6044

IČO:
438 341

FEDERACE ŽIDOVSKÝCH OBCÍ V ČESKÉ REPUBLICE

P.O.B 297
110 01 Praha 1



Naše značka
Ev/Re/95

Vaše značka.

V Praze dne
1.3.95.

Ověřená fotokopie evidenční karty z kartotéky deportovaných osob.

ÚSTŘEDNÍ KARTOTÉKA — TRANSPORTY.	
R. č. <u>114205</u>	
<u>Bihellerová Alice</u>	
Rodná data: <u>9.12.1895</u>	
Adresa před deportací: <u>M. Ostrava/Bachova/10</u>	
<u>1. transport</u>	<u>2. transport</u>
dne: <u>22.9.1942</u>	dne: <u>5.10.1942</u>
<u>Bi^c</u>	číslo: <u>Bt-33</u>
č. <u>73</u>	do: <u>Treblinky</u>

FEDERACE ŽIDOVSKÝCH OBCÍ
V ČESKÉ REPUBLICE
Máistova 18
110 01 Praha 1

1.3.95.

Tel.: 00422/24 81 01 30
/24 81 10 90
Fax: 00422/24 81 09 12

Bankovní spojení:
Česká spořitelna
Pařížská 9, Praha 1
č. účtu 6060533 - 018/0800

Devizové konto:
Živnostenská banka
Praha 1, Na příkopě 20
No - 3483 - 6044

IČO:
438 341

SECOND INTENTIONAL EXPOSURE

FEDERACE ŽIDOVSKÝCH OBCÍ V ČESKÉ REPUBLICE

P.O.B 297
110 01 Praha 1



Naše značka
Ev/Re/95

Vaše značka.

V Praze dne
1.3.95.

Ověřená fotokopie evidenční karty z kartotéky deportovaných osob.

ÚSTŘEDNÍ KARTOTÉKA — TRANSPORTY.	
R. č. <u>114205</u>	
<u>Bihel l e r o v á Alice</u>	
Rodná data: <u>9.12.1895</u>	
Adresa před deportací: <u>M. Ostrava / Bachova / 10</u>	
<u>1. transport</u>	<u>2. transport</u>
dne: <u>22.9.1942</u>	dne: <u>5.10.1942</u>
<u>Bi</u>	číslo: <u>Bt-33</u>
č. <u>73</u>	do: <u>Treblinky</u>

FEDERACE ŽIDOVSKÝCH OBCÍ
V ČESKÉ REPUBLICE
Matišova 18
110 01 Praha 1

1.3.95.

Tel.: 00422/24 81 01 30
/24 81 10 90
Fax: 00422/24 81 09 12

Bankovní spojení:
Česká spořitelna
Pařížská 9, Praha 1
č. účtu 6060533 - 018/0800

Devizové konto:
Živnostenská banka
Praha 1, Na příkopě 20
No - 3483 - 6044

IČO:
438 341

FEDERACE ŽIDOVSKÝCH OBCÍ V ČESKÉ REPUBLICE

P.O.B 297
110 01 Praha 1



Naše značka

Vaše značka.

V Praze dne

Ev/Re/95

1.3.95.

Ověřená fotokopie evidenční karty z kartotéky deportovaných osob.

ÚSTŘEDNÍ KARTOTÉKA — TRANSPORTY.

R. č. 114206

B i h e l l e r Arnošt

Rodná data: 10.6.1928

Adresa před
deportací: M. Ostrava / Bashova / 10

1. transport

22.9.1942

dne:

Bi

č. 74

2. transport

dne: 5.10.1942

číslo: Bt-34

do: Treblinky

FEDERACE ŽIDOVSKÝCH OBCÍ
ČESKÉ REPUBLICY
Maislova 18
110 01 Praha 1

1.3.95

Tel.: 00422/24 81 01 30
/24 81 10 90
Fax: 00422/24 81 09 12

Bankovní spojení:
Česká spořitelna
Pařížská 9, Praha 1
č. účtu 6060533 - 018/0800

Devizové konto:
Živnostenská banka
Praha 1, Na příkopě 20
No - 3483 - 6044

IČO:
438 341

SECOND INTENTIONAL EXPOSURE

FEDERACE ŽIDOVSKÝCH OBCÍ V ČESKÉ REPUBLICE

P.O.B 297
110 01 Praha 1



Naše značka

Vaše značka.

V Praze dne

Ev/Re/95

1.3.95.

Ověřená fotokopie evidenční karty z kartotéky deportovaných osob.

ÚSTŘEDNÍ KARTOTÉKA — TRANSPORTY.

R. č. 114206

B i h e l l e r Arnošt

Rodná data: 10.6.1928

Adresa před
deportací: M. Ostrava / Bashova / 10

1. transport

2. transport

dne: 22.9.1942

dne: 5.10.1942

Bi

číslo: Bt-34

č. 74

do: Treblinky

l.

FEDERACE ŽIDOVSKÝCH OBCÍ
ČESKÉ REPUBLICY
Maislova 18
110 01 Praha 1

1.3.95.

Tel.: 00422/24 81 01 30
/24 81 10 90
Fax: 00422/24 81 09 12

Bankovní spojení:
Česká spořitelna
Pařížská 9, Praha 1
č. účtu 6060533 - 018/0800

Devizové konto:
Živnostenská banka
Praha 1, Na příkopě 20
No - 3483 - 6044

IČO:
438 341

FEDERACE ŽIDOVSKÝCH OBCÍ V ČESKÉ REPUBLICE

P.O.B 297
110 01 Praha 1



Naše značka

Vaše značka.

V Praze dne

Ev/Re/95

1.3.95.

Ověřená fotokopie evidenční karty z kartotéky deportovaných osob.

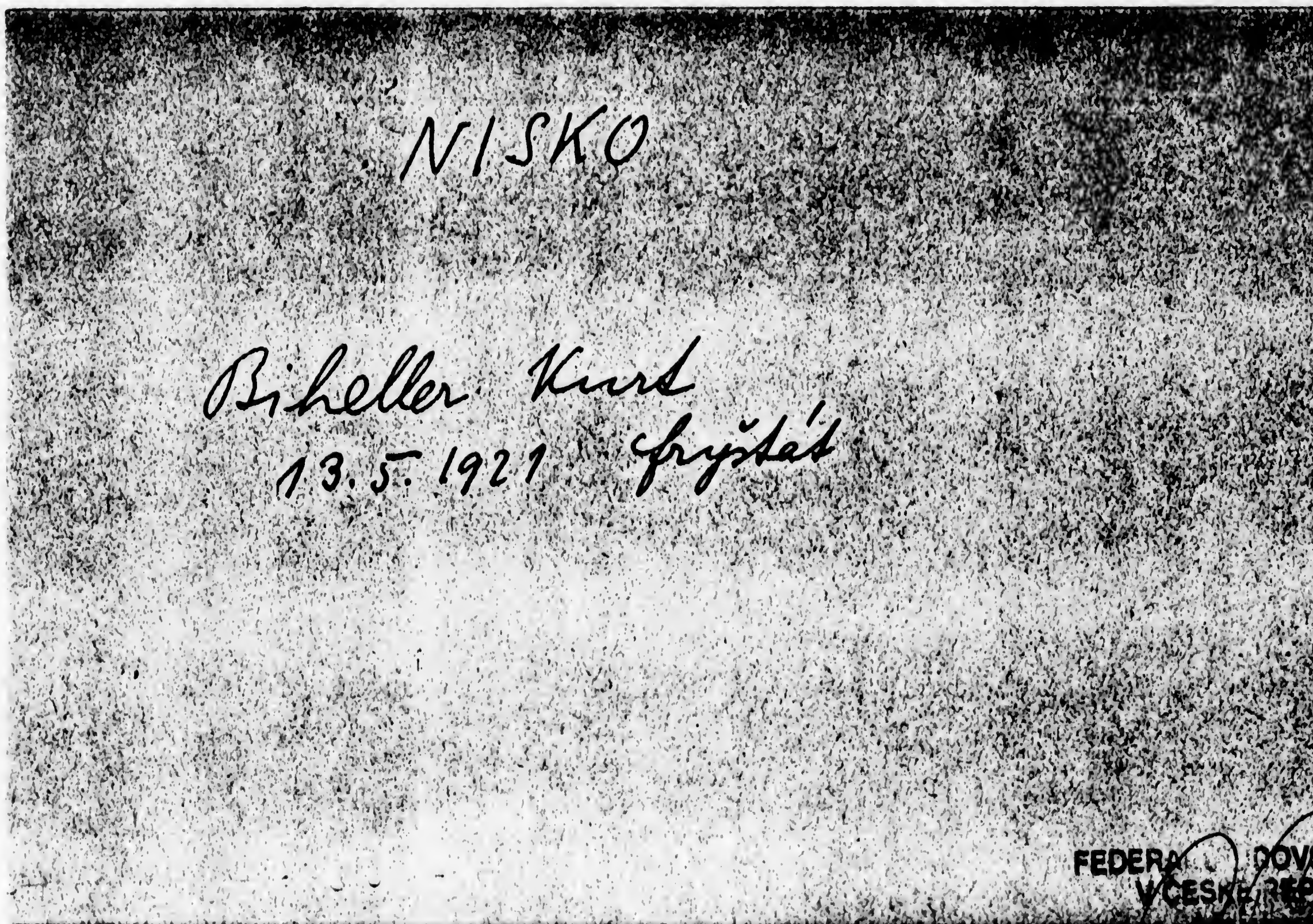

Tel.: 00422/24 81 01 30
/24 81 10 90
Fax · 00422/24 81 09 12

Bankovní spojení:
Česká spořitelna
Pařížská 9, Praha 1
č. účtu 6060533 - 018/0800

Devizové konto:
Živnostenská banka
Praha 1, Na příkopě 20
No - 3483 - 6044

IČO:
438 341

SECOND INTENTIONAL EXPOSURE

FEDERACE ŽIDOVSKÝCH OBCÍ V ČESKÉ REPUBLICE

P.O.B 297
110 01 Praha 1



Naše značka

Vaše značka.

V Praze dne

Ev/Re/95

1.3.95.

Ověřená fotokopie evidenční karty z kartotéky deportovaných osob.

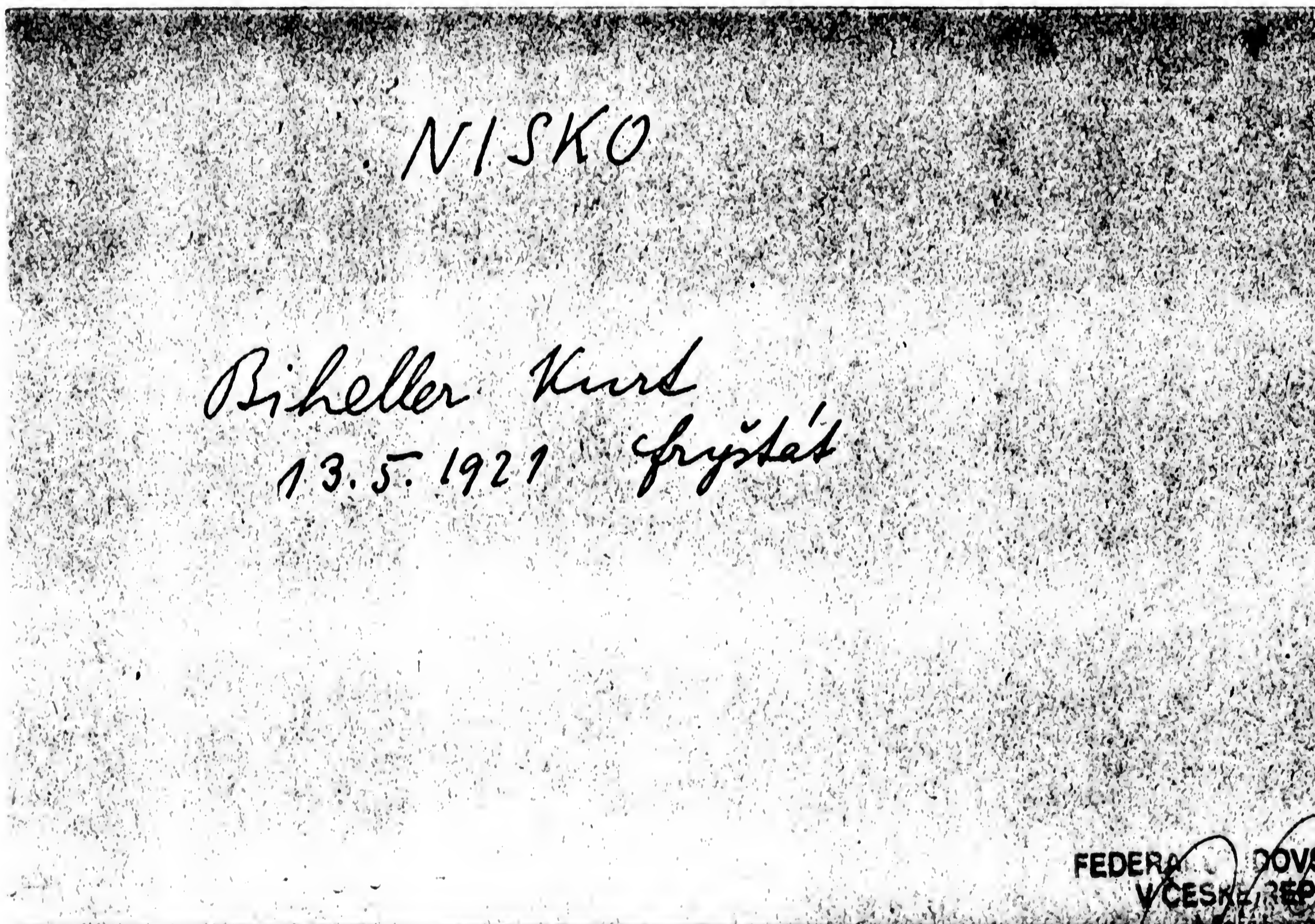

FEDERACE ŽIDOVSKÝCH OBCÍ
V ČESKÉ REPUBLICE
Malsánská 18
110 01 Praha 1

1.3.95

Tel.: 00422/24 81 01 30
/24 81 10 90
Fax: 00422/24 81 09 12

Bankovní spojení:
Česká spořitelna
Pařížská 9, Praha 1
č. účtu 6060533 - 018/0800

Devizové konto:
Živnostenská banka
Praha 1, Na příkopě 20
No - 3483 - 6044

IČO:
438 341

STÁTNÍ OKRESNÍ ARCHIV NOVÝ JIČÍN

SLOVANSKÁ 3, 741 11 NOVÝ JIČÍN, TEL.: 0656/213 15

ČÍSLO JEDNACÍ _____
k č.115/96

Vážený pan
Evžen Stein
Poštovská 3
190 00 Praha 9

VÁŠ DOPIS ZNAČKY / ZE DNE

NAŠE ZNAČKA
082.6.1.

VYŘIZUJE / LINKA
Mgr. Baletka

NOVÝ JIČÍN
7.1. 1997

VĚC: Vážený pane;

náhoda, či spíše heuristická důslednost, přispěly k vyřešení hádanky s určením jména lokality, která se pojila ke jménu Franze Davida. Již několik let se věnuji výzkumu městečka Krásna n.Bečvou a registuji postupně gruntovní knihy (ulož. v SOkA Vsetín). Již před tím, než došel do našeho archivu Váš dotaz, jsem měl podchycenu osobu Ignáce Davida, který v Krásně získal 13.března 1798 v dražbě chalupu pod Nro.164 pro svého bratra Jana Davida, od něhož tuto chalupu v roce 1803 opět odkoupil. (Vzhledem k rozpracovanosti nedokážu určit návaznost této chalupy na číslování ve stabilním katastru, předběžně se dá bezpečně toliko konstatovat, že ležela v trati "Nad Hájem" v údolí Byninského potoka, snad by mohlo jít o čp.228, domovní parc.264, 625). Dne 25.května 1810 byl v soudním narovnání s provazníkem Ignácem Grunerem Ignác David také označen jako "*hausbesitzer von Domoras*". Domorac se dodnes říká území nad vsí Krhovou, přesněji řečeno šlo o název lesa mezi bývalými velkostatkami Nový Jičín a Val.Meziříčí a dá se snadno najít na běžné turistické mapě.

Že jsem jméno I.Davida již viděl při excerpce gruntovní knihy i.č.28, jsem si pochopitelně při psaní odpovědi na Váš dotaz už nepamatoval. Že by "Dimurietz" z Vašeho dopisu (paleograficky správné čtení je spíše "Dimuratz") mohl být Domorac, mne napadlo až post hoc, když jsem na toto téma diskutoval se svým otcem, který se speciálně (mimo jiné) výzkumu židovského živlu v naší oblasti věnuje.

Na jméno Ignáce Davida jsem pak znovu narazil při excerpování knih pro vklady pozemků městečka Krásna (inv.č.31 a 32) a to již ve zcela jasné souvislosti, při níž se mi okamžitě vybavil Váš dotaz. K tomuto okamžiku došlo, když jsem při registování knihy i.č. 31 dorazil až k foliu 149v, kde 24.ledna 1794 kupoval "Ignác David ("*Dawidt*") domoracký šenkýř rolu nad Hlybočkem" za 70 rýnských. O pár listů dále na fol.151v pak k 19.březnu 1795 kupuje "Ignác Dawidt domoracní šenkýř" rolu

v Háji. Sporné už je, byl-li Židem, čili nic. Ovšem skutečnost, že bez jakýchkoliv omezení mohl v Krásně kupovat pozemky, ukazuje, že o Žida nešlo. Může jít o člena pošlosti hostašovického fojtského rodu Davidů, tím zároveň naznačuji, kterým směrem by bylo záhodno se ubírat při zjišťování identity tohoto muže.

Kde přesně stála krčma, v níž byl Franz a Ignác Dawidové šenkýři, zatím pouze tuším. Podle údajů v Severově *Okresu Novojickém* s.114 ("*samota Domorac, revír, hostinec, hájovna*) se mi vybavuje osamocená usedlost, která stojí ještě dnes, ale zdá se, že je opuštěná či neobývaná. Alespoň tak se mi jeví a jevila již bezmála dvě desítky let. Lze ji vidět při jízdě vlakem i z auta, leží na samém kraji louky, která se táhne od železničního přejezdu před nádražím Hodslavice-Hostašovice směrem k Val. Meziříčí. Přes cestu by měla být (podle mapy) asi hájovna, ale ta skrytá mezi stromy, takže v mém podvědomí není zafixovaná a na její existenci si netroufám v tomto okamžiku přísahat.

Nevím, zda se mi podařilo podat Vám uspokojující odpověď, ale byl to pohled tak říkajíc z druhé strany, protože srdcem patřím do soutoku Bečev. Novojicko je pro mne už cizí okres, takže pouze jako zaměstnanec novojičinského archivu musím své zájmy dělit mezi dva okresy. Pokud v této věci podnikáte (či už jste podnikal) vlastní šetření, bezpochyby na jméno I.Dawida narazíte ve velkostatkových písemnostech panství Starý Jičín v MZA Opava.

Se srdečným pozdravem a přáním
pevného zdraví v roce 1997

Tomáš Balík



DOLNÍ DVŮR

Martina a Luděk KRATOCHVÍLOVI
742 73 VEŘOVICE 28
tel.: 06565/8620

*Stylový motorest v přírodním prostředí
poskytuje široký výběr jídel a krajových specialit
pestrý nápojový lístek
posezení na terase s krbem
možnost pořádat slavnostní tabule v salonku
parkoviště pro auta, bezbariérové vstupy*

SECOND INTENTIONAL EXPOSURE

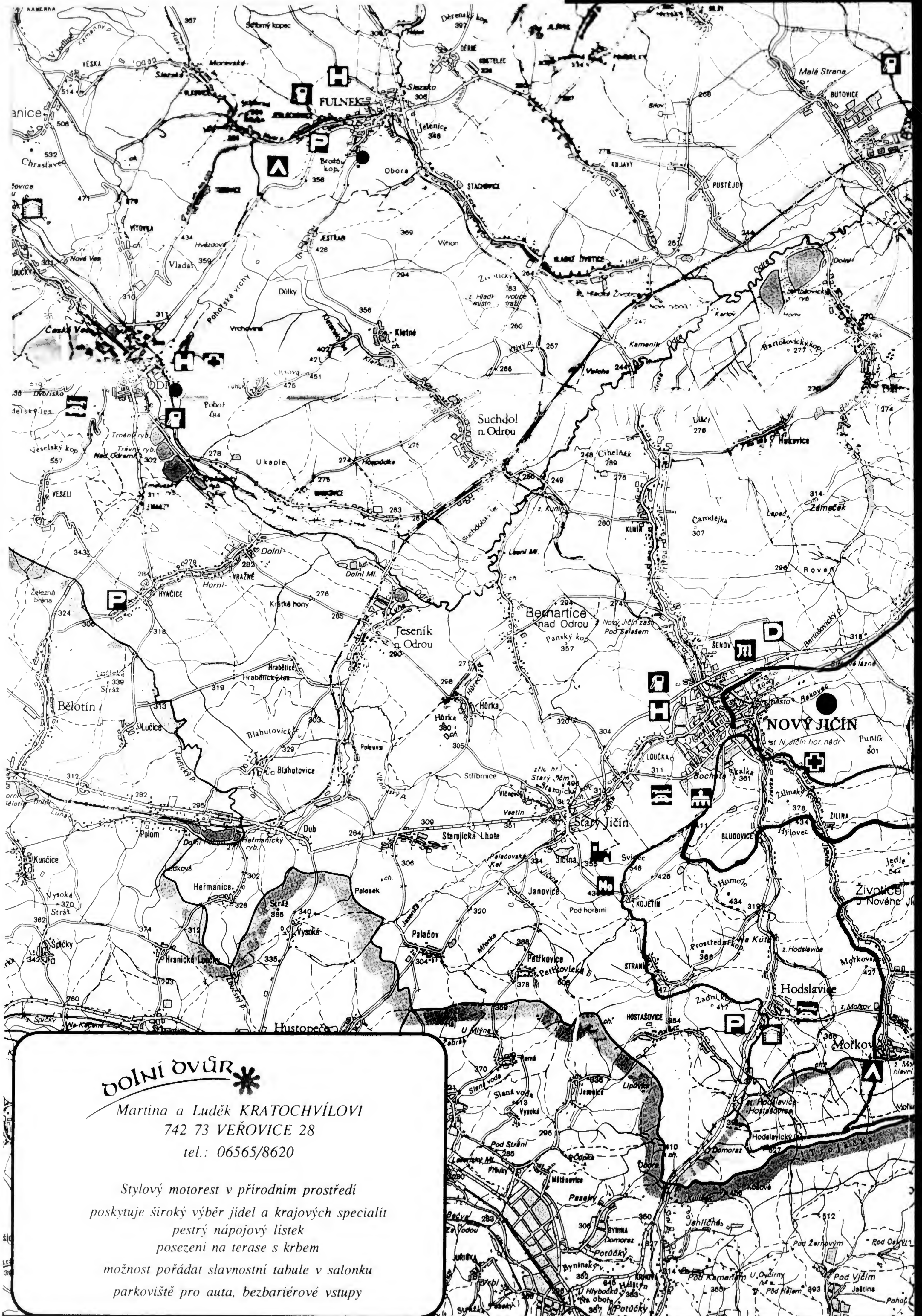

DOLNÍ DVŮR *

Martina a Luděk KRATOCHVÍLOVI
742 73 VEŘOVICE 28
tel.: 06565/8620

*Stylový motorest v přírodním prostředí
poskytuje široký výběr jídel a krajových specialit
pestrý nápojový lístek
posezení na terase s krbem
možnost pořádat slavnostní tabule v salonku
parkoviště pro auta, bezbariérové vstupy*

Protokoll aufgenommen bei dem Oberamte der Herrschaft Alttitschein
am 30. July 1838.

Gegenwartige die Gefertigten Gegenstand.

Mit dem h. administration erlasse am 20. Juny 1. G. Z. 183 dom wurde
die neuerliche^{DER} in Alttitschein bestehenden judischen
...kuche , und wie die dem bezuglich den Milchspeiss bei-
gelegten Beilagen :

4 Seiten

Dawid Jakob Dawid

Nach Bekanntmachung diesen Bedingungen meldeten sich nächstehenden Pachtlustigen, nachdem dieselben nach ersuchten die stipulirte Kaution zu 120 f ÖW stückesleisten zu können, was ihnen auch zugestanden wurde.

Dawid Jakob Dawid

Isaias Heller

Lazar Berger

Philipp Tauber Familiant von Leipnik

30.7.1838

Inv.Nr.354

"Verzeichnis der sich bestehenden Israeliten"

fremde Protokoll	Name	G.Jahr	Beschäftigung
Name des Dienst und Hausherren			Legit.Urkunde

P E R L A b r a h a m von Klogsdorf Produkthändler im H.6

R e b e k a P E R L Dienstmagd beim Abraham Perl H.6

Das löbliche Wirtschaftsoberamt in Alttitschein.

N o t e

Man ersucht dienstwürdig die entschlossene unbedingte Verordnung dem dortigen Branntweinhaus = Besitzer Dawid gefällig zu stellen und ihn anweisen zu müssen, dass er am 28 ten d. Mnts Vormittags um 9 Uhr in der Amtskanzlei des Anfertigten erscheinen, damit die Verhandlung über die hieramts vonhänging gemachte Amt..... werden können.

.....

Neutitschein am 23stm April 1842

Jakob Dawid

Löbliches Lob.Amt

Zu dem Verhörprotokoll des Branntweinhaus Besitzers Dawid Jakob Dawid ./.. beruft sich derselbe auf Weisskirchen Judengemeinde, welche ihn durch den Knecht aus demselben Wirtshause die kranke Israelitin Pufferin Ende October 1847 überschickt habe die er oder seine Leute nach einem 3tätigem Aufenthalt durch einen unbekanntem Fackelfuhrmann nach Schönau zum Schönauer Bestandsmann überfahren liess. Aus dem auftrágigen Verhören des Johann Gastwirter in Traub, dessen Fuhrmann Franz und derr Weisskirchener Judengemeinde Aussage des Dawid Jak. Dawid ganz wiederlegt und es sind gegen Letztem die Anzeigten

Neutitschein am 2tn Janner 1849

.....

Alttitschein

DOKUMENT A

45 Da..matz (Janowitz ?????) Danamietz ?, Domoratz ????

Franz Dawid *meine Präferenz: Domoratz*

Jahr und Datum des Urkaufes 17 Septemb 1766

Eigenschaft des Besitzstandes Schank und Gasthaus

Gegenstand der Begünstigung:

Weich für 6 Stäk (= Stöcke?) Herrvieh im Obrigkeitlichen Walde von der Meseritscher Gränze u zu von der Wiese Cze..a Ni...a pr.. die Hucznicu(?), und der Katzendorfer Wiese das Gru..... und Jährlich 15 Klafter weiches kurzes Brennholz

Unter dem Text Da... - Schank und Gasthaus:

Laut der E...vertrag dtt 23t May 834 § 6 ist derselbe verpflichtet jeden in D..... wohnenden Herrschaftsbeamten oder Diener das ... Wasser aud der zur Wirtshause gehörigen brunnen ohnentgeltlich .. zulassen. § 12 Darf derselbe die auf Herrschaftl. Grund stehende Scheune .. selbe baufällig war, nicht Stelle aufbauen § hat derselbe der zwischen dem Wirtshause und der Ausgedingwohnung bestehenden Weg offen zuhalten ... damit der Hft das ..haus der Wa auf diesen Wege fahren könne § 14. Die Zufuhr auf der herrschaftl. Acker Rad..itza muß jeder jeweilige Besitzer dieses Wirtshauses der Hft durch seinen Grund gestatten.

Auf .. best.. Jahre:

Vermög nachträglichen... .. dtt 23t May 1834 A rad: 2t Juny 834

§ 4 Darf derselbe ... ausgewiesenen Waideplatz überschreiten

§ 5 die 15 Kftr weiches kurzes Brennholz hat sich derselbe selbst zu..zumachen und zuzuführen

§ 9 Auf den Bezug des jährlichen von der Herrschaftl. Katzendorfer Wiese Verzicht geleistet.

Verpflichtung gegen die Obrigkeit:

jährliche .. von 5 Ohr dann Abnahme des Biers Weines und Brandweins von der Obrigkeit Nebst obigen .. hat ... laut Eines Gesuchs (??) dtt. 23. May 834 einen weiteren 4 fr. in ... Verfallsraten von 1 Jahr 834 anzuzahlen

Jährlichen Zinß von 110 fr Abnahme sämtlicher Getränke von der Obrigkeit Jährlicher Zins von 141 fr. 30Xr. Abnahme des Biers und Brandweines von der Obrigkeit für den Fall des Bezugs von Obrigk... Wein erhält derselbe eine Nachsicht von 20fr. Jährlich an Zinß.

Anmerkung:

Diesen 4 Schänkern und Wirtsleuten wird das Bier durch obrigkeitliche Bez... zugeführt - das derselben von der Obrigkeit passierte Holz haben sich selbe mit eigenen Bezügen zuzuführen - und beziehen nach der alten Uibung nebstbei auf Schänkerlohn von Faß Bier 48x und obrigkeitl. Passirung ddt Wien 14tn Dezember 832 Zl 120 von jeder ausgeschänkten Mas Wein 2.. die Weinschenk in

Bei ver.... .. ist von Descendenten ein 5.. und von Fremden ein 10 p:.. Laudemium in die Obrigkeitlichen Rennten zu entrichten.

DOKUMENT C

1834

Herrschaft Alttitschein

Ausweis

Uiber die urkaufsmäßigen Bezüge der bey der obigen Herrschaft sich befindlichen Schänkern
Brandweinbrenner Mnüller etc.etc. nach den bestehenden Urkäufen

XIV

.....

DOKUMENT B

5tn July

* David Ester /:Netty:/

Vater David J: David

Mutter Katharina

Anm: Bestandmann in Drahotusch

= ARCHIV OLČANŮ (?)

*Drahotusch = Drahotouse; Stadt mit Mühle, eigene Pfarre, Bezirk Weißkirchen/Hranice
in meinem mährischen Verzeichnis 1885 besteht Drahotusch aus 221 Häusern, 631 Männern,
751 Weibchen, 1381 Katholiken und nur 1 Israeliten! 19 gaben deutsch als Muttersprache an,
1361 tschechisch*

DOKUMENT D

1 Hostaschowitz Franz Dawid

robotfrei und bei Leistung der Weinfuhr.. natura erhält derselbe aus den Renten 1 fl 10 Xr.
aus dem Kastenamte aber 1 Metzen Hafer altmährischen Mas (= Maß).

Von in Mähren erkaufte Wein ein Faß zuzuführen, aber falls die Fuhr nicht gefordert wird 5
Fr 50 X zubezahlen.

Stäter Grundzinns pr 3f44X Weinschankzinns 1f 10X Ansch: (??)litzzinns 10Xr. und ist
schuldig der Obrigkeit von dem in Mähren erkaufte Wein jährlich ein Faß zuzuführen, der
aber, falls die Fuhr nicht gefordert wird, 5fr 50X zubezahlen

Stäter Grundzinns 1fr 33x 3f Weinschankzinns 1fr 10X Anschlitzzinns 10x ist verpflichtet
1Fß Wein zuzuführen und im Nichterfordernussfalle 5fr. 50x zuzahlen.

Stäter Grundzinns 2fr 40X Führerzinns 42xr. Unschlitzzinns 9xr. dann Wein fuhr wie oben.

Bei Veräußerung der Richter in zahlt der Antretter in die obrigkl. Renten ein 10%

Ob das Stäter von stets oder von Stadt = Städter kommt, kaun i net sogn!

Hostaschowitz = Hostasovice; Gerichtsbezirk Neutitschein

*In meinem Verzeichnis aus dem Jahr 1885 aus Mähren werden KEINE Israeliten
ausgewiesen. 77 Häuser, 227 männlich, 257 weiblich, 472 Katholiken, 12 Protestanten.
Umgangssprache deutsch: 1, tschechisch 483!*

An das löbliche Oberamt zu Alttitschein.

A Zur Erweisung der Factums, dass der in der Alttitscheiner Brantweimbrennerei der D A W I D J A K O B D A W I D , am 23. Dezember 1841 verspätete Mai..... wirklich nur eine Folge der statt gefundene Beschädigung der Dampfapparatur war, hat sich der besagte Dawid, bei der Fortsetzung der Untersuchung Verhandlung auf die Individuum Wenzel Horak, Häusler in Wolfsdorf, dann Jakob Brüss aus Alttitschein, beruffen welche zu jener Zeit als die Betriebsstörung eintrat, sich in der Brennstätte anwesend befunden, folglich im Stande sind, der fragliche unvorgesehene Ereignis zu bestätigen.

Man ersucht demnach dienstfreundlich die besagte Individuum über das nächsten 1 1/2 Seiten.

B eingedeutete Verhältnis gefällig ein und das Erhoben leiten zu wollen.

Nachdem weiter der besagte Brandweinerzeuger behärtig behauptet, dass er die Anzeige über die eingetretene Betriebshemmung sogleich, d. i. Vormittags den dortigen Amtsschreiber Herr Lisa angezeigt und dieser sich daran in der Gegenwart der Neutitscheiner Kupferschmiedes Lonsky noch vor dessen um 1 Uhr Nachmittags aus der Alttitscheiner Brantweimbrennerei erfolgten Abgehen überzeugt hat, so wird das löbliche Oberamt dienstfreundlich ersucht den Herrn Amtsschreiber noch über den Umstand gefällig wahrnehmen zu wollen ob er bei seiner protokollanischen Angabe vom 16. April a. J., dass Dawid die Betriebsstörung erst in der 4 Uhr Nachmittagsstunde der 23. Dezember 1841 ihn angezeigt hat, verbleibe.

Vom k. k.

Neutitschein am 11. Mai 1842

Herrschaft Alttitschein

Ausweis

Über die ankaufsmässigen Bezüge der bei der obigen Herrschaft sich befindlichen Schänker Brandweinbrenner, Müller etc. nach den bestehenden Ankäufen.

Nächsten zwei Seiten

Franz Dawid

ČESKÁ REPUBLIKA



14 Kč Jan
Lucemburský
1290+1346

ČESKÁ REPUBLIKA



Karel IV.
1316+1378 Kč 14



Danovníci Lucemburské Dynastie

ČESKÁ REPUBLIKA



14 Kč 1301
Václav III.
1419

ČESKÁ REPUBLIKA



Zikmund
Lucemburský
1368+1437 Kč 14

AR 25 266

GEORGE VLADAR COLLECTION

1996-1995

GERMAN
ENGLISH

2/64

NOTES, PHOTOS FAMILY BIEDERMANN

FRANCOISE * SIDOR SINGER

* 10.11.1859

DES

JOSEF SINGER / CHARLOTTE
DAVID

(F.G. LETTER No 41 24.2.95

Reichshälfte

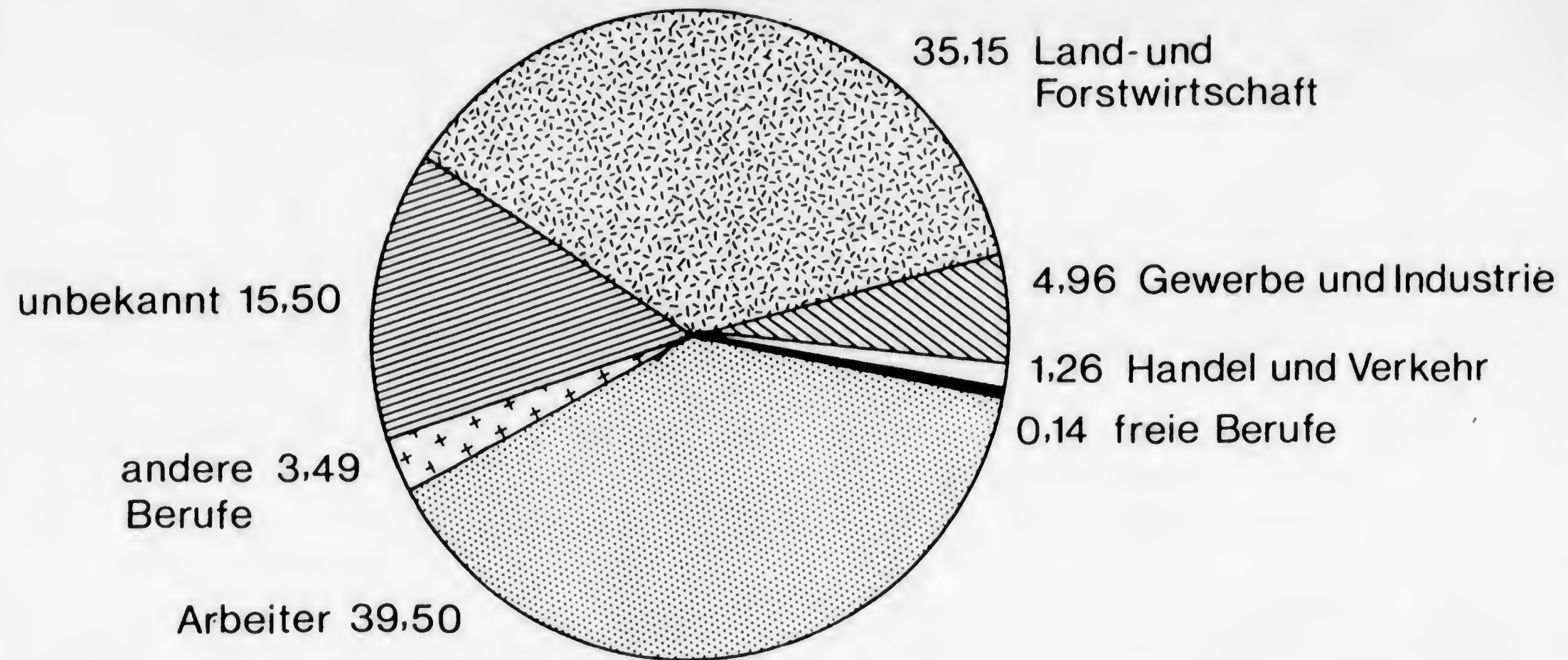

F.G. LETTER

24.2.1995

(41)

PAGE 2

HRANICE

* ISIDOR SINGER
10.11.1859

JOSEF SINGER
CHARLOTTE DAVID

AMERICAN JEWISH HISTORICAL SOCIETY

Two Thornton Road
Waltham, MA 02154
(617) 891-8110

April 5, 1993

Mr. George Vladar
85 Victoria
Kingston Ont.
K7K 4S6
Canada

Dear Mr. Vladar,

In reply to your letter of March 15, I am enclosing some Isidore Singer's biographies which does not have much information on his family.

The American Jewish Archives, however, holds Singer's manuscripts which may carry names of the family. The AJA's address is 3010 Clifton Ave., Cincinnati, OH 45220.

Please let me know if you need any further assistance.

Sincerely yours,

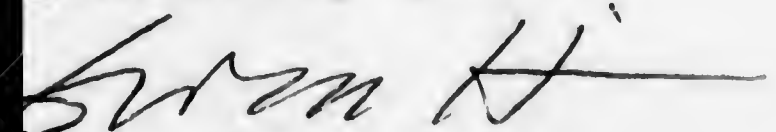

Gina Hsin
Technical Services Librarian

BIOGRAPHICAL SKETCH

Isidore Singer was born in Weisskirchen, Moravia in 1859. He studied at the Universities of Vienna and Berlin, receiving his Ph.D. in 1884. In 1884-1885 he founded and published the Allgemeine Oesterreichische Literaturzeitung. Following his first experience in publishing, Singer became a literary secretary to Count Alexandre Foucher de Careil, French Ambassador at Vienna. Moving to Paris, Singer joined the press bureau of the French Foreign Office, and became editor-in-chief of La Vraie Parole in 1893-1894, a journal which he founded in order to counteract anti-Semitism. Within the pages of La Vraie Parole Singer staunchly defended Alfred Dreyfus.

In 1895 Singer immigrated to the United States in order to publish a Jewish encyclopedia. He became the managing editor of the encyclopedia, raising money for its publication, finding a publisher, enlisting scholars to contribute articles, and serving as head of the department of modern biography. The first volume of the Jewish Encyclopedia was published in 1901. and the final volume appeared in 1906.

Singer also served as managing editor of the International Insurance Encyclopedia (1909), and was co-editor of German Classics of the 19th and 20th Centuries (20 volumes).

Isidore Singer was an inveterate proposer of ideas, concepts, programs and multi-volume scholarly works. Proposed works which were never published include an Encyclopedia of Palestine, The Slavonic Classics, The Young People's Encyclopedia of Jewish Knowledge, and an Encyclopedia of Prayers. A frequent contributor of articles to Jewish newspapers and journals, Singer also composed and distributed widely a number of semi-scholarly "open letters" addressed variously to "The Jews of America," "Christian Theologians," "College Presidents and Deans," etc. He proposed a merger of all the Jewish seminaries in America into one Jewish university, and believed until the end of his life that the world stood on the threshold of creating one universal religion based upon humanism and scientific scholarship. Yet in his later years Singer grew bitter toward the Jewish community in America which would not support its scholars in a dignified manner. His correspondence overflows with proposals, new thoughts and plans.

In 1922 Singer founded and became the literary director of the International Amos Society, a monotheistic world league promoting world peace and ecumenical understanding. He died in New York City in 1939.

A M E R I C A N J E W I S H A R C H I V E S



KEVIN PROFFITT
Archivist

Mr. George Vladar
685 Victoria
Kingston Ontario
K7K 4S6
CANADA

March 26, 1993

Dear Mr. Vladar:

This is in response to your letter of March 15 concerning information on Isidore Singer.

Unfortunately, I was unable to determine the whereabouts of any of Isidore Singer's descendants. I have enclosed some biographical data on Singer. I hope that this will be of some help to you.

I am sorry I was unable to help you. Best of luck with your research.

Sincerely yours,

Kevin Proffitt

KP/cs

*	14	ca. 1857	Klokocov
*	15	ca. 1835	Klokocov, Stary Jicin
*	31		Jägerndorf ?

Matrik der Abschriften der Andersgläubigen Freibergs

Testamentsregister PRIBOR

Heimatscheinregister PRIBOR

HRANICE

* Isidor Singer

des Josef Singer/Charlotte David

* 10.11.1859

Orte wo Juden 1880 gelebt haben in der Nähe von Neutitschein:

ENGELSWALD	Mosnov	15
FREIBERG	Pribor	137
Klogsdorf	Klokocov	8
Koschatka	Kosatka	2
Köttnitz	Skotnice	2
Nesseldorf	Koprivnice	2
Olbersdorf	Albrechticky	15
Partschendorf	Bartosovice tez Bartocovice	21
Peterswald	Petrvald Velky	3
Peterswald	Petrvald Maly	3
Sedlnitz	Sedlnice	31
Sikowitz	Sikovec	4
Trnawka	Trnavka	6
Wietrschkowitz	Vetkovice	4
Botenwald	Butovice	16
Fulnek	Fulnek	37
Klantendorf	Kujavy	2
Zaucht	Suchdol	34
Alttitschein	Jicin Stary	8
Hausdorf	Hukovice	4
Hotzendorf	Hodslavice	5
Jassnik Deutsch	Jasenice	13
Kunewald	Kunvald	15
Neutitschein	Novy Jicin	275
Schönau	Senov	13
Stramberg	Stramberk	5
Wolfsdorf	Vlcnov	7
Czelnadna	celadna	15
Frankstadt	Frenstat	18
Koslowitz	Kozlovice	10
Kuntschitz	Kuncice Velke	16

Wir gelangen nun zur napoleonischen Zeit mit ihrer freieren und rechtsbewußten Regung. Mag auch Franz I. ausnahmsweise gegen die bürgerliche Gleichstellung der Juden, die andere Staaten infolge der napoleonischen Reformen einführt, sich gestäubt haben, Verpachtungen von Regalien, Branntweinhäusern u. dgl. seitens der Ortsherrschaften an Juden nahmen gleichwohl überall zu. Um diese Zeit (Wende des 18. Jahrhunderts) ließen sich folgende Familien in der Umgebung unserer Stadt nieder: Familie Scheuer Kunewald aus Leipnik. Emanuel Adler, ein Kremsierer, Vater des Simcha, Simon, Großvater der Industriellen Gustav und Leopold Adler, war Gründer der alten Schönauer Spiritusfabrik bei Neu-Titschein. Gustav und Leopold Adler stifteten im genannten Schönau ein Siechenhaus. Adler Schönau, aus Kremsier, David. Alt-Titschein, Söhle, aus Mähr.-Weißkirchen. Ein Mitglied der erstgenannten Familie J. B. Scheuer gründete nachmals in Deutsch-Jaßnik ein Kaufhaus und eine Essigfabrik. Diese Familie ist in Kunewald laut einer im Besitze des gegenwärtigen Inhabers des Stammhauses Herrn Erwin Scheuer sich befindlichen Urkunde, eines Pachtvertrages, mindestens seit 1779 ansässig. Laut Pachtvertrag der Gräfin Maria Wallburga Truchsess Zeyll geborene Gräfin von Harrach vom Jahre 1810 verpachtet die genannte Schloßherrin von Kunewald an „Löbel Scheuer, jüdischen Bestandmann aus Leipnik, das Branntweinhaus in Kunewald N. C. 155 samt allen Zubehör“. Dessen Nachkommen auf genannten Posten waren Aron und dessen Sohn Adolf Scheuer. Im Besitze seines Sohnes, des erwähnten Erwin Scheuer, befindet sich heute noch gleichfalls ein Toraschrein, der einst gottesdienstlichen Zwecken diente.

Von der erwähnten Familie David wohnte Herman in Alt-Titschein und Jakob in Klogsdorf bei Freiberg. Dieser Familie entstammte der bekannte, später allerdings zum Christentume abgefallene Dichter J. J. David, der wiederholt seine Sommerferien bei seinem Onkel in Alt-Titschein verbrachte.

Der Familie David gehört auch der gleichfalls aus Mähr.-Weißkirchen stammende Dr. Isidor Singer, der häufig bei seinen Alt-Titscheiner Verwandten David weilte, Schriftsteller und Herausgeber der „Jewish Encyclopädie“ in Newyork; auch ein echtes Kind seiner mährischen Heimat, voll urwüchsigen Humors.

Auch im nahen Freiberg a. M. (Příbor) gab es schon vor 1848 eine starke Judensiedlung; es waren dies zumeist Zuzügler aus Polen, die den Wolle-, Wachs- und Produktenhandel in Händen hatten, namentlich aber den Viehtransport aus dem Osten nach Österreich besorgten und durch denselben ihr Auskommen fanden. Zu der heimischen Industrie trugen nachmals die Firmen Ignaz Fluß, Tuchfabrik, Mandler, Wirkerei, Schnürer, Spinnerei, bei. Die Judenschaft hatte dort ihren eigenen Kultus samt Funktionären, deren einer ein gewisser R. Meierl war. Das benachbarte Trnavka war Wohnort der aus Leipnik stammenden Familie Gerson Herz, dessen Sohn Josef Herz sen., langjähriger Vorsteher der Judengemeinde Neu-Titschein, noch vor ihrer Konstituierung war. — Auch im nahen Sedlnitz, seinerzeitigem Herrschaftssitz des Dichters Josef Freiherrn von Eichendorff, bestand infolge der durch diese Ortschaft gehenden uralten Viehstraße aus Polen eine Anzahl von Juden (vgl. den Aufsatz: Sedlnitz in Heimatfreude, 1923, 10). Den letzten Rest des einstmaligen in Sedlnitz bestandenen Betvereines: drei alte Torarollen, spendete der anno 1908 daselbst verstorbene Bethausbesitzer Bernhard Berger der Neu-Titscheiner Kultusgemeinde, deren Synagogen-Inventar dieselben seither ergänzen. — Aber auch in Neu-Titschein selbst scheint bereits 1828, wenn nicht einige, zumindest eine Judenfamilie gewohnt zu haben. So schließen wir, wenn der jüdischklingende Namen nicht täuscht, aus einer Anfrage des Budapester Magistrates an das jüdische Matrikenamt Neu-Titschein, betreffs eines gewissen Simon Neuhäuser, Sohnes des Josef und der Agnes Neuhäuser, geborenen Eisner, der angeblich anno 1828 dort geboren sei.

Nun kommen wir zu dem ereignisreichen Jahr, das bekanntlich die Freizügigkeit aller Bürger zur Folge hatte (1848). Damals existierte in unserer Stadt die Familie Sachs, deren Gründer, gleichsam noch auf vulkanischem Boden wohnend, ein siebenfach geläuterter und bewährter Charakter gewesen sein muß. Das beweist eine Episode, die laut Vernehmen unter alten städtischen Akten zu lesen war und die von einem Volksauflauf gegen ihn berichtet. Aber die Tatsache, daß er hier alt und grau geworden, läßt auf dessen ehrenhaften Ruf nach jeder Richtung hin schließen; es war ihm, vereint mit einer ebenbürtigen Gattin, vergönnt, trotz Ungunst seiner so exponierten Stellung, tüchtige Söhne und Töchter großzuziehen, deren eine den nachmaligen geachteten Tuchhändler Max Schermer heiratete. —

Auf die im Neu-Titscheiner Stadtarchiv angeblich vorhandenen Urkunden über „Judenduldung“ ist bereits hingewiesen worden. Ihr Inhalt würde sicherlich manch interessantes Detail bieten, und zwar für die Zeit des dunklen Vormärzes, wo kein Jude in dieser Stadt über Nacht sich aufhalten durfte. Solche Zustände waren es, die auch in unserer Stadt den Wiedereintritt der Juden einleiteten. Von 1848 an wuchs, wenn auch nur mäßig, die Judenschaft, deren Zuzug die bereits erwähnte Familie Sachs anbahnte. Mehrere Gemeindeglieder förderten den Absatz der heimischen Tuchindustrie bis in die entferntesten Weltgegenden, wie Balkan, Rumänien usw. Hier kommt namentlich das bis Anfang der 90er Jahre hier bestehende Tuchversandhaus des Max Schermer in Betracht, des Schwiegersohnes des genannten Sachs; ein Unternehmen, das von dessen Nachfolgern: Familie Spitzer und Klappholz heute noch, „nachdem es mit Hilfe ihres Schwiegervaters Wilhelm Wolf s. A. zu einem Hause ersten Ranges modern ausgestattet wurde, musterhaft geleitet wird“. An dem soliden Ruf heimischer Kaufhäuser nehmen noch andere gleichartige jüdische Firmen teil.

Ferner leiteten hier jahrelang die Brüder Alexander und Siegmund Brettholz eine Fabrik für karierte Tücher, eine Spezialität, welche dieselben hier einführt. Ein Sohn dieser Familie ist der Landes-Archivar Dr. Brettholz in Brünn. — Zwei Firmen waren es besonders, welche die Schafwolle für hierortige und Bielitzer Tuchfabriken aus der Slovakei lieferten, und zwar Grosner und Perl, welche letztere mit dem bekannten Budapester Seminar-Professor David Kaufmann aus Kojetein verwandt war. Er weilte oft und gern als Breslauer Theologiestudierender bei seinen hiesigen Verwandten zu den Ferien.

Die Judenschaft entwickelte sich vorerst allmählich, aber ehrenhaft. Sie bezog nach langen Jahrhunderten wieder ihr neueröffnetes Bethaus, zugleich Religionsschule, im Hause Schwartzstraße Nr. 12 gegen 1890, nachdem vorher seit Jahrzehnten in verschiedenen Häusern ein solches bestand, so im Albert Herzechen Haus, ferner Havlingasse Nr. 3, Stadtplatz Nr. 7. Als Rabbinatsverweser wirkte hier jahrzehntelang, allseits hochgeehrt, R. Menachem (Mandl) Schönhof und als Religionslehrer Moritz Klappholz in den 70er und 80er Jahren, ferner der heute noch hochbejahrt, allseits geachtet hier lebende Kantor der Kultusgemeinde R. Nechemia (Heinrich) Silberschütz, der ganze Generationen der Gemeinde durch sein schlichtes, aber schönes Vorbeten zur Andacht erweckte. R. Menachem Schönhof starb 1891 als 85jähriger bei seiner Tochter Rosa, verehelichten Oppenheim, in Braunsberg, hier in Ehren zur Ruhe bestattet; genannte Tochter folgte ihm als 84-jährige anno 1915 in die Ewigkeit, heimgeleitet von den Verwandten Frau Witwe Rabb. Joachim Oppenheim (Thorn), Astronomen Dr. Oppenheim, Wien, Rabb. Oppenheim, Olmütz. Mit dem Anwachsen der Seelenzahl stellte sich gegen 1870 die Notwendigkeit heraus, für gottesdienstliche Zwecke den Saal im Jakob Weißschen Hause, Niederthorstraße Nr. 41, zu mieten, während ein neuer Friedhof auf Schönauer Gemeindegrund an der Freiburger Reichsstraße anno 1875 angelegt wurde.

DAVID KAUFMANN * 7.6.1852 KOJETA, + 6.7.1899 KARLSBAD

KAUFMANN'S MÜTTERLICHE GRÖSSELTERN

DAVID JAKOB DAVID * ca 1785 + 13.5.1849 (64)

CHAYLAH (JOHANNA) DAVID * ca 1784 + 24.11.1868 (84)

LEOPOLD KAUFMANN ∞ 8.4.1851 N.N. DAVID * ca 1826

(JOHN DES ISAK KAUFMANN) * ca 1826

BEIDE EVENTUELL 70 IN 1896

BRUDER IGNAZ ∞ 24/25 3.1896

ISIDOR PERL * 22.2.1831 ∞ N.N. WOLF (ISAK WOLF &

WILHELMINE
KAUFMANN, KOJETA

DIE EVA MARIA BIDERMAN ~ 3.6. 1748
(IHK BRIEF VOM 21.12.90, SEITE 4)
ANZUNEHMEN * 1724 - 1729 SCHEINT SONST
NICHT ALS KIND AUF, BLEIBT NUR DAS
ERSTE KIND VON LORENZ BIDERMAN
& SOPHIA BRENNER DIE ABER DANN
ZUR ZEIT IHRER EHE MIT MATTHIAS
GRUBER NUR 17. JAHRE GEWESEN
WÄRE!

DA ANTONIUS BIDERMAN'S LETZTES
KIND, FRANCISCUS * 25.4. 1735
NICHT IM TOTEN BUCH AUFSCHEINT
KÖNNTE DIES DER FRANCISCUS, PISTOR &
BÜRGERMEISTER, VITTS HAUS NO 62 SEIN.
* 25.4. 1735

KLEIN HÖHARTHEN UNAUFFINDBAR
ABER WOHNORT DES VATERS, PAUL BIDERMAN
WINDIGSTETS GEFUNDEN, ALLE DIESE
HABEN WENIGSTENS HEUTE, KIRCHEN

~~This is meant to be a progress report, although this is really not the
mot just. I wanted to underline not but do not know how to; altogether I am
having a very difficult time following the books; I know from past
experiences that I have to re-write the various commands in a way which I can
understand and would really need to be able to follow these various lessons
with somebody; in any case I have already a respectable list of questions and~~

WARUM - VITTS?
MEHRERE FALLIG TODE SCHEINEN NICHT
AUF! TOD DES ADAM JOH. MICHAEL BIDERMAN
* 1702. 1736 MUSS WAREN

1784 (A 204) 481
VITTS
BIDERMAN
WINDIGSTETS

SCHÖN WÄRE ES SCHON
 WENN TOM. 1. 1648-1710
 UNS NOCH HEIRAT DER ELTERN
 VON FRANCISCUS BIDERMANNS ^{BERNHARD BIDERMAN} CIRKA 2
 1660-~~69~~ & SEINE GEBURT IN ^{MARIA} SEL
 CIRCA 1670 AUF WEISEN KÖNNTE
~~WAS~~ DIE GEBURT SEINER VATER ^{BERNHARD}
 VOR 1648 BETRIFFT, KANN MAN
 NUR HOFFEN DAS DESSEN TODES
 EINTRAGUNG SEIN ALTER ANGESEN
 KÖNNTE

1896
 47

 43

1868
 189

 22

~~EDUARD~~
 IGNAZ

Now we would like to make it bold.

all is well. Now we would like to underline. This is it.

Dear George,
 1890-1895
 1895
 22 JAHRE
 27 JAHRE
 MARRIAGE
 OF IGNAZ P.

Vitis No 11

J.M. PIDERMANN
* 26.1.1685 + 30.8.1772,77
Elisabeth KLANKH
* 5.11.1714 + 15.6.1782,72!

= Vitis 13.6.1731

Gross Gerungs

Rudolph WEIXELBAUM
* +
Anna Catherina FABER
* +

= Gross Gerungs
16.2.1740

Adam Johann Michael BIDERMAN
* 1 .9.1736
+

= Vitis 29.1.1769

Maria Josepha WEIXELBAUM
* 31.5.1743
+

Pistor, Vitis Haus No 11

Juliana
* 18.12. 1769
+

Johanna
* 25.1.1770
+ 15.2.1770 21 Tage

Joann. Bapt.
* 23. 5.1771
+ 6.11.1771 4 M 20 Tage

Joann. Michael
* 27.9.1772
+ 26.3.1773

Johanna
* 8.5.1774
+ 2.7.1778

Thecla
* 11.4.1778
+

Joann. Georg
* 13.9.1780
+ 8.12.1854 Waidhofen/Ybbs
= Juliana ANDERLE, 9.11.1828

Grein

Franz
*
+ 8.9. 1783 1½ Jahre

Joseph
* 23.2. 1785
+

Franciscus PIDERMANN
* ca 1670 + 4.6.1730 60 J
Susanna POCKFLUES
* ca 1679 + 18.2.1713 44 J

Phillip KLANKH
* +
Catherina
* +

Vitis No 11
Joseph Mathias PIDERMANN
* 26.1.1695
+ 30.8.1772 77 J

Elisabeth KLANKH
* 5.11.1714
+

Vitis= 13.6.1731

Adamus Joannes Michael
* 1.9.1736
+
= Josepha Maria Weixelbraun
Vitis 29.1.1769

Theresa
* 8.10.1738
+ 2.3. 1739 20 W

Anna Maria
* 19.1.1741
+ 5.4.1764

Anna Maria
* 22.10.1745
+

Magdalena
* 2. 6.1754
+ 25.8.1755 15 M

Weytra

Mathias SCHURCH * +
Sophia * +

Susanna CHURCH * ca 1689 + 10.9.1729
--

--

--

--

--

--

--

--

--

Vitis

Franciscus PIDERMANN * ca 1670 + 4.6.1730 60J
Susanna PÖCKFLUES * ca 1678 + 8.2.1713 44J

Lorenz PIDERMANN * 4.8. 1692 + 23.1. 1739 48 J

1.Ehe
Vitis
2.5.1719

2.Ehe
Vitis
16.1.1730

Kirchberg

Michael BRENNER * +
Catherina * +

Sophia BRENER (?) * +

Franz Joseph * ca 1729 + 31.1.1730 5/4 J

Eva Maria * 2.1.1732 + = Mathias Gruber, 3.6.1749 aus Eichenbruck
--

Paulus Joseph * 30.12.1733 + 21. 1.1734 21 Tage
--

Phillipus Jacobus * 21.4.1735 + 9.6.1735 7 W

Eva Theresia * 7.7. 1738 +

--

--

--

DIE GROSSE IDENTITÄTS-KRISE UM "JOSEPH" PIDERMAN ;

Faktum; Joseph Piderman * 13.3.1700 - Vitis Eltern Franc.Piderman/S.Poeckfuess
+ 10.6.1700 - Vitis Eltern Franc.Piderman/S.Poeckfuess

Faktum: Mathias Piderman * 26.1.1695 - Vitis Eltern Franc.Piderman/S.Poeckfuess
kein Tod verzeichnet, keine Heirat, nichts weiteres.

"Mein" Joseph Piderman * ?
00 13.6.1731; Vitis, keine Angabe der Eltern, also nur Indizienbeweiss
+ 30.8.1772, 77 Jahre alt, Vitis, also * ca 1695

Ich fand durch Zufall die Geburt eines Hanns Georg BIDERMAN, 14.4.1723 Waidhofen/Thaya, Seite 200, Eltern MATTHIAS BIDERMAN & Anna Uxor, Inwohner allhier; dieser Vater könnte 1695 in Vitis geboren sein - leider keine weiteren Kinder vermerkt, noch Eheschließung; natürlich weder Matthias noch Biderman außergewöhnliche Namen.

Während zweifelsohne es um Windigsteig herum mit Pider/Bieder/Bittermännern nur so wimmelt (ich kann Ihnen all das Material diesbezüglich schicken) so ist die Vermutung dass dies ihre "Wiege" sei nicht unbedingt stichhältig- denn, DENN das fehlende Glied der Kette, verbindend mit Bernhard Pidermann * ca 1643 & ?, + 10.6.1692, Vitis, Vater des Franciscus Pidermann, * ca 1670 & ?, + 4.6.1730 o-o Susanna Pockhfuess 24.1.1690, Vitis, scheint nicht auf !!!!!

Daß es dort herum keine Joseph Geburt gibt (aber siehe unten) ist teilweise erfreulich, andererseits kann es auch hindeuten daß dann diese verschiedenen "- männer" doch wo anders zu suchen sind; Windigsteig liegt östlich von Vitis, wie wärs dann mit westlich, südlich, nördlich, direkt um Vitis herum ?

Ich finde doch noch zwei "Anwärter" die wenistens zeitlich stimmen könnten :

Windigsteig : Josephus PIDERMAN, Sohn von Andreas & Maria, * 15.3. 1693

Nonndorf : Josephus PIDERMAN, Sohn des Georg & Maria, * 14.3. 1692

Zwar wären diese Herren zur Zeit des festgesetzten Todes 79 & 80 anstatt der angegebenen 77 Jahre; ausserdem müsste man sehen ob beide in einer Heirat zwischen ca 1710 und 1715 verwickelt waren welche sie dann G.s.D. ausschliessen würde...

Ich ersehe auch dass was Eschenau betrifft ich keine Geburtsdaten vor 1753 habe - in den Mormonen "fiches" ist nicht einmal Windigsteig, geschweige denn kleinere Kaffs, vorhanden; im Großen und Ganzen ist Österreich nur sehr spärlich bei den Mormonen vertreten....

RAFINGS

Geb.:	28.4. 1680; Justin	T.d. Tobias & Urschl	PIDERMANN
	27.4. 1698; Philipp	S.d. Michael & Justina	BIDERMAN
	26.5. 1711; Magdalena	T.d. Michl & Margaretha	BIDERMAN
	12.2. 1715; Juliana	T.d. " "	BIDERMAN + 30.3. 1715
	3. 7. 1717; Maria	T.d. " "	BIDERMAN
	15.10.1711: Anna Cath.	T.d. Michael & Maria	BIDERMAN Gastwirt
	16.1. 1712; Maria Anna	T.d. Paul & Eva	BIDERMANN
	13.9. 1713; Michael & Simon	Z.d. Martini & Ursula	BIDERMANN + 7.7. 1721 (M)
	28.9. 1715; Joannes	S.d. " "	BIDERMANN
	24.8. 1717; Anna Maria	T.d. " "	BIDERMANN
	25.5. 1718; Maria Magdalena	T.d. " "	BIDERMANN
	6. 10.1720; Martin	S.d. " "	BIDERMAN + 7.10.1720
	17.3. 1716; Josephus	S.d. Ernesti & M.Anna	BIEDERMANN

Tode:	27.10.1707; "Kind"	d. Michael	BIDERMAN (¼ Stunde alt)
	30.3. 1715; <u>Juliana</u> ,	T.d. Michael	BIDERMAN (7 W * ca 2.1715)
	30.7. 1720; <u>Margaretha</u>		<u>BIDERMAN</u> (42 J, * ca 1678)
	7. 10.1720; <u>Martin</u> ,	S.d. Martin	BIDERMAN (¼ Stunde alt)
	7. 7. 1721; <u>Michael</u> ,	S.d. Martin	BIDERMAN (7 J, * ca 1714)
	14.5. 1726;	<u>Eva</u>	<u>BIDERMAN</u> (25 J?,* ca 1701)
	28.5. 1726;	<u>Leopoldus</u>	<u>BIDERMAN</u> (6 J?,* ca 1720)

SPARBACH

Geburt:	27.11.1808; <u>Anna Maria</u> ,	T.d. Simon & Elisabeth (Vater Jakob BÖHM)	BIEDERMANN, Bauer, No 15
---------	---------------------------------	---	-----------------------------

WAICHBOLZ

Geburt;	13.8. 1674; <u>Bartholomäus</u> ,	S.d. Adam & Gertraut	PIDERMANN (+ 10.11.1674)
	26.10.1675; <u>Magdalena</u> ,	T.d. " "	PIDERMANN
	15.11.1677; <u>Leopold</u> ,	S.d. " "	PIDERMANN
	6. 5. 1680; <u>Johann</u> ,	S.d. " "	PITTERMAN
	23.7. 1714; <u>Jacobus</u> ,	S.d. Jacob & Sophia	BIDERMAN

LICHTENBERG

Geb:	2. 2. 1694; <u>Matthäus</u> ,	S.d. Matthias & Magd.	PIDERMANN
------	-------------------------------	-----------------------	-----------

LICHTENBERG cont

Ehen; 23.7. 1677; Tobias PIDERMAN, Schmied, S.d. Michael & Magdalena PIDERMAN,.
& Ursula HAMMERIN, T.d. Phillip HAMMER (+) & Sophia

Tode; 25.4. 1679; Veronica (Mutter oder Tochter des Jacob PIDERMAN ?)

27.7. 1685; Joannes BIDERMAN

27.4. 1687; Barbara BITTERMANIN, Witwe (80 J, * ca 1607)

20.3. 1720; Matheus BIDERMAN (55 J, * ca 1665)

KOTTSCHALLINGS

Geb. 16.4. 1713; Justina T.d. Matthias & Maria BIDERMAN + 5.6.1713
23.10.1714; Catherina T.d. " " BIDERMAN

Tode; 12.6. 1675; Maria, T.d. Hanss PIDERMAN (11 T?, * ca 1.6.1675)

5. 6. 1713; Justina, T.d. Matthias BIDERMAN (7 W, * ca 5.6.1713)

2. 3. 1715; Matthias BIDERMAN (30 J, * ca 1685)

Franciscus PIDERMANN
* ca 1670 + 4.6.1730 60 J
Susanna POCKFLUES
* ca 1679 + 18.2.1713 44 J

Phillip KLANKH
* +
Catherina
* +

222

Vitis No 11
Joseph PIDERMANN
* 26.1.1695
+ 30.8.1772 77 J

Vitis= 13.6.1731

Elisabeth KLANKH
* 5.11.1714
+ 15.6.1782 72 J (!)

Adamus Joannes Michael
* 1.9.1736
+
= Josepha Maria Weixelbraun
Vitis 29.1.1769

Theresa
* 8.10.1738
+ 2.3. 1739 20 W

Anna Maria
* 19.1.1741
+ 5.4.1764

Anna Maria
* 22.10.1745
+

Magdalena
* 2. 6.1754
+ 25.8.1755 15 M

[Empty box]

[Empty box]

[Empty box]

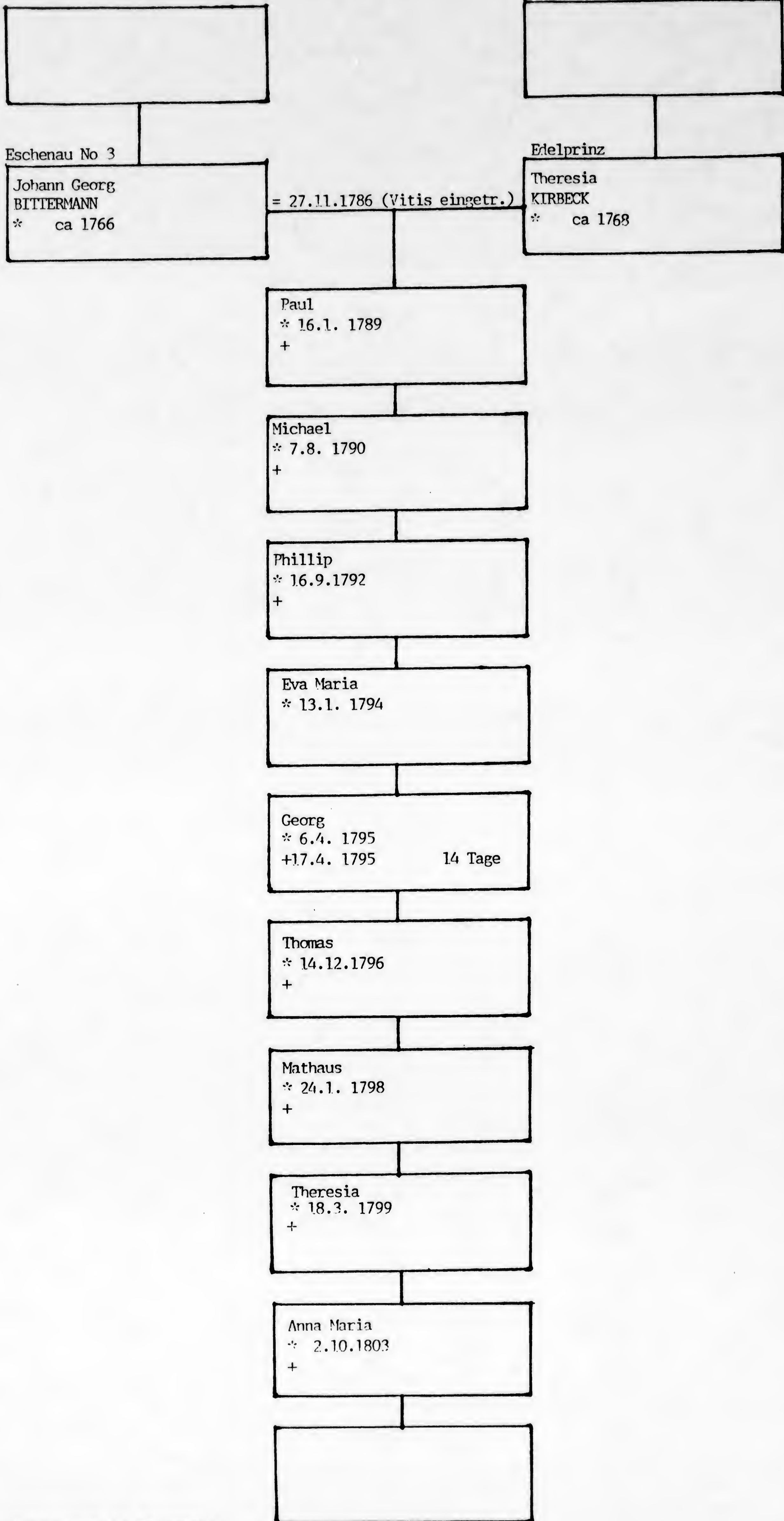

Ferner Todeseintragungen in Eschenau :

8.7.1793 A.Maria, Weib von Joseph BIEDERMANN, 60 J (* ca 1733), Haus No 3
4.5.1796 Joseph BIDERMAN, 84 J (* ca 1712), Haus No 3

Ferner Heiratseintragungen in Eschenau; Martin STEINBECK, 30 J, Witwer, & Juliana BITTERMANN, 25 J, ledig, Haus No 24

6.11.1787

* ca 1762

Die Familie BITTERMANN

Vitis
Bernhardt BIDERMAN
* ca 1643 + 10.6.1692 49 J
= Vitis
Maria
* ca 1645 + 22.6.1675 30 J

128

Vitis
Franciscus PIDERMAN
* ca 1686 + 9.7.1738 43 J
= Vitis 24.1.1690
Susanna POCKFLUES
* ca 1669 + 18.2.1713 44 J

64

Vitis	No 11
Joseph BIDERMAN	
* 26.1.1695 + 30.8.1772 77 J	
= Vitis 13.6.1731	
Elisabeth KLANKH	
* 5.11.1714 + 15.6.1782 "72" J	

32

Vitis	No 11
Adam Johann Michael BIDERMAN	
* 1.9.1736 +	
= Vitis 29.1.1769	
Maria Josepha WEIXELBAUM	
* 31.5.1743 +	

16

Vitis / Grein / Waidhofen/Ybbs
Georg BITTERMANN
* 13.9.1780 + 8.12.1854
= Grein 9.11.1828
Juliana ANDERLE
* 9.4.1794 + 13.3.1873 78 J

8

Grein / Waidhofen/Ybbs
Georg BITTERMANN
* 26.11.1830 + 25.12.1898 68 J
= Wien 12.5.1878
Leopoldine MÜHLER
* 9.11.1847 + 31.1.1899

4

Waidhofen/Ybbs /Teschen / Wien
Karl BITTERMAN, 31.12.1927 BITTERMAN
* 30.12.1887 + 29.5.1970 WLADAR
= Teschen 13.4.1915 82 J
Margarethe BIHELLER
* 6.7.1890 + 25.3.1975 84 J

WIEN
Georg BITTERMAN-WLADAR
* 20.9.1923 +
" George Vladar" Montreal, 5.5.1947



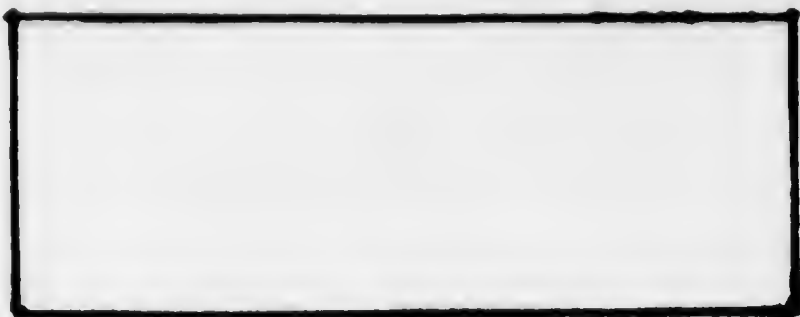

VITIS

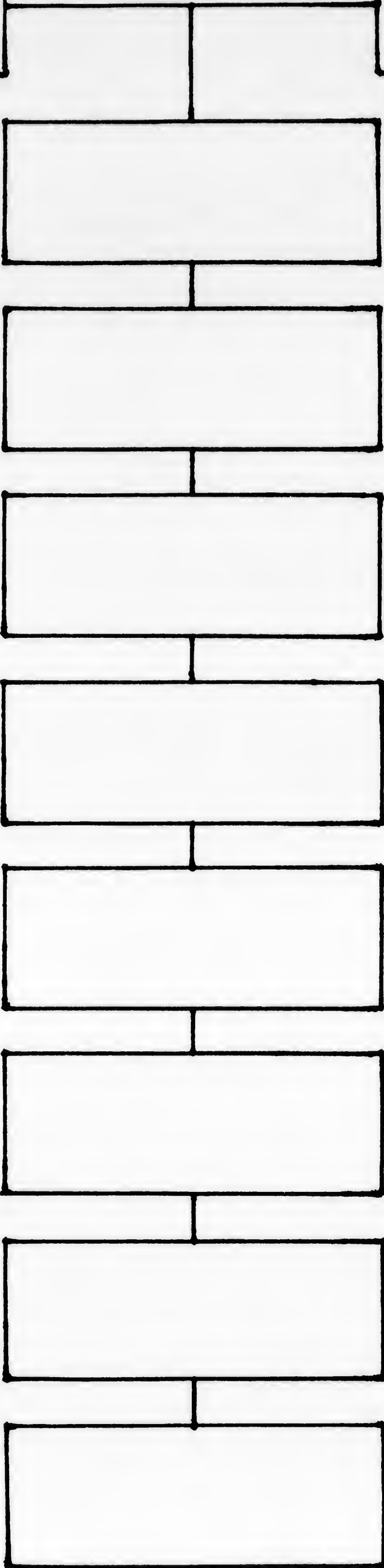
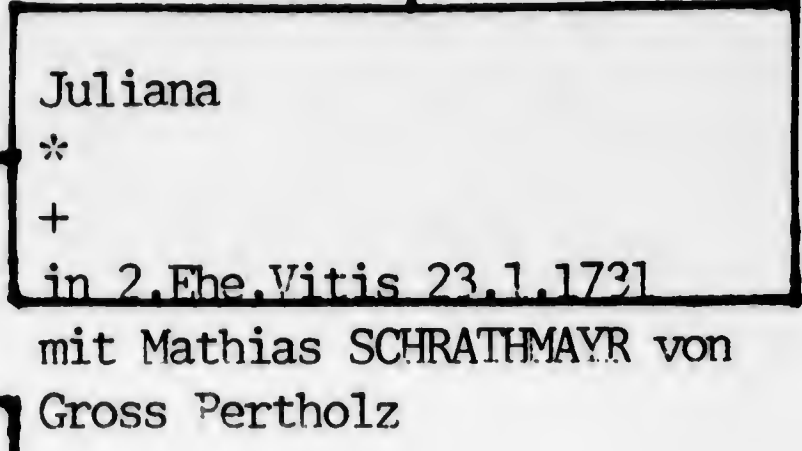
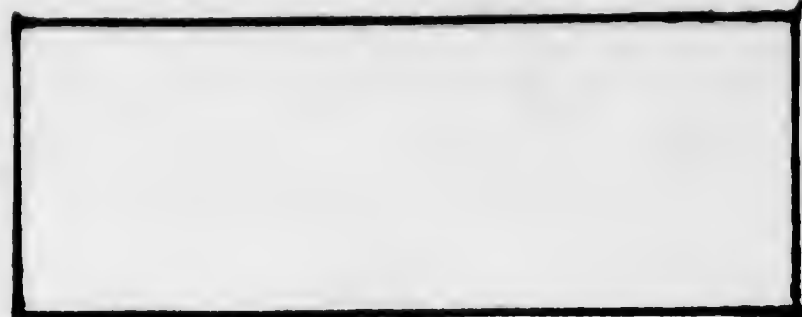
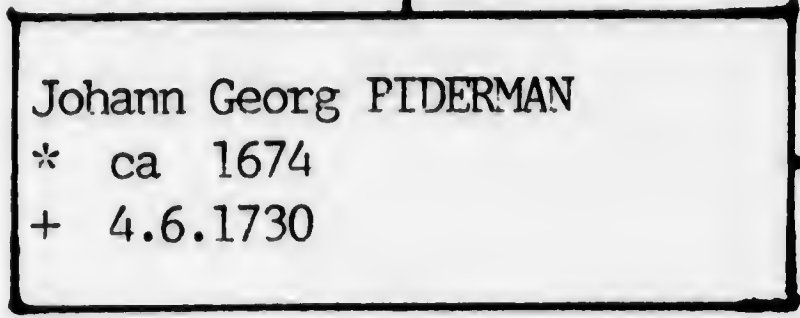

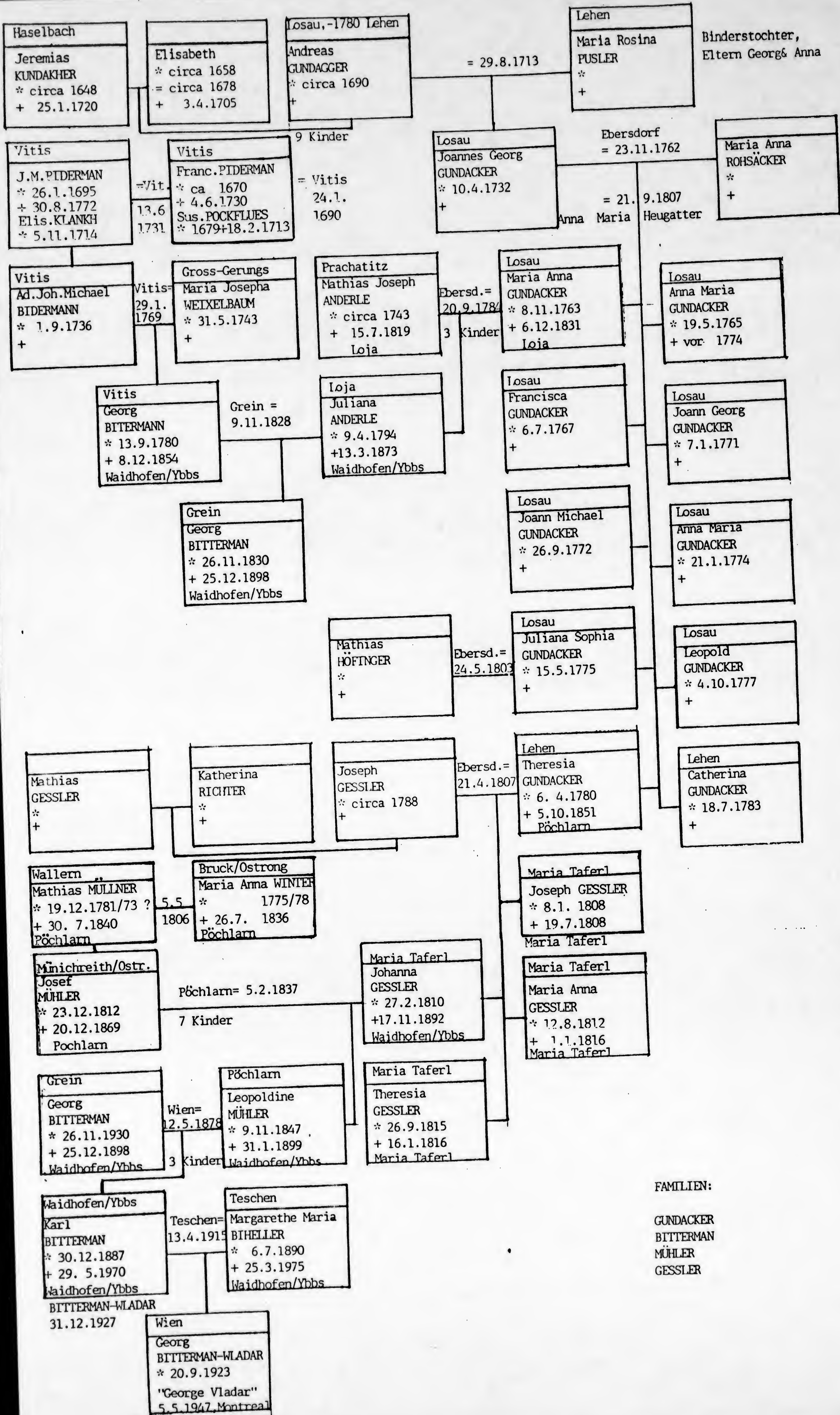

FAMILIEN:
GUNDACKER
BITTERMANN
MÜHLER
GESSLER

Vitis

J.M. PIDERMANN
* 26.1.1685 + 30.8.1772 77 J
Elisabeth KLANKH
* 5.11.1714 +

=Vitis 13.6.1731

Gross Gerungs

Rudolph WEIXELBAUM
* +
Anna Catherina FABER
* +

= Gross Gerungs
16.2.1740

Adam Johann Michael BIDERMAN
* 1 .9.1736
+

= Vitis 29.1.1769

Maria Josepha WEIXELBAUM
* 31.5.1743
+

Pistor, Vitis Haus No 11

Juliana
* 18.12. 1769
+

Johanna
* 25.1.1770
+ 15.2.1770 21 Tage

Joann.Bapt.
* 23. 5.1771
+ 6.11.1771 4 M 20 Tage

Joann.Michael
* 27.9.1772
+ 26.3.1773

Johanna
* 8.5.1774
+ 2.7.1778

Thecla
* 11.4.1778
+

Joann.Georg
* 13.9.1780
+ 8.12.1854 Waidhofen/Ybbs
= Juliana ANDERLE, 9.11.1828

Grein

Vitis

Andree SCHUSTER * +
Anna Maria

Anna SCHUSTER * ca 1698 + 7.9.1724 26 J
--

Eva Maria * 29.8.1724 + 27.9.1724 4 W
--

--

--

--

--

--

--

--

Franciscus PIDERMAN * ca 1670 + 4.6.1730 60 J
Susanna POCKFLUES * ca 1678 + 8.2.1713 44 J

Antonius PIDERMANN * 19.4. 1697 + 13.1. 1738 43 J
--

1.Ehe
Vitis
7.11.1723

= Vitis
24.1.1690
44 J

Gadorf

Johann SCHENBAUER * +
Catherina * +

Anna SCHONBAIRIN * ca 1701 + 11.3.1770 69 J
--

Johann Adam * 6.9. 1725 +

Maria Anna * 14.3. 1727 +

Maria Magdalena * 18.2. 1729 +

Franciscus Antonius * 17.5.1731 + 30.5.1731 14 Tage
--

Michael * 26.9.1732 + 8.10.1732 8 Tage

Mathias * 3.9.1733 + 8.10.1733 4 W

Franciscus * 25.4.1735 +

--



Markl
 Tobias PIDERMAN, Schneider
 *
 +

Ursula
 *
 +

Anna
 * 12.6.1682
 +

Andreas
 * 18.11.1688
 +

Thomas
 * 18.12.1691
 + 15.10.1693 18 M

Catherina
 * 25.11.1664

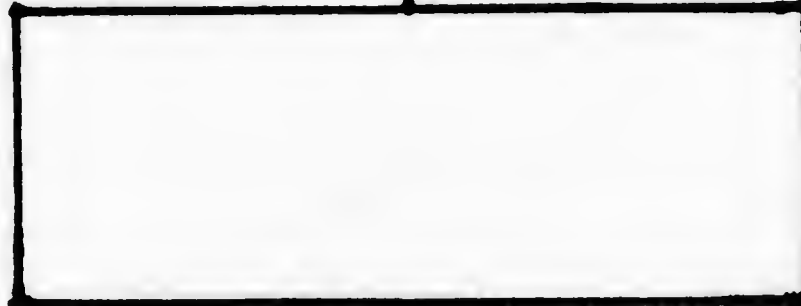

[Empty box]
[Empty box]

Juliana SCHROTMAYER, Witwe
*
+

Joan. Michael
* 2.9. 1757

[Empty box]

[Empty box]

[Empty box]

[Empty box]

[Empty box]

[Empty box]

Franciscus PIDERMANN
* ca 1670 + 4.6.1730 60 J
Maria HOFFBAURIN (3. Frau)
* ca 1689 + 25.11.1751 62 J

Adam BIDERMAN
*
+

Pistor, Vitis Haus No 45
& Lehrer

[Empty box]
[Empty box]

Magdalena ZEINER. Witwe des
* Peter
+

[Empty box]

[Empty box]

[Empty box]

[Empty box]

[Empty box]

[Empty box]

[Empty box]

Vitis =
5.10.1756

Vitis =
22.1.1782

Zacharias Pappenscheller besitzt Haus No 42

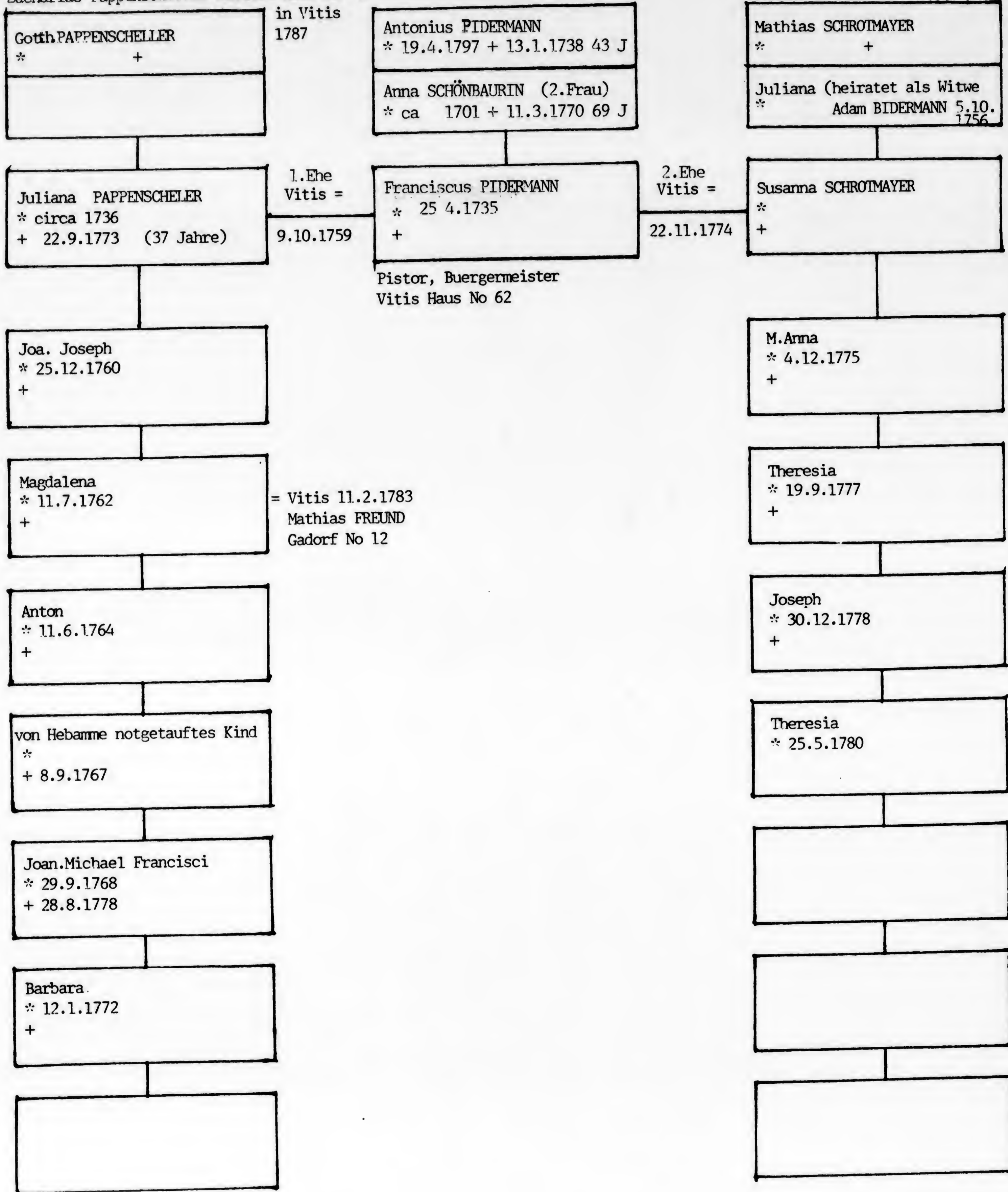

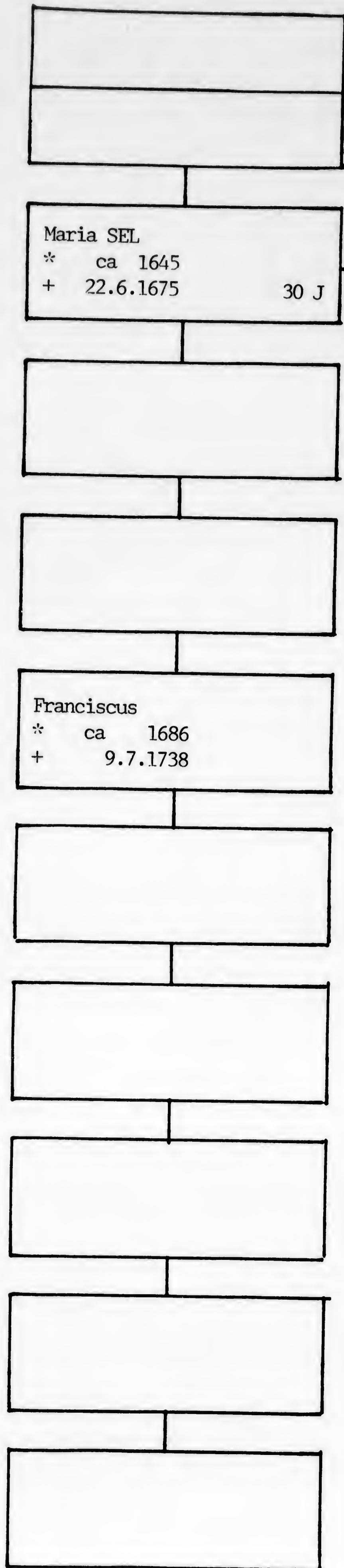

1.Ehe
Vitis

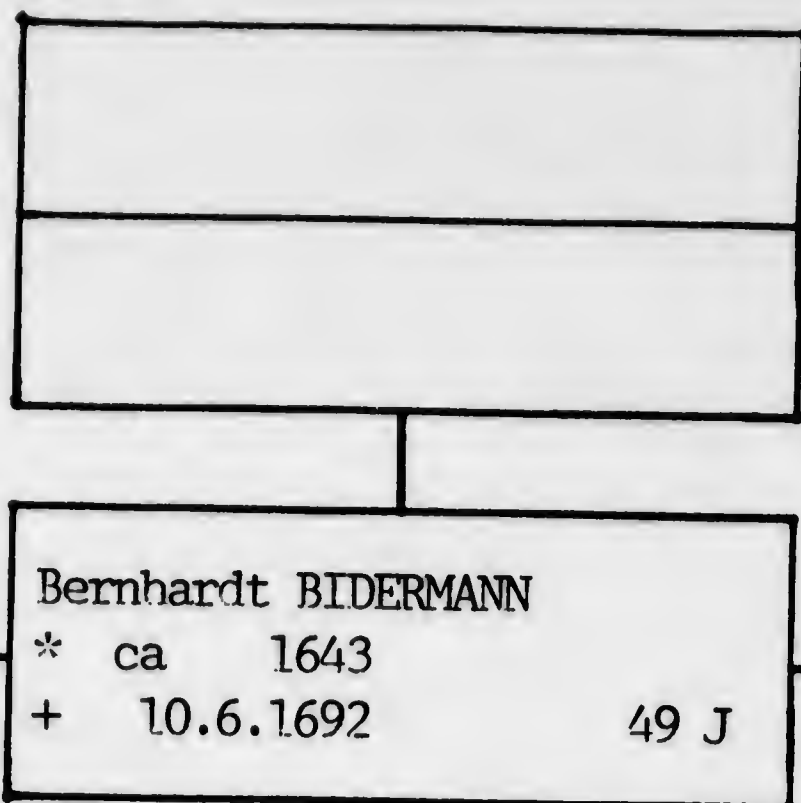

2.Ehe
Vitis
10.2.1676

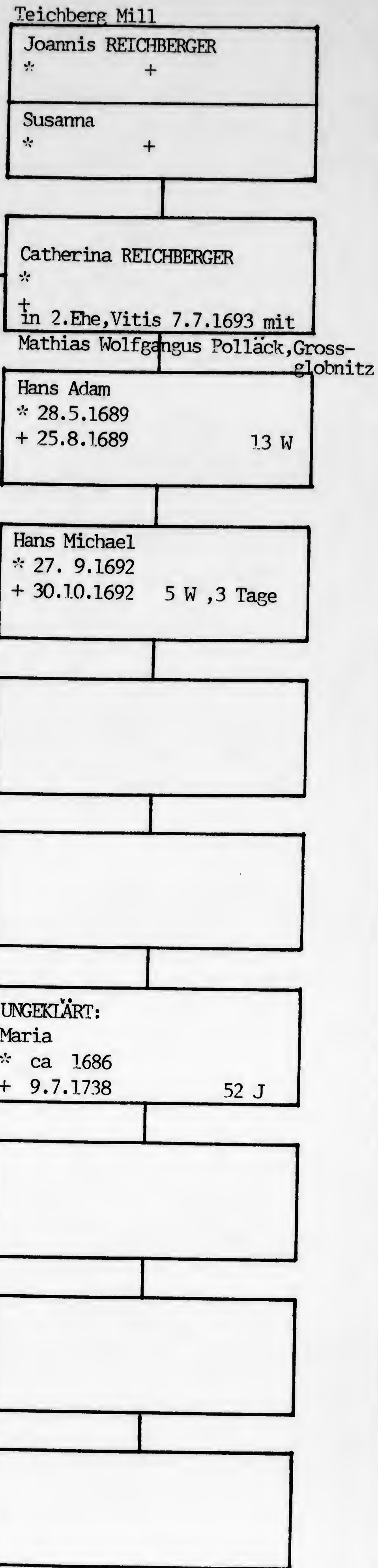

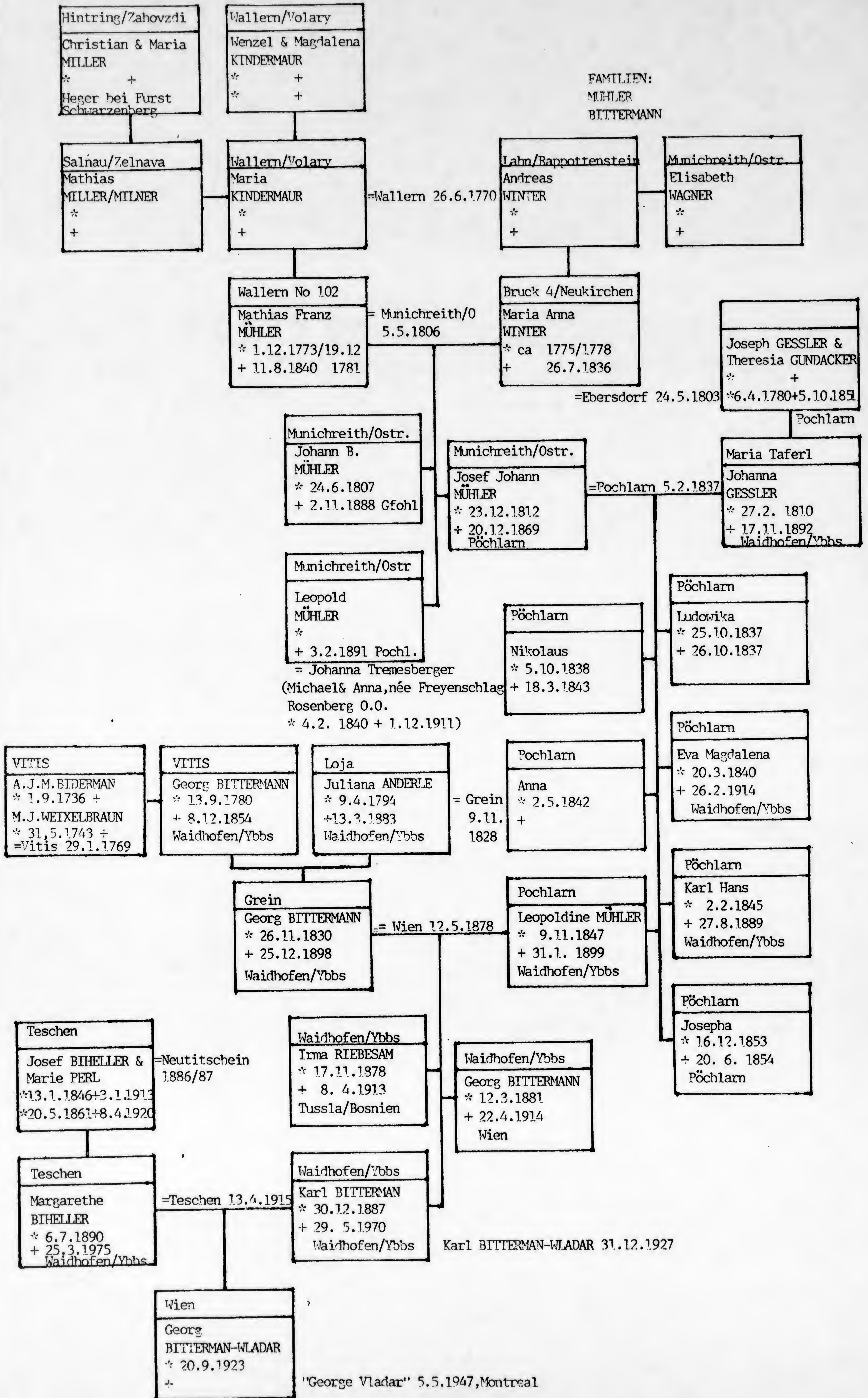

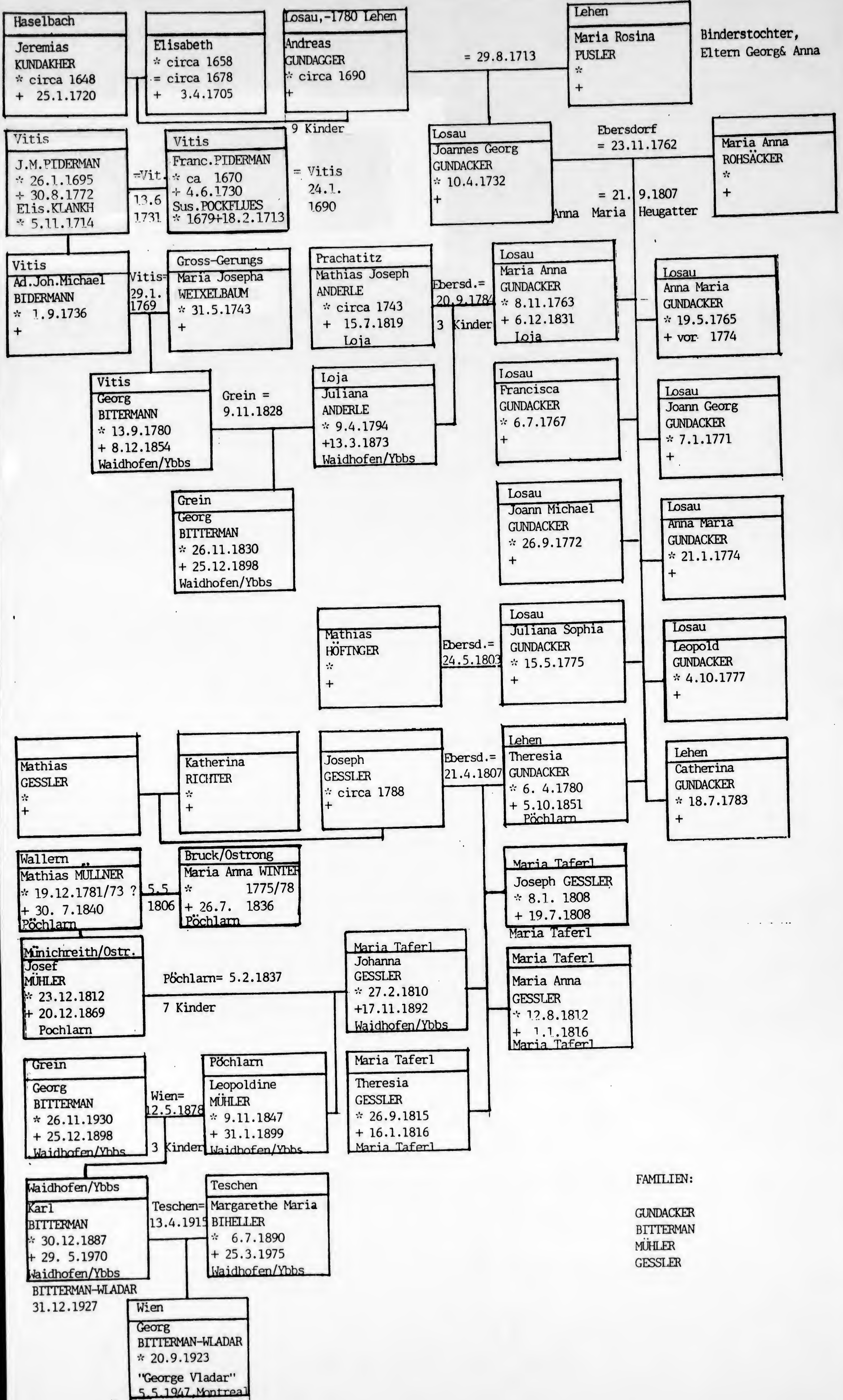

FAMILIEN:
GUNDACKER
BITTERMAN
MÜHLER
GESSLER

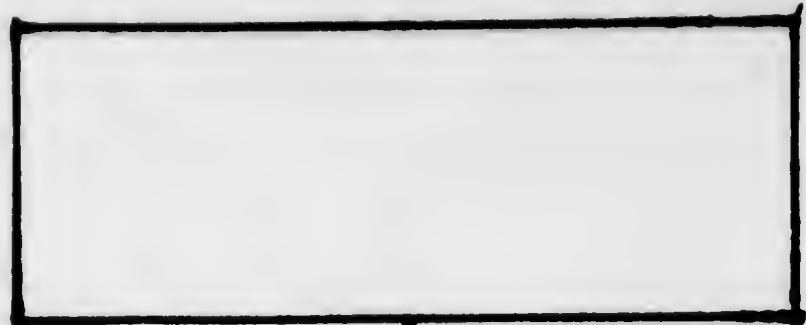

Windigsteig

Paulus BIDERMANN
* ca 1695
+ 7.8.1745 Witwer, 50 J

Eva
*
+



Eva
*
+
= Vitis, 14.5.1741 Ander

Cammerer aus Klein Howarthen

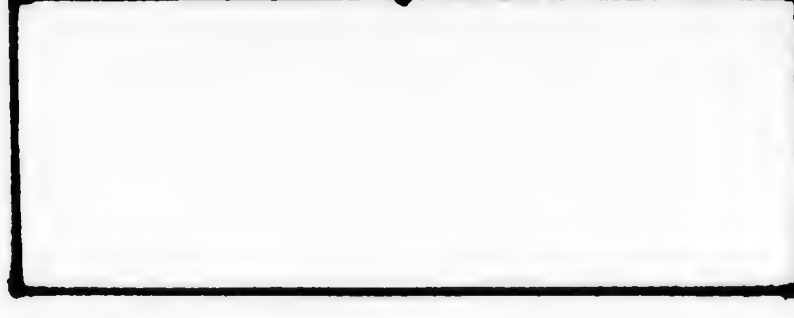

Edenganz

Gregor BIDERMANN
* +
Margaretha
* + vor 1656

Eschenau

Mathias SCHONBAUER
* +
Dorothea
* + vor 1656

Gottschelling

Paul BIDERMANN
* +

= Vitis 18.1. 1656

Margaretha SCHONBAUER
* +

--

--

Die Tochter eines späteren
Paul BIDERMANN, Windigsteig,
heiratet in Vitis am 14.5.1741
Ander CAMMENDER aus Klein
Howarthen

--

--

--

--

--

--

Vitis No 11

J.M. PIDERMANN
* 26.1.1685 + 30.8.1772,77 J
Elisabeth KLANKH
* 5.11.1714 + 15.6.1782,72!

= Vitis 13.6.1731

Gross Gerungs

Rudolph WEIXELBAUM
* +
Anna Catherina FABER
* +

= Gross Gerungs
16.2.1740

Adam Johann Michael BIDERMAN
* 1 .9.1736
+

= Vitis 29.1.1769

Maria Josepha WEIXELBAUM
* 31.5.1743
+

Pistor, Vitis Haus No 11

Juliana
* 18.12. 1769
+

Johanna
* 25.1.1770
+ 15.2.1770 21 Tage

Joann. Bapt.
* 23. 5.1771
+ 6.11.1771 4 M 20 Tage

Joann. Michael
* 27.9.1772
+ 26.3.1773

Johanna
* 8.5.1774
+ 2.7.1778

Thecla
* 11.4.1778
+

Joann. Georg
* 13.9.1780
+ 8.12.1854 Waidhofen/Ybbs
= Juliana ANDERLE, 9.11.1828

Grein

Franz
*
+ 8.9. 1783 1½ Jahre

Joseph
* 23.2. 1785
+

[Empty box]

LICHTENBERG cont

Ehen; 23.7. 1677; Tobias PIDERMAN, Schmied, S.d. Michael & Magdalena PIDERMAN
& Ursula HAMMERIN, T.d. Phillip HAMMER (+) & Sophia

Tode; 25.4. 1679; Veronica (Mutter oder Tochter des Jacob PIDERMAN ?)

27.7. 1685; Joannes BIDERMAN

27.4. 1687; Barbara BITTERMANIN, Witwe (80 J, * ca 1607)

20.3. 1720; Matheus BIDERMAN (55 J, * ca 1665)

KOTTSCHALLINGS

Geb. 16.4. 1713; Justina T.d. Matthias & Maria BIDERMAN + 5.6.1713
23.10.1714; Catherina T.d. " " BIDERMAN

Tode; 12.6. 1675; Maria, T.d. Hanss PIDERMAN (11 T?,* ca 1.6.1675)

5. 6. 1713; Justina, T.d. Matthias BIDERMAN (7 W, * ca 5.6.1713)

2. 3. 1715; Matthias BIDERMAN (30 J, * ca 1685)

RAFINGS

Geb.:	28.4. 1680; Justin	T.d. Tobias & Urschl	PIDERMANN
	27.4. 1698; Philipp	S.d. Michael & Justina	BIDERMAN
	26.5. 1711; Magdalena	T.d. Michl & Margaretha	BIDERMAN
	12.2. 1715; Juliana	T.d. " "	BIDERMAN + 30.3. 1715
	3. 7. 1717; Maria	T.d. " "	BIDERMAN
	15.10.1711: Anna Cath.	T.d. Michael & Maria	BIDERMAN Gastwirt
	16.1. 1712; Maria Anna	T.d. Paul & Eva	BIDERMANN
	13.9. 1713; Michael & Simon	Z.d. Martin & Ursula	BIDERMANN + 7.7. 1721 (M)
	28.9. 1715; Joannes	S.d. " "	BIDERMANN
	24.8. 1717; Anna Maria	T.d. " "	BIDERMANN
	25.5. 1718; Maria Magdalena	T.d. " " "	BIDERMANN
	6. 10.1720; Martin	S.d. " " "	BIDERMAN + 7.10.1720
	17.3. 1716; Josephus	S.d. Ernesti & M.Anna	BIEDERMANN

Tode:	27.10.1707; Kind"	d. Michael	BIDERMANN (¼ Stunde alt)
	30.3. 1715; <u>Juliana</u> ,	T.d. Michael	BIDERMANN (7 W * ca 2.1715)
	30.7. 1720;	<u>Margaretha</u>	BIDERMANN (42 J, *ca 1678)
	7. 10.1720; <u>Martin</u> ,	S.d. Martin	BIDERMANN (¼ Stunde alt)
	7. 7. 1721; <u>Michael</u> ,	S.d. Martin	BIDERMANN (7 J, * ca 1714)
	14.5. 1726;	<u>Eva</u>	BIDERMANN (25 J?,* ca 1701)
	28.5. 1726;	<u>Leopoldus</u>	BIDERMANN (6 J?,* ca 1720)

SPARBACH

Geburt:	27.11.1808; <u>Anna Maria</u> ,	T.d. Simon & Elis.(Vat.Jac.BÖHM)	BIEDERMANN Bauer, No 15
---------	---------------------------------	----------------------------------	----------------------------

WAICHBOLZ

Geburt;	13.8. 1674; <u>Bartholomäus</u> ,	S.d. Adam & Gertraut	PIDERMANN (+10.11.1674)
	26.10.1675; <u>Magdalena</u> ,	T.d. " "	PIDERMANN
	15.11.1677; <u>Leopold</u> ,	S.d. " "	PIDERMANN
	6. 5. 1680; <u>Johann</u> ,	S.d. " "	PITTERMAN
	23.7. 1714; <u>Jacobus</u> ,	S.d. Jacob & Sophia	BIDERMANN

LICHTENBERG

Geb:	2. 2. 1694; <u>Matthäus</u> ,	S.d. Matthias & Magd.	PIDERMANN
------	-------------------------------	-----------------------	-----------

- 28.1. 1721; Andreas BIDERMAN, Witwer, Schneider, Windigsteig, & Catherina PAUSSIN, T.d. Adam & Maria Pauss, Matzlesschlag
8. 2. 1728; Georgius BIDERMAN, Witwer, Wohlfahrts & Maria PAUR, T.d. Pauli & Ursula Paur, Lichtenberg
- 28.8. 1730; Georgius PIDERMANN, S.d. Andreas & Maria PIDERMANN, Edengans & Maria KAINZIN, Witwe, Wielings
4. 2. 1731; Thomas LACKNER, S.d. Joannis & Catherina Lackner, Windigsteig & Maria PIDERMANIN, Witwe, Wohlfahrts
7. 8. 1731; Thomas WIHNER, S.d. Thomas & Elisabeth (+) Wihner, Gerweih & Anna Maria PIDERMANNIN, T.d. Pauli & Eva PIDERMANN, Windigsteig

Geburten;	14.4. 1675; Georg & Anna,	Zwd. Andreas & Maria PIDERMAN, Bäcker
	21.11.1677; Andreas,	s.d. Andreas & Maria PIDERMAN
	20.9. 1680; Michael,	s.d. Andreas & Maria PITTERMAN
	28.9. 1683; Maria,	t.d. Andreas & Maria PIDERMAN
	20.5. 1686; Magdalena,	t.d. Andreas & Maria BITTERMAN
	26.5. 1690; Peter & Paul	Zwd. Ander & Maria PIDERMANN
	15.3. 1693; Joseph	s.d. Andrae & Maria PIDERMAN
	10.9. 1715; Eva	t.d. Pauli & Eva BIDERMAN

Tode;

- 11.7. 1674; Lorenz PIDERMAN, Witwer, 70 Jahre (* ca 1604)
- 13.2. 1682; Maria, T.d. Andrea BITTERMAN, 3 J (*ca 1679)
- 21.2. 1688; Susanna PITTERMANIN, 70 J (* ca 1618), "Brudersch. v. Mar. Rafings"
- 22.4. 1711; Magdalena BIDERMANIN, 86 J (* ca 1625)
- 14.10.1719; Andreas BIDERMAN, 79 J (* ca 1640)
- 16.11.1720; Eva BIDERMANIN, 88/38 ? J (* ca 1632/1682)
- 22.2. 1721; Leopold, S.d. Andreas BIDERMAN, 14 Wochen (* ca ? 10.1720, 2.Ehe?)
9. 10.1726; Clara BIDERMAN, 33 Wochen (* ca ? 2. 1726)
- 21.6. 1727; Maria PITTERMANIN, 86 J (* ca 1641)
- 19.1. 1731; Tobias BIDERMAN, 77 J (* ca 1654)
- 17.2. 1731; Eva BIDERMANIN, 50 J (* ca 1681)
- 26.2. 1731; Paulus BIDERMAN, 54 J (* ca 1677)
- 17.8. 1731; Ursula PIDERMANIN, Witwe, 74 J (* ca 1657)

16.3.1711: Ernestus BIDERMAN, eingesegnet als Vicarius in Windigsteig.

- 28.1. 1721; Andreas BIDERMAN, Witwer, Schneider, Windigsteig, & Catherina PAUSSIN, T.d. Adam & Maria Pauss, Matzlesschlag
8. 2. 1728; Georgius BIDERMAN, Witwer, Wohlfahrts & Maria PAUR, T.d. Pauli & Ursula Paur, Lichtenberg
- 28.8. 1730; Georgius PIDERMANN, S.d. Andreas & Maria PIDERMANN, Edengans & Maria KAINZIN, Witwe, Wielings
4. 2. 1731; Thomas LACKNER, S.d. Joannis & Catherina Lackner, Windigsteig & Maria PIDERMANIN, Witwe, Wohlfahrts
7. 8. 1731; Thomas WIHNER, S.d. Thomas & Elisabeth (+) Wihner, Gerweih & Anna Maria PIDERMANNIN, T.d. Pauli & Eva PIDERMANN, Windigsteig

Geburten;	14.4. 1675; Georg & Anna,	Zwd. Andreas & Maria PIDERMAN, Bäcker
	21.11.1677; Andreas,	s.d. Andreas & Maria PIDERMAN
	20.9. 1680; Michael,	s.d. Andreas & Maria PITTERMAN
	28.9. 1683; Maria,	t.d. Andreas & Maria PIDERMAN
	20.5. 1686; Magdalena,	t.d. Andreas & Maria BITTERMAN
	26.5. 1690; Peter & Paul	Zwd. Ander & Maria PIDERMANN
	15.3. 1693; Joseph	s.d. Andrae & Maria PIDERMAN
	10.9. 1715; Eva	t.d. Pauli & Eva BIDERMAN

Tode;

- 11.7. 1674; Lorenz PIDERMAN, Witwer, 70 Jahre (* ca 1604)
- 13.2. 1682; Maria, T.d. Andrea BITTERMAN, 3 J (*ca 1679)
- 21.2. 1688; Susanna PITTERMANIN, 70 J (* ca 1618), "Brudersch. v. Mar. Rafings"
- 22.4. 1711; Magdalena BIDERMANIN, 86 J (* ca 1625)
- 14.10.1719; Andreas BIDERMAN, 79 J (* ca 1640)
- 16.11.1720; Eva BIDERMANIN, 88/38 ? J (* ca 1632/1682)
- 22.2. 1721; Leopold, S.d. Andreas BIDERMAN, 14 Wochen (* ca ? 10.1720, 2.Ehe?)
9. 10.1726; Clara BIDERMAN, 33 Wochen (* ca ? 2. 1726)
- 21.6. 1727; Maria PITTERMANIN, 86 J (* ca 1641)
- 19.1. 1731; Tobias BIDERMAN, 77 J (* ca 1654)
- 17.2. 1731; Eva BIDERMANIN, 50 J (* ca 1681)
- 26.2. 1731; Paulus BIDERMAN, 54 J (* ca 1677)
- 17.8. 1731; Ursula PIDERMANIN, Witwe, 74 J (* ca 1657)

16.3.1711: Ernestus BIDERMAN, eingeseget als Vicarius in Windigsteig.

MIRIAM WEINER, C.G.

136 Sandpiper Key
Secaucus, N.J. 07094
201/866-4075



Certified Genealogist
Specializing in Jewish Genealogy
and Holocaust Research

FAX: 201/864-9222

December 20, 1990

George Vladar
685 Victoria
Kingston K7K 4S6 Ontario
Canada

Dear Mr. Vladar

Thank you for your recent request for information about researching your family history.

My syndicated column runs in over 90 Jewish newspapers throughout the country and I receive many letters from readers asking "how do I begin?" Therefore, I have compiled a very comprehensive **Beginner's Guide**. Enclosed is an outline describing the contents (55 pages).

I feel confident this guide will answer many of your questions and lead you to sources of information about your family and where they came from in the "old country".

Also enclosed is a form to use in placing your order. Upon receipt of the completed form and payment, I will mail the guide to you immediately.

If you have any questions, please feel free to call me.

Cordially,

Miriam Weiner
Miriam Weiner

mw/encl.

P.S. If you should decide to order one or more reference guides, please indicate the name of the town (and a nearby larger town) where your family came from and I will forward a map (or maps) of that area.

I have also marked the order form re the guide to Holocaust sources which includes information about tracing both survivors and victims.

THE FOLLOWING GUIDES ARE \$15 EACH

Unusual Sources for Jewish Genealogists #2

1987 / 67 pp.

Includes adoption records, trade Associations, travel guides, Russian archives, Russian census records, shtetl postcards, Memorial books, sources for locating Holocaust survivors, Pages of Testimony, passenger records from England, research in the Ukraine, life insurance policies, motor vehicle searches, sources for locating relatives throughout the world, "Warsaw As It Was".

Genealogy Research in Eastern Europe & Israel

1987 / 60 pp.

Research in Soviet Union, Holocaust sources, new publications, sources for photos and maps of Eastern European towns, guide to sources in Israel, sources for Yizkor books (purchase & reference); computerized survivor lists; passenger records (England); guide to Jewish archives (worldwide); Jewish research in the Family History Library (Salt Lake City); maps and atlases.

The Holocaust and Genealogy

1989 / 92 pp.

Holocaust Resource Centers; Directory of Holocaust Institutions; location services for victims & survivors (including search forms); Pages of Testimony, archives and library at Yad Vashem; chronology of the Holocaust; eight maps; sources for maps, gazetteers and atlases -- both reference and purchase (including towns plans for Eastern Europe); sources for photos (still and aerial) for European towns; listing of ghettos and concentration camps; special reference bibliography; listing of Holocaust publishers; bibliography of deportee lists; bibliography of Sephardic Jews and the Holocaust.

Exploring Your Sephardic Roots

1989 / 60 pp.

"Ancestor Hunting in Spain;" family names: Sephardic, Marrano and Moroccan; listing of Sephardic organizations and institutions; guide to Sephardic sources at the Family History Library in Salt Lake City; family reunions; oral histories; country-by-country guide to history, reference and sources; bibliography on Sephardic Jews and the Holocaust; four maps (expulsions, Jews of Spain and Portugal, Jews under Turkish Rule; secret Jews); research check list; ancestor chart; source list for documenting 20th century events; "Stone Documents Reveal Family History;" Sephardic Community Center (Brooklyn); Archives of the Sephardi Community (Jerusalem).

postage/handling

\$ 2.50

TOTAL AMOUNT ENCLOSED

\$ _____

Your name

address

* * * * *

Please make check payable to "Miriam Weiner" and mail with order form to address on reverse side.

Rev. 6/89

MIRIAM WEINER, C.G.

136 Sandpiper Key
Secaucus, N.J. 07094
201/866-4075

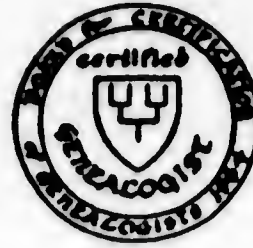

Certified Genealogist
Specializing in Jewish Genealogy
and Holocaust Research

ORDER FORM

GENEALOGY REFERENCE GUIDES

THE FOLLOWING GUIDES ARE \$10 EACH.

	<u>Amount</u>
Bridging the Generations: Your Jewish Roots 1987 / 55 pp. Includes major Jewish libraries, bibliography, Jewish surnames, map of Jewish cemeteries in Greater New York, census forms, list of National Archives branches, Holocaust sources, forms for New York vital records, maps, charts and forms, listing of Jewish Genealogy Societies in U.S., resources for genealogical research, relationship chart, and Mormon library resources.	_____
Modern Records and Unusual Sources #1 1985 / 24 pp. An in-depth survey of modern records (U.S.) and unusual sources including Social Security records, Voter registrations, mortuary records, school, employment and medical records; insurance applications, alien registrations, passenger records through Galveston; incorporation records for landsmanshaftn societies; Soviet telephone directories.	_____
Researching Your Russian Roots 1987 / 30 pp. Repositories for oral histories and testimonies, libraries and archives, travel guides, importers of Russian publications, sources for shtetl photos, map sources (reference and purchase); census records, publications, Soviet telephone directories, "Motorist's Guide to the Soviet Union", Russian Consular records.	_____
What to Do With All Those Papers 1985 / 14 pp. A detailed outline on how to organize your genealogy data including correspondence, documents, notes and reference material in a simple and effective filing system.	_____
Sources for Military Records 1987 / 23 pp. National Archives (Military Service Record and Pension Files), World War I draft registrations, military personnel records, State Archives, Civil War Records, Revolutionary War, and bibliography.	_____
Genealogy Research in Albany, New York 1987 / 37 pp. Includes sources for vital records (city and state), New York State Library, synagogues/temples, Jewish cemeteries, bibliography, Holocaust sources, libraries, naturalization records, Albany map.	_____
In the Footsteps of Our Ancestors 1988 / 29 pp. Index of aerial photos (by town) available at National Archives, index of Polish and Soviet towns for which town plans (city maps) are available at the Library of Congress; instructions for obtaining above photos and maps; guide to military and Holocaust materials (including photos of Eastern European towns) available on microfilm at National Archives.	_____

MIRIAM WEINER, C.G.

136 Sandpiper Key
Secaucus, N.J. 07094
201/866-4075
FAX: 201/864-9222



Certified Genealogist
Specializing in Jewish Genealogy
and Holocaust Research

January 4, 1991

George Vladar
6785 Victoria
Kingston K7K 4S6 Ontario
Canada

Dear Mr. Vladar:

I received your lengthy letter of December 29 with enclosures. I am returning the \$1 for postage and your stamps.

Mr. Vladar -- surely you can see from what I sent you previously that this is my full-time occupation as a journalist, lecturer, author and most recently leader of genealogy tours to ancestral towns.

In re-reading your letter again, I estimate that it would take me 2+ hours to research your many questions, make appropriate xerox copies and reply to you which does not take into account the time spent with your first letter nor the reading/responding to the most recent one.

I do see your offer to compensate me for xerox copies which I do appreciate, but is not at all feasible or reasonable for the time I would be expending on your behalf.

Therefore, I am unable to respond to your latest letter under the above circumstances without compensation for my efforts which I would estimate to be \$150.00 (U.S.) for what you requested.

I do regret that I am unable to provide the free research services/response which you anticipated. You are among a large number of people who write to me and I could not possibly accommodate everyone to the extent you are asking.

Sincerely,

Miriam Weiner

mw/encl.

MIRIAM WEINER, C.G.

136 Sandpiper Key
Secaucus, N.J. 07094
201/866-4075

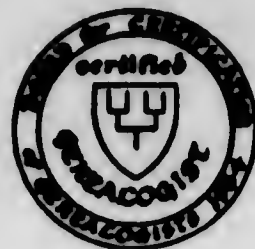

Certified Genealogist
Specializing in Jewish Genealogy
and Holocaust Research

BRIDGING THE GENERATIONS

Researching Your Jewish Roots

<u>Article</u>	<u>Pages</u>
A. Introduction to Jewish Genealogy	1-3
B. Jewish Surnames as a Clue to Genealogy	4-5
C. Digging Roots in a Dictionary	6
D. Locating Lost Relatives By Computer	7
E. List of Jewish Genealogical Societies Worldwide	8-9
F. Memories Are Made of This	10
G. Put Your Ancestors in the Library of Congress	11
H. A Network of People Finders	12-15
I. Judaica Libraries	16
J. Archives and Libraries	17
K. Family History Library	18
L. Obtaining Polish Records	19
M. How to Locate Naturalization and Ship Passenger Arrival Records	20
N. Listing of National Archives and Federal Record Centers	21
O. Jewish Genetic Diseases	22
P. Family Reunions: New Relatives, Old Memories	23
Q. Sources for Holocaust Research	24-31
R. Using Census Records (includes forms)	32-36
S. What to Ask in an Oral History Interview	37
T. Application forms for vital records in New York City/State	38-43
U. Research Check List	44
V. Suggested Sources for Documenting 20th Century Events	45
W. Jewish Cemeteries in Greater New York and New Jersey	46
X. Stone Documents Reveal Family History	47
Y. Bibliography	48-49
Z. Charts and Forms (forms by Judith R. Frazin)	50-53
Map - Pale of Settlement: 1835-1917	54
Map - Jewish Eastern Europe	55

Compiled by Miriam Weiner

Copyright: 1987

MIRIAM WEINER, C.G.

136 Sandpiper Key
Secaucus, N.J. 07094
201/866-4075



Certified Genealogist
Specializing in Jewish Genealogy
and Holocaust Research

THE HOLOCAUST AND GENEALOGY

	TOPIC	PAGE NUMBER
1.	Introduction	1
2.	"Holocaust Survivor Emmy Mogilensky Discovers the Importance of Genealogy"	2
3.	"A Way to Live -- A Way to Die" by Emmy Mogilensky	3
4.	Major Resource Centers on the Holocaust	4-5
5.	Directory of Holocaust Institutions / U.S. Holocaust Memorial Council	
6.	Center for Holocaust Studies / Brooklyn, NY	6
7.	Yeshiva University / Holocaust Studies Program	6
8.	Institutions and Organizations With Location Services	
	A. American Gathering of Jewish Holocaust Survivors	7
	B. Family Location Services	7
	C. HIAS Location Service	7
	D. International Tracing Service	7
	E. Search Bureau for Missing Relatives	8
9.	"Lost and Found" (Search Bureau for Missing Relatives)	9-10
10.	"Yad Vashem's Files Help Families Find Each Other"	11
11.	"Yizkor Books Help Us Remember . . ."	12
12.	Institutions With Significant Collections of Yizkor Books	13-14
13.	A Chronology of the Holocaust: "Timeline"	15-20
14.	Map: Concentration Camps in Occupied Europe 1939-1945	21
15.	Ghettos Within the Current Borders of Poland	22-24
16.	Nazi Death-Traps for Jews in Pre-War Polish Eastern Territories, Presently Part of the U.S.S.R.	25
17.	Hard Labor, Concentration Camps and Annihilation Centers for Jews	26-29

Compiled by Miriam Weiner
Copyright (c) 1989

18.	Special Reference	
	A. America and the Holocaust	30
	B. Beate Klarsfeld Foundation	30
	C. Bibliography on Holocaust Literature	30
	D. The Black Book (by Ilya Ehrenburg and Vasily Grossman)	30
	E. The Black Book (Yad Vashem)	31
	F. Every Day Remembrance Day	31
	G. Gedenkbuch	31
	H. The Ghetto Anthology	31
	I. Guides to German Records Microfilmed at Alexandria, VA	32-33
	J. Guide to Unpublished Materials of the Holocaust Period	33
	K. Holocaust and Genocide Studies	33
	L. Holocaust Publishers	33
	M. The Nazi Holocaust	33
	N. Pinkas Ha-Kehillot	34
19.	Photographic Sources	
	A. Archives of the Destruction: A Photographic Record of the Holocaust	34
	B. National Archives: Still Pictures and Aerial Photos	34
20.	Maps, Gazetteers and Atlases	
	Reference	
	A. New York Public Library	35
	B. Library of Congress	35-36
	C. American Geographical Society	37
	Purchase	
	A. Distributors of Maps	37
	B. Road Atlas of Poland	37
	C. Shtetl Finder Gazetteer	37
	D. Warsaw As It Was	38
21.	Maps	
	A. Two Thousand Years of Jewish Life in Europe by 1933	39
	B. The Flight From German Persecution 1933-1941	40
	C. Main Deportation Railways	41
	D. The Concentration Camps	42
	E. Jewish Resistance 1940-1944	43
	F. Jewish Revolts 1942-1945	44
	G. The Nazi Destruction of the Jews in the Former Pale of Settlement, 1941-1945	45
	H. The Jewish Death-Toll: 1939-1945	46
22.	Jewish Deportation & Survival: 1933-1945	47-48
23.	Sephardic Jews and the Holocaust	49

*Searching for your roots?
Don't know where or how to begin?
Here is where you take your first steps:*

BEGINNERS WORKSHOP ON GENEALOGY

When: Sunday, January 13, 1991 from 12:00 noon to 5:00 PM

Where: Hebrew Union College, 1 West 4th Street (between Broadway & Mercer Sts.) Manhattan

The beginners' workshop is designed for the person who is just starting to explore genealogy and family history. The workshop will cover the basics of genealogical research. Taught by several experienced genealogists, it will include records and charts used in research, where to find records with information about your family, and proven techniques for gathering family histories.

Topics to be covered include interviewing your relatives, locating ancestral towns on maps, documenting your research, computers and genealogy, various types of source materials (censuses, city directories, passenger lists, naturalization, vital records), and research facilities in the New York area and elsewhere. The workshop also will provide information on Jewish family history topics such as records of European Jewish communities, Holocaust research, and Jewish names.

Fee: (Includes materials and refreshemnts)	Advance Registration	At the Workshop
Package: Registration and 1991 JGS membership	\$40	\$45
Non-member registration	\$35	\$40
Current JGS member registration	\$25	\$30

Registration deadline: January 5, 1991

How to Register: Send your check with your name, address and telephone number to:
Jewish Genealogical Society Inc., P.O. Box 6398, New York, N.Y. 10128

What is the Jewish Genealogical Society?: The Jewish Genealogical Society was founded in 1977 and offers many benefits to members. Among these are monthly meetings featuring guest lecturers; DOROT, the quarterly journal of the Society; the Jewish Genealogical Family Finder, a computerized compilation of ancestral surnames and towns being researched by over 1,400 Jewish genealogists around the world; annual summer seminars on Jewish genealogy; opportunities to meet and learn from other Jewish genealogists. The JGS published *Genealogical Resources in the New York Area*, a major reference work that documents the holdings of more than 100 repositories. Annual membership in the JGS is \$18 for New York metropolitan area residents, \$12 for out-of-towners. Phone (212) 722-8456.

Please detach and return no later than January 5, 1991.

I want to attend the Beginners Workshop. My check is enclosed.

Name: _____

Address: _____

City: _____ State: _____ Zip code: _____

Telephone: day _____ evening: _____

Advance Registration Fees (received by Jan. 5):	At the Door Registration Fees:
<input type="checkbox"/> \$40 Package: Registration & 1991 membership	<input type="checkbox"/> \$45 Package: Registration & 1991 membership
<input type="checkbox"/> \$35 Non-Member registration	<input type="checkbox"/> \$40 Non-Member registration
<input type="checkbox"/> \$25 Current JGS member registration	<input type="checkbox"/> \$30 Current JSG member registration

JEWISH GENEALOGICAL SOCIETY -- P. O. BOX 6398 -- NEW YORK, NY 10128

Jewish Genealogical Research In Czechoslovakia

by Edward David Luft

Recently, Edward D. Luft of Washington interviewed Gabriel Brenka, Second Secretary and Consul of the Embassy of the Czechoslovak Socialist Republic, to discuss access to Jewish records in his country. So far as is known, this interview is the first of its kind with any official of an Eastern Bloc country in which the availability of religious records is discussed in detail for publication in a magazine dedicated to genealogical research. -Ed

"At the beginning, allow me to announce for the first time, exclusively for the readers of AVOTAYNU, that after several years of successful reconstruction of the Jewish Archives in Bohemia and Moravia, they are again open to the public," Brenka said. He agreed to the interview because he wanted to bring to public attention that it is possible to do genealogical research in Czechoslovakia and to point out that Czechoslovak Jewish genealogy is a part of Czechoslovak national history.

Before beginning genealogical research in Czechoslovakia, he stated, the reader should be aware there are certain differences between doing research in Bohemia and Moravia, on the one hand, and Slovakia, on the other. The Jewish archives for Bohemia and Moravia are consolidated in Prague at the Archivni Sprava, Obrancu Miru 133, 160 00 Praha 6, Czechoslovakia. This is a result of Nazi collections of these documents in occupied Czechoslovakia.

Civil records not maintained as part of the Jewish communal records of Bohemia and Moravia, Brenka said, are located in the district archives of Prague, Trebon, Pilsen, Litomerice, Zamsrk, Brno, and Opava. Both Prague and Bratislava have their own city archives, and research can be done in the Czech and Slovak Central Archives as well as in the archives of other cities. Brenka noted that, with respect to recent periods, one may do genealogical research only on one's own ancestors, not general research on individuals in the recent past. This, he said, was similar to regulations in most other countries.

Slovakia has no specialized Jewish archives. The district archives are in Bratislava, Banska Bystrica, Bytca, Kosice, Levoca, Nitra and Presov. Jewish archival records in

Slovakia are mixed with non-Jewish records and are available in regional archives based upon geographical location of the town. The Embassy has a 1982 book, Prehľad Matrik na Slovensku do Zostatnenia Maticnej Agendy, by Jana Kalesna, which is not available in the Library of Congress. It lists all available Jewish and non-Jewish archival records in Slovakia. Since the book is arranged by geographic location, type of record, and dates available, these three facts should be submitted in any letter requesting information. The records themselves are not available at the Embassy, only in Slovakia under conditions discussed below. The Embassy will consult this volume, free of charge, to inform those making inquiries whether any Jewish records are available for a specific location in Slovakia. Write to the Embassy at: Consular Section, Embassy of the Czechoslovak Socialist Republic, 3900 Linnean Avenue NW, Washington, DC 20008. Although not required, it might be beneficial to enclose a stamped, self-addressed envelope with any inquiry.

Brenka pointed out that archival material relating to Subcarpathian Russia, sometimes called Subcarpathian Ruthenia or Ruthenia, such as vital statistics registers and land records, previously were transferred to the Soviet Union, the current sovereign power for that area. "Persons seeking information with respect to this area should direct their



Gabriel Brenka

inquiries to the proper offices of the Soviet Union," he stated.

The types of documents available in the archives include vital statistics registers of births, marriages, and deaths. Birth records show the person's name and place of birth, the names of the parents, often the parents' professions, sometimes the dates of their birth (in modern registers only), the maiden name of the mother, and the name of the midwife.

Marriage records include the complete names of the spouses, sometimes the names of their parents, and sometimes other information. (Note: the author presumes the spouse's place of origin is normally indicated along with the

marriage date. Other marriage records from neighboring jurisdictions usually indicate the groom's profession.)

"Death records indicate the date and place of death, name of the person, and the cause of death." Some may indicate the name of the attending physician.

Brenka commented that, generally speaking, all Jewish cemeteries which have historical and cultural value are well preserved. The Czechoslovak authorities operate them jointly with the Jewish communities and try to take care of them. There is even a book in English published in Czechoslovakia by Jan Herman, Jewish Cemeteries in Bohemia and Moravia. This book is available at the Library of Congress.

There are other types of records which are useful in doing Jewish genealogical research that are not specifically Jewish, Brenka noted. "It is possible to trace male ancestors in military records, which are now held in the Military Historical Institute in Prague. The search can be made through the Embassy. We need to know the exact name of the person to be researched and his date of birth. If any other data is available, for instance, the place of birth or the name of the parents, such information should also be included with the application."

"Land records, which are open to the public, usually contain no more information (and then only with respect to owners) than is already contained in the vital statistic records. Wills usually do not have the origin of the testator, only his name and the names of the witnesses. Wills are not public records; the estate procedure in Czechoslovakia is not public. As a practical matter, wills cannot be used for genealogical purposes."

Modern Czechoslovak census records are similar to American census records. However, there are some earlier available census records, such as those of 1651 and 1805 in the State District Archives, which contain less complete information. Not all such records may be available for all locations.

Registers of inhabitants were often compiled for a specific purpose at a specific place, unlike the census which was a general survey. Accordingly, different types of information may be available in such registers from that available in the census records. Since these are older records, they are archival materials available for study.

Since no great waves of naturalizations occurred in Czechoslovak history, such records are unlikely to be useful for genealogical

research. However, some records of that nature do exist.

The author understands pre-1918 Czech draft registration records are available from the Austrian government in Vienna.

If one receives a transcript of a vital statistics register, the surnames will appear as written. Copies are not made of original records unless an additional fee is paid. However, if the researcher orders an abstract, a modern certificate (even of an old record) will show the surname of a woman according to current Czech or Slovak grammatical rules. Thus, although the original entry might show the surname of a woman as "Munk", the certificate would list her surname in the current feminine form, "Munkova". Male surnames do not change.

There is an important exception to the above rule with respect to female surnames if the surname is of Czechoslovak origin. If the masculine form of the surname ends in "y", such as "Horsky", the surname of his wife will be "Horska".

Those wishing a general understanding of Czechoslovak Jews might wish to read, The Jews of Czechoslovakia: Historical Studies and Surveys, Jewish Publication Society of America, Philadelphia, 1968. It contains maps, bibliographies, and an index.

Available Books

The Library of Congress holds a number of continuing series published by Archivni sprava ministerstva vnitra and others. These series, in Czech or Slovak, as appropriate, detail the many holdings of the various state archives in Czechoslovakia. The Library of Congress catalogue numbers for these series start at CD1120.

Books generally dealing with Czechoslovak genealogical research include:

Schlyter, Daniel M., A Handbook of Czechoslovak Genealogical Research, Buffalo Grove, Illinois, Genun Publishers, 1985, paperback, 131 pp., illustrations, Library of Congress catalog No. E184.B67S35.

Miller, Olga K., Genealogical Research for Czech and Slovak Americans, Library of Congress Catalog No. CS524.M54.

Two articles in Genealogical Helper, by Miller, Olga K.: "Ways to a Successful Genealogical Research in Czechoslovakia", March-April 1977, pp. 155-157; and "Czechoslovak Research and Use of Gazetteers",

AVOTAYNU Volume IV, Number 1 Winter 1988

January-February 1979, pp. 9-15.

Probably the best map reference books are:

United States, Office of Geography, Czechoslovakia, Washington, Central Intelligence Agency, 1955, 879 pp., DB14.U5 (1955); and Statistische Zentral-Kommission, Gemeinde Lexikon der im Reichsrat Vertretenen Königreiche und Länder, Vienna, 1903-1908, 14 vols., HA1175.A25, Microform No. 39529.

For Bohemia and Moravia, readers can consult The Complete Catalogue of the Jewish Communities of Bohemia and Moravia excluding that of Prague, based upon a work by K. Dolista, State Jewish Museum, Prague 1, Jachymova 3, Czechoslovakia, Vol. VII, No. 2 (1971) of the series Judaica Bohemiae, published in English in Prague and available at the Library of Congress and elsewhere. The Library of Congress catalogue number is DS 135.C95J82. This volume gives a complete list and explanation of available Jewish records for Bohemia and Moravia, which, as noted above, are all located in Prague. The article is indexed by names and locations and lists for each location the availability of 42 different categories of records. Some of the most important categories are vital statistics registers, circumcision registers, synagogue seating plans, burial society records and epitaphs, land records, etc. The author believes no similar collection of Jewish holdings available to the public exists anywhere else. Virtually none of these records are available through the Mormons, who until now have been denied permission to microfilm them.

Visiting Czechoslovakia

For those who wish to visit Czechoslovakia in person to do research themselves, Brenka detailed items of specific interest to Jewish visitors. Kosher meals are served on board the Czechoslovak airline which operates non-stop flights between New York and Prague according to Brenka. He added that in Prague, there is a kosher restaurant located in the former Jewish Town Hall at Maiselova ulice 18.

The area of the Town Hall is the central location for visiting the most interesting Jewish historical sites in Prague, including the Old-New Synagogue, the High Synagogue, the Old Jewish Cemetery, the Pinkas Synagogue, the Klaus Synagogue, the Maisel Synagogue, and the Spanish Synagogue. The Maisel Synagogue contains an exhibition of "The Silver of the Czech Synagogues".

The Town Hall and the High Synagogue alternately serve as an exhibition room for the Jewish State Museum's exhibition of "A Thousand Years of Jewish Culture in Czech



Interior of the Spanish Synagogue in Prague

Lands". A collection of scriptures, Talmuds, and manuscripts can be viewed at the Klaus Synagogue. The Spanish Synagogue became the Reform Jewish Congregation, and its first organist and music director, Frantisek J. Skroup, composed what is now the first part of the Czechoslovak national anthem. The Synagogue also contains the textile exhibition of the Jewish State Museum including an unparalleled exhibit of temple curtains and Torah mantles.

There are no restrictions on traveling to any town in Czechoslovakia, for instance, to visit the localities from which one's ancestors came.

To do personal research in Czechoslovakia, one must obtain written permission issued by the Archives Administration. Applications should be filed at the Embassy. They should indicate which village's records will be searched. Permission is valid for one year. The current fee for the permit is about \$20. While not automatic, permission is usually granted after completion of the paperwork and payment of the fee. To date, all requests for permission have been approved. To do research oneself in the archives, it is recommended that the investigator have some knowledge of German; Hebrew also would be useful.

Czechoslovakia is famous for its spas such as Carlsbad, Piestany, Marianske Lazne, or Trencianske Teplice. The entire trip can be arranged through most travel agencies, including one specialized Jewish agency with offices in New York. Brenka recommended hotel reservations be made through the Czechoslovak

travel agency, Cedok, also in New York.

For persons wishing to obtain general information about visiting Czechoslovakia, the Embassy will send, free of charge, a booklet entitled Czechoslovakia: Everything You Need to Know to Enjoy Your Visit. This booklet gives general tourist information including places to visit, accommodations, currency, credit cards, and travel documents. A visa requires the submission of a passport, a completed application, two passport photographs, and a fee which is currently \$16. Current minimum currency exchange requirements are \$15 per person per day at the point of entry, subject to certain exceptions and customs regulations. Persons visiting Czechoslovakia must know their minimum intended stay but may reconvert pro rata the obligatory exchange in the event the trip is shortened for any reason.

Researching in Absentia

Those not wishing to do the research themselves can have it done by the Archives Administration. The application should be made through the Czechoslovak Embassy where the applicant lives. While applications at Czechoslovak Embassies in other countries or those made directly to the Archives Administration will be considered, it is administratively more convenient to make the application in the country where the applicant lives. For example, payments should be made in the local currency of the country where the Embassy is located. If there is no Czechoslovak Embassy in that country, the nearest Czechoslovak Embassy should be used. The Embassy is often better able to distinguish which particular village is meant, thereby saving the researcher both time and money, and it can be of other assistance. The Embassy is used to dealing with the names of Czechoslovak villages presented in German or Magyar which it then translates into the current name in the appropriate language for use in the relevant Czechoslovakian archives. It is also possible the village in question may no longer exist, or it might be a suburb of some other town. Note that, when research is performed, the fee is due even when the result is unsuccessful.

The Embassy is able to determine whether the place of birth, marriage, or death is currently in Czechoslovak territory. This issue is important because Czechoslovakia has given relevant archives to other countries where territory formerly in one country is now in another country. Again, the current name can be determined for use in the archives of the current jurisdiction.

"Since 1986 the Embassy has been able to

STÁTNÍ ÚSTŘEDNÍ ARCHIV V PRAZE
115 01 Praha 1 - Malá Strana, Karmelitánská 2, telefon 2315 51 51

Jon E. Stein, President
Jewish Genealogical
Society of Philadelphia
332 Harrison Ave.
Elkins Park, Pa. 19117

U S A

35.052/17
ZE DNE 19.3.1987 NAŠE ZNAČKA 995/10-87 VYŘIZUJTE/LINKA
VŠC

Vážený pane,

Státní ústřední archiv Vám k Vašemu dotazu ohledně údajů o dětech S. Steina a Doroty Fürthové sděluje následující:

Ve zmíněné rodné matrice Židovské náboženské obce Strakonice (MMA Strakonice, N 1788 - 1839) je uvedeno pět sourozenců Steinových.

1. Isaac (pag. 9), nar. 1.10.1816,
2. Moises (pag. 9), nar. 1.4.1818,
3. Rosalia (pag. 10), nar. 29.3.1820,
4. Barbara (pag. 11), nar. 16.2.1822,
5. Theres (pag. 12), nar. 24.2.1826.

Za Státní ústřední archiv

Vital statistics information resulting from inquiry to Czechoslovakian State Archives

provide the translation of Czechoslovak vital statistics records for a fee. We are trying to improve our service and are considering extending this service to a limited number of other genealogical materials," Brenka said.

"The Czechoslovak Archives are able to provide a very professional service because the overwhelming majority of researchers are highly experienced, having at least a university diploma. They are able not only to read medieval Czech and Slovak, but are also fluent in German, Schwabach, Magyar, and Latin, which is sometimes used in Jewish records. Some of them know Hebrew. Persons not having at least some of these skills will find it more efficient and less expensive to rely on professional researchers in the archives."

In conclusion, Brenka stated, "I am really glad the Embassy can provide this kind of service, and I am trying to encourage this kind of somewhat unusual service. I am trying to promote Czechoslovakia by allowing foreign countries to see and evaluate Czechoslovak history and culture."

Edward David Luft is an attorney for the United States government and lives in Washington. He is the author of the newly published The Naturalized Jews of the Grand Duchy of Posen in 1834 and 1835, Brown University through Scholars Press, Ithaca, NY, 1987.

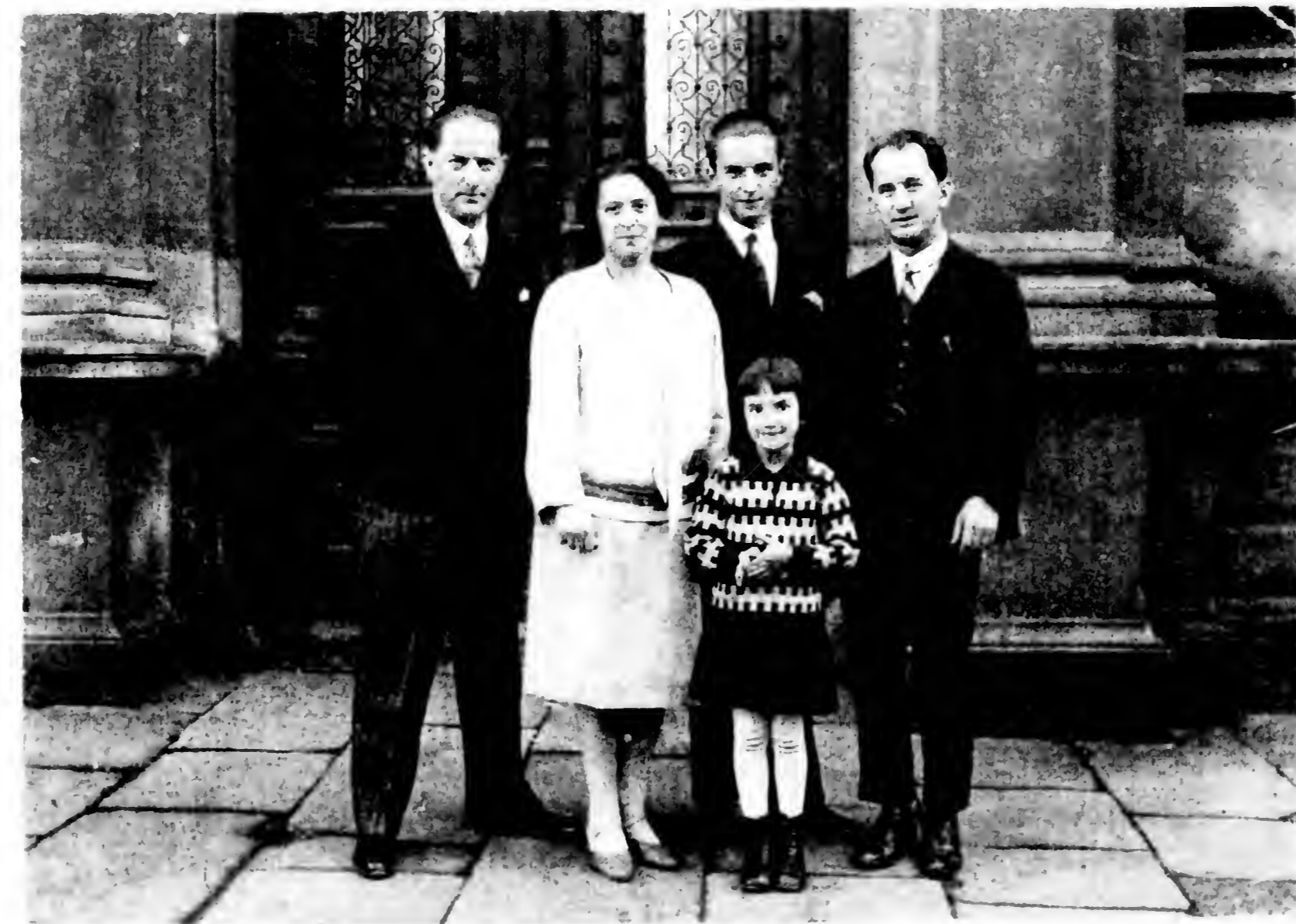

1. SINGER PAGE 2

24/02/1995 21:26

0011-43-1-3194329

IHHF GMBH

PAGE 01

JUDEN NAHE N.J
LEBEND IN 1880

41

Gundacker Felix
Fax = 0043 21 64 25 40

Pachfurth, 1995-02-24

Lieber George!

Vorgestern in Trient. Um 1 Uhr 30 ab ins Auto, um 7.45 in Trient nach 720 Kilometern. Dann von 8.30 bis 18.00 im Archiv (leider nicht die Menge an Daten gefunden wie erhofft; aber was solls? Der Kunde MUSS und WIRD es bezahlen. Sein Pech!). Dann ab nach Innsbruck, wo ich von 7.30 bis 8.45 nach einem Quartier suchte, mich nach einiger Zeit schon mit einem sauteuren Hotel anfreunden hätte können. Aber nicht einmal DAS war aufzutreiben! Können Sie sich das vorstellen? In einer Stadt wie Innsbruck kein einziges Zimmer frei? Nur wegen irgendeinem Ärztekongress und 3 eingeflogener AMI-Flieger? Wie weit muss es kommen, daß man als Österreicher in einer österreichischen Stadt nur wegen einiger Amis kein Bett kriegt? Zum Kotzen!

Also, flog ich auf der Autostrada wieder heim und landete um 2 Uhr hier wohl.

Es freut mich, daß Sie an den Gessler-Daten immer noch Interesse zeigen. Naja, 1995 ist ja noch nicht aus. Wie ich Ihnen ja schon nach Erhalt des Briefes von Kriegsarchiv sagte, können sie den Besen ruhig im Schrank stehen lassen, denn Rückersdorf bei Wien ist es natürlich nicht, wo der Gessler herkam! Sogesehen können Sie einer alten österreichischen Masche nach dem Egger vom Kriegsarchiv einen kleinen Bortwisch (kleiner Besen) schicken mit dem Hinweis, er soll noch ein wenig üben, was die Kurrentschrift angeht....

Nach einem Tag Nichtstun habe ich mir heute Ihre literarischen Ergüsse und Abhandlungen betreffend Ihrer Mährischen Linien angesehen und versucht aufzuarbeiten. Also: ich werde mir zuerst eventuell jüdische Matrikel ansehen von der Gegend Neutitschein/Lipnik/-Pribor/Stare Jicin etc. Ich glaube jedoch zu wissen, daß mir die Dame das letzte Mal eindeutig zu verstehen gegeben hat, daß hier keine rein jüdischen Matrikel in Troppau aufliegen.

Als weiteren Schritt werde ich also die katholischen Matrikeln dieser Städte durcharbeiten und hoffe das eine oder andere zu finden.

Sollten Listen von Testamenten bzw. Heimatscheinen in OPAVA aufliegen, werde ich versuchen, auch diese durchzublättern.

Weiters werde ich mich - auch in eigenem Interesse - nach Listen betreffend katholisch/jüdischer Bücher erkundigen (obwohl ich von einem absagenden Kopfschütteln schon überzeugt bin!). Weiters werde ich als erste Arbeit überhaupt eine Liste anfertigen, welche Bücher in Opava überhaupt aufliegen. Das machte ich für andere Archive auch schon mit sehr gutem Erfolg.

Um Ihre Frage im Fax vom 21.2. zu beantworten: Selbstverständlich bin ich immer an Adressen von Genealogen interessiert. Mich interessiert auch diese Gesellschaft in Prag (ist doch wirklich interessant: Societas Genealogica ac heraldica Praga???? Bin auf die Seriosität und Zuverlässigkeit dieser Gesellschaft interessiert.

Wie Sie der beiliegenden Liste entnehmen können, habe ich mir die Arbeit gemacht und aus meinem Ortsverzeichnissen von 1880 die Orte in der Umgebung von Neutitschein herausgeschrieben, in welchen Juden zu dieser Zeit gelebt haben. (Ob Lipnik im Archiv von Opava zu finden ist???? Wenn wirklich ja, dann habe ich die Möglichkeit dort mir das aus den Schematismen, die ich mitnehme, auch noch geschwinde herauszuschreiben). Wie Sie jedoch sehen, haben Juden dort in fast jedem Nest gelebt! Also, ALLE Matrikeln aus dieser Zeit durchzublättern wird a Hackn wern!

Übrigens: Rhabarber hängt mir nicht zum Hals heraus. Ich liebe diese Stengel und mache leidenschaftlich gerne Kompott daraus! Was allerdings Ihre Worte „Steter Tropfen höhlt den Stein“ angeht....

Gerade sehe ich Ihre Frage im Brief vom 30.1.1995 betreffend der Scheidung von Friederike von Sternitz. Eine Scheidung war in Österreich ab 1784 möglich! Josephus secundus machte es möglich!

So, und nun halten's mir den Daumen, daß ich am Montag was finde Ihre Vorfahren betreffend. Wenn's zu diesem Fax von heute noch irgendetwas hinzuzufügen gibt, wissen Sie ja meine Faxnummer in Pachfurth. Gestern wollte ich noch den Betrachter anwerfen, um endlich die Kopien der Herrschaftsprotokolle herzustellen. Aber leider gab dieses Ding ohne Warnung den Geist auf. Ich hoffe nur, daß der Bursche von Canon dies reparieren kann.

ARCHIV TROPPAU

für VLADAR

Stand: 1995-02-24

* 14 ca. 1857 Klokocov
 * 15 ca. 1835 Klokocov, Stary Jicin
 * 31 Jägerndorf ?

Matrik der Abschriften der Andersgläubigen Freibergs

Testamentsregister PRIBOR

Heimatscheinregister PRIBOR

HRANICE

* Isidor Singer

des Josef Singer/Charlotte David

* 10.11.1859

Orte wo Juden 1880 gelebt haben in der Nähe von Neutitschein:

ENGELSWALD	Mosnov	15
FREIBERG	Pribor	137
Klogsdorf	Klokocov	8
Koschatka	Kosatka	2
Köttnitz	Skotnice	2
Nesseldorf	Koprivnice	2
Olbersdorf	Albrechticky	15
Partschendorf	Bartosovice tez Bartocovice	21
Peterswald	Petrvald Velky	3
Peterswald	Petrvald Maly	3
Sedlnitz	Sedlnice	31
Sikowitz	Sikovec	4
Trnawka	Trnavka	6
Wietrschkowitz	Vetkovice	4
Botenwald	Butovice	16
Fulnek	Fulnek	37
Klantendorf	Kujavy	2
Zauchtl	Suchdol	34
Alttitschein	Jicin Stary	8
Hausdorf	Hukovice	4
Hotzendorf	Hodslavice	5
Jassnik Deutsch	Jasenice	13
Kunewald	Kunvald	15
Neutitschein	Novy Jicin	275
Schönau	Senov	13
Stramberg	Stramberk	5
Wolfsdorf	Vlcnov	7
Czelnadna	celadna	15
Frankstadt	Frenstat	18
Koslowitz	Kozlovice	10
Kuntschitz	Kuncice Velke	16

Lichnau	Lichnov	6
Mierkowitz	Merkovice	6
Tichau	Ticha	4
Trojanowitz	Trojanovice	3
Weltschowitz	Vlcovice	4
Braunsberg	Brusperk	5
Friedland	Fridland	43
Fritschowitz	Frycovice	4
Koloredow	Koloredov	65
Kuntschitz	Kuncice Mala	13
Lhotka	Lhotka	6
Metilowitz	Metelovice	8
Mistek	Mistek	88
Ostrawitz	Ostravice	25
Palkowitz	Palkovice	3
Paskau	Paskov	18
Sklenau	Sklenov	9
Starzitsch	Staric	13

Schlesische Städte:

Friedek	Frydek	217
Troppau	Opava	1061
Brosdorf	Bravantice	17
Czabischau	Cesisov	4
Dielhau	Dziegielow	6
Dobroslawitz	Dobroslavice	3
Königsberg	Klimkovice	53
Plesna Alt	Plesna Stara	6
Pohlom Groß	Polom Velka	8
Polanka	Polanka	11
Poruba	Poreba	8
Puskowetz	Pustkowiec	5
Schönbrunn	Swinov	20
Schönfeld	Krasne Pole	7
Stauding	Studenka	25
Stiebzig	Istebnik	6
Strzebowitz	Strzebowice	6

AR 24766

GEORGE VLADAR COLLECTION

1952-1956

2165''

OSWALDICH

ENGLISH

HEBREW

POLISH

הארכיון המרכזי לתולדות העם היהודי

THE CENTRAL ARCHIVES FOR THE HISTORY OF THE JEWISH PEOPLE

April 18, 1996
5.43 - 256/96

Mr. George Vladar
685 Victoria
Kingston, Ont. K7K 4S6
Canada

Dear Mr. Vladar,

We thank you for your letter of February 28th.

The only town for which we have material is Oświęcim - a list of voters to the Sejm from 1870.

For your information, genealogical records from Lipnik are kept at the Czech State Archive in Prague. The address you should apply to is: M. Horakova 133. Praha 6.

Sincerely yours,

Hanna Volovici

POSTAL ADDRESS: P. O. B 1149 Jerusalem 91 010

מען למכתבים : ת.ד. 1149 ירושלים 91010.

Sprinzak Building- University Campus, Givat Ram

טל. (02) 63 57 16

בנין שפרינצק. קרית האוניברסיטה. גבעת רם

בהנהלה משתתפים נציגי ממשלת ישראל, החברה ההיסטורית הישראלית, הסוכנות היהודית לארץ-ישראל, האקדמיה הלאומית הישראלית למדעים, האוניברסיטת העברית בירושלים, אוניברסיטת הל'אביב ואוניברסיטת בר-אילן.

The Board of Directors is composed of the representatives of the Government of Israel, The Historical Society of Israel, The Jewish Agency for Israel, The Israel Academy of Sciences and Humanities, The Hebrew University of Jerusalem, Tel-Aviv University and Bar-Ilan University.

THRIVING AGAIN - CALLED AUSCHWITZ JERUSALEM
INNEN - OTHERS (FEAR - INHABITANTS - CHRISTIANS
JEWS) FIRST CITY COUNCIL 1867 & JEW. COUNCILORS
OUT OF 24 - 1870 12 OUT OF 24 1873 14 OUT
OF 24 - 1876 13 OUT 1904 13 1911, 14,
VICEBÜRGERME. JULIUS HABERFELD DR. STANISLAW
SCHLANK ARBEITER (SPECIAL IN CITY COUNCIL
2 JEWS & 2 GOYS - JAKOB HABERFELD,
RUDOLF HABERFELD LAZAR HORNUNG MARKUS
LIEBERMANN, JOSEF THIEBERG JAN SCHNEIDER
JAKOB SCHNEIDTIC JACOB STEINER - AT
SAME TIME INDUSTRY PROGRESSED - MOST NOBLE
JEW FAMILIES (HABERFELD), SCHEENKER ENOCH
LANDAU, SCHUTTER, 1911 SAU. JAS. SILBERSPIEL
A. M. MUTTERER RUN COMMUNICATIONS IN CITY
& MEYER WEIDUNG RAN FIRST LIBRARY (LENDING)
MOST JEWS DOCTORS & LAWYERS - DR. AT
#9 & #20 & CENT. (MARKED) - SAME TIME
KAHAN STARTED CHARITIES - HELP EMIGRA
TION JEWS, 3. SCHOOLS, GYMNASIUM, & 2ND
HIGH SCHOOL - CALLED ISR. (JEWISH NAME) &
OTHER ... U.S.W. & TALMUD THORAH U.S.W.
JEWS DOING BETTER THAN GOYS - DOCTORS
TO CRAFTSMEN - LEADING TRADE, STALLS,
TRADING IN EVERYTHING - COMP. EDUCATION AND
INTOLERANCE, SPORT. ORG. KADIMA POL & YOUTH
ORGANISATIONS - 1939 - END OF SCHOOL 1940
FIRST 300 JEWS ^{SEPT.} BUILD CAMP, FEBR. 1941 FIRST
DEPORTATION TO GHETTOS IN: 'CHAZANOW, BEDZIN
SOSNOWIEC & AFTERWARDS TO AZ 'AUSCHWITZ'
BIRKENAU - CALLED AUSCHWITZ GOLGATHA -

1. ANCIENT POLAND
2. SKETCH OF HISTORY OF OSW. PRINCIPALITY
3. HIST. OF. COUNTY OF O.
4. JEW. ENCY.
5. " " "
6. FRAGMENTS OF HISTORY OF CITY ŻYWIEC
& ARCHIVES IN KRAKÓW
- BOOK. RELIG. LIFE COUNTRY OF ŻYWIEC
SAME AUTHOR REF. & COUNTER REFUGES
IN OSWIECIM (AND)
7. AS SEEN
8. ARCHIVES IN PUBLIC SCHOOL NO 2
IN OSWIECIM
9. MEYER LEX.

PAGE → STR.

Zupełnie niezwykłym wydarzeniem było uruchomienie we wrześniu 1943 roku szkoły dla dzieci polskich ze Straconki, Leszczyn, Lipnika i Mikuszowic, co świadczyło o meandrach hitlerowskiej polityki narodowościowej na tych terenach, która po okresie totalnej negacji polskości mieszkańców bielskich wiosek, musiała przynajmniej w minimalnym zakresie uznać realia. W tej polskiej szkole straceńskiej uczyło się w fatalnych warunkach aż 500 dzieci. Zatrudnione były trzy polskie nauczycielki, w tym dwie z tutejszej placówki — Helena Sierosławska i Maria Smoleń. W grudniu 1944 roku, wobec nadciągającego frontu, naukę w tej jedynej w całej okolicy szkole polskiej zawieszono. Nota bene przez cały czas okupacji zachowane zostały polskie nabożeństwa w kościele w Straconce.

Po wyzwoleniu miejscowości spod okupacji hitlerowskiej, w lutym 1945 roku, budynki szkolne zajęte zostały przez oddziały radzieckie, które w nich gospodarowały do maja, niszcząc wiele urządzeń i cennych sprzętów szkolnych. W rezultacie polską szkołę 6. klasową można było uruchomić dopiero po 15 maja, w wyremontowanym sumptem społecznym budynku. Grono nauczycielskie tworzyły 4 nauczycielki, w tym 3 przedwojenne siły i Emilia Klajówna, niejako w miejsce swego tragicznie zmarłego ojca. Pracowały one jednak tylko do jesieni 1945 roku.

Wojenne zaległości w nauce dzieci nadrobiono dopiero w roku szkolnym 1945/1946, który rozpoczęto już pod nowym kierownictwem — Władysława Krywulca (dawnego ucznia tej szkoły). Warto nadmienić, że w 1945 roku liczba dzieci szkolnych w Straconce zmalała na skutek masowej migracji mieszkańców wsi do Bielska i Białej, gdzie zajmowali opuszczone ponemieckie mieszkania. Kronika Szkolna ocenia tę migrację na 800 osób. Od roku szkolnego 1946/1947 szkoła w Straconce prowadziła już siódmą klasę: stała się w ten sposób pełną szkołą powszechną. Uczęszczało doń 226 dzieci. Ujemną stroną działalności szkoły w pierwszych latach po wyzwoleniu były częste rotacje nauczycieli, wynikające z przyczyn ekonomicznych, animozji osobistych czy względów politycznych. Przejawem rozgrywek było także rozwiązanie w kwietniu 1949 roku dotychczasowego Komitetu Rodzicielskiego. Do nowego, jak pisze Kronika Szkolna, „weszli ludzie o postępowych przekonaniach”. Dla tych czasów charakterystyczne było zresztą uczestnictwo klas szkolnych zarówno w uroczystościach religijnych, procesjach (nie mówiąc o św. Mikołaju w szkole), jak i imprezach państwowych czy laickich. Coraz częstsze były imprezy związane z ZSRR...

KALENDARZ BESKIDZKI NA 1990 ROK
BIELSKO-BIAŁA (1989)

Oświęcimska Jerozolima

STANISŁAW MĄCZKA

W dziejach miasta Oświęcimia ważną rolę odegrali Żydzi, którzy nieprzerwanie zamieszkiwali to miasto od XV do XX wieku. Wnieśli oni duży wkład w historię tego miasta, jego życie gospodarcze i społeczne, stanowili często przeważającą liczebnie i ekonomicznie część społeczności miejskiej, stąd i do tradycji przeszła nazwa: Oświęcimska Jerozolima.

Początki osiedlenia się Żydów w Oświęcimiu sięgają wieków średnich, gdy pod wpływem doznawanych prześladowań ludność żydowska ucieka z Francji, Niemiec, Dolnego Śląska i Moraw, udając się m.in. przez Oświęcim do Krakowa i innych miast w Małopolsce. Przez całe wieki Oświęcim, z racji swego geograficznego położenia na trasie ważnych dróg handlowych oraz bliskiej odległości od Krakowa, był odwiedzany przez wielu kupców w tym w znacznej części ludności żydowskiej. Miasto posiadało monopol składowy na sól, tu rozwijał się handel winem, rybami i sukniem.

Ówczesni książęta śląscy, a później oświęcimscy (od 1313) wspierali handel, widząc w nim znaczne dochody dla zamku płynące z różnych opłat w tym także z opłat celnych, pobieranych w komorach celnych w Brzeźnie i pod Broszkowicami. Po 1457 roku, tj. po wykupieniu ziemi oświęcimskiej z zależności od Czech, rezydujący w Oświęcimiu starosta był zainteresowany rozwojem handlu w mieście a także osiedleniem się w mieście Żydów w obszarze jego jurysdykcji. Król zapewnił Żydom osiedlającym się tu pełnię praw zawartych w Statucie Kaliskim, potem rozszerzonych przywilejami nadanymi przez następnych władców. Już pod koniec XV wieku ludność żydowska, wsparta przez lokalną administrację, osiedliła się w północnej części miasta oraz w pobliżu piastowskiego zamku. Tam zbudowała drewniane domy wraz z gorzelniami, w których produkowano gorzalkę, zajmując się też propinacją, lichwą i handlem.

W rezultacie tej sprzyjającej polityki, już w połowie XVI wieku cała północna część miasta była w rękach Żydów, którzy także próbowali osiedlić się w samym rynku.

Zapewne pod naciskiem chrześcijan, obawiających się konkurencji, król Zygmunt August ograniczył nieco swobody Żydom w 1563 r., zabraniając im nabywanie i kupowanie domów w samym rynku. Ograniczył też możliwość przyjmowania do miasta nowych mieszkańców wyznania mojżeszowego.¹⁾ To chwilowe ograniczenie

swobód rychło ustąpiło, bo już w okresie pełnej inkorporacji księstwa oświęcimskiego w 1564 r. ludność żydowska została zapytana o jej stosunek do obowiązujących praw. Z lustracji w 1564 roku wynika, że miejscowi „*pithani Żidowie za jakiemi prawem zaszedli, powiedzieli, że za jednym z miasteczkiem i podathki równo z mieszczanami placą z swoich domów, a nadto dawają do zamku kaźdi rok pyepzru funt 12, a szafranu 1*”²⁾.

W niedługim czasie Żydzi zajmują domy także w południowej części miasta, a potem w samym rynku. Z czasem życie społeczne, kulturalne, religijne i samorządowe oraz gospodarcze skupia się w pobliżu piastowskiego zamku i rynku. Miasto Oświęcim staje się nie tylko gościnnym, ale i bardzo życzliwym dla ludności żydowskiej. Przychylność miejscowych Chrześcijan dla Żydów była autentyczna. Doceniali ją też i miejscowi Żydzi chętnie świadcząc daniny dla miejscowego proboszcza i jego wikariuszy w postaci „*loju kamieni pięć na światło dla kościoła i korzeni nieco, jak to imbiru, pieprzu...*”³⁾.

Zadomowieni na stałe Żydzi w 1588 roku zakupili od mieszczanina Jana Pietraszewskiego kawałek gruntu, który przylegał do lokalnego cmentarza i przystąpili do zbudowania pierwszej w tym mieście synagogi.⁴⁾

Na zgodne współżycie Żydów z Chrześcijanami nie mały wpływ wywarły wydarzenia religijne związane z falą reformacji, która objęła całą ziemię oświęcimską. Ruch ten jednak rozegrał się poza granicami miasta.

To godziwe współżycie zaakcentował przywilej nadany Żydom przez Króla Władysława IV (10 III 1636), w którym król zapewniał Żydom prawa zamieszkiwania, posiadania domów i posesji zarówno w mieście jak i poza obrębem murów miejskich oraz do korzystania z synagogi i cmentarza. W tym czasie, po groźnym pożarze z 1564 r., miasto posiadało niewielu mieszkańców. Np. w 1629 r. w mieście było zaledwie 160 domów. Przyjmując, że w każdym z domów zamieszkiwało 6 osób, liczba mieszkańców mogła sięgać około 960.

Następne dziesięciolecie nie spowodowały większych zmian w ilości mieszkańców. Kolejne pożary wywarły katastrofalny skutek na los miasta i jego obywateli. Tak np. w 1656 r. pożar strawił domy miejskie, ratusz, miejscowe kościoły i synagogę. W rezultacie w 1660 r. w mieście było jedynie 40 domów, a rejestr poborowy z 1662 r. wykazał, że w Oświęcimiu było 329 mieszkańców.⁵⁾

Odbudowy miasta po wojnie polsko-szwedzkiej (1655—1660) dokonano przy dużym nakładzie materialnym miejscowych Żydów. W epoce saskiej na ziemi oświęcimskiej miały miejsce przejawy nietolerancji dla Żydów. Z tymi faktami spotykamy się w historii pobliskich miejscowościach: Kętach, Żywcu i Wadowicach. Miasto Żywiec już w 1626 r. otrzymało przywilej od właścicielki dóbr żywieckich Królowej Konstancji, a w 1754 r. Wadowice od Króla Augusta III. Przywileje te zabraniały osiedlania się Żydom oraz uprawiania w tych miastach handlu przez ludność żydowską. Z tego też powodu rabin obwodu wadowickiego Dawid Awigdor przeniósł się do Oświęcimia, miasta, które nie posiadało przywileju „*de non tolerandis de Judaeis*”. Przybycie do Oświęcimia rabina wpłynęło na wzrost funkcji społeczności żydowskiej w mieście. Zapewne w tym czasie została zbudowana druga synagoga przy ówczesnej ulicy Żydowskiej (późniejszej Berka Joselewicza). W r. 1765 było w Oświęcimiu 133 domów, zamieszkałych przez 862 Żydów. Do Oświęcimia napływa teraz znaczna ilość ludności żydowskiej, którą obłożono podatkami. Z lustracji przeprowadzonej w 1765 r. wynika, że „*Żydzi na kamieńcu pod zamkiem mieszkający opłacali protekcyjnalnego 269 zł, zaś nowozamieszkali 240 zł*”⁶⁾.

Sytuacja ekonomiczna i prawna miejscowych Żydów uległa radykalnej zmianie po I rozbiore Polski, gdy ziemia oświęcimska znalazła się w zaborze austriackim. Władze austriackie podnoszą wówczas wysokość podatków dla Żydów z dotychczasowych 30 groszy do 1 złr od osoby obejmując nim także i dzieci podatników.

W 1776 r. wydano ordynację Żydowską, w której utrzymano dotychczasowe pogłówne pod nazwą podatku tolerancyjnego oraz ustanowiono nowy podatek tzw. dochodowy. Wielkość tego drugiego była uzależniona od zamożności i dochodowości podatników, a jego ustalaniem zajmował się miejscowy kahał. Niezależnie od powyższych wprowadzono podatki od mięsa koszernego i drobiu. W tym samym czasie wprowadzono też tzw. *Konsensy ślubne*, które wydawały cyrkuly dla osób narodowości żydowskiej wstępujących w związek małżeński. Konsens mógł otrzymać każdy Żyd pod warunkiem, iż w trzech najbliższych latach po ślubie będzie opłacał wszelkie podatki i daniny. Do dużego zubożenia miejscowych Żydów przyczynił się najdotkliwszy z podatków wprowadzony w 1797 r. tzw. podatek świecowy, od świec używanych przy ceremoniach żydowskich. W sumie miejscowy kahał np. w 1783 r. płacił 3552 złr ogółu podatków dochodowego i tolerancyjnego. W Oświęcimiu zamieszkiwało wówczas 1295 Żydów. W większości byli to ludzie ubodzy, dlatego ściąganie podatków odbywało się powoli a nawet opornie. Kahał miał więc duże zaległości, a zrozpaczeni Żydzi zwracali się nawet z sublikacją do Cesarza o umorzenie zaległości na co nie otrzymali odpowiedzi. Starosta zaś całą winę zrzucał na gminę żydowską, jej wysokie koszty wewnętrzne, co jego zdaniem obniżało siłę podatkową Żydów na rzecz skarbu. Z tego powodu została rozwiązana *dyrekcja żydowska*.⁷⁾ Od tego czasu autonomia kahała sprowadzała się do spraw religijnych i niektórych dziedzin działalności filantropijnej, społecznej, edukacyjnej i wychowawczej.

Przeważająca część społeczności żydowskiej w Oświęcimiu zajmowała się handlem. Bogatsi Żydzi sięgali po dzierżawę karczem dworskich i plebańskich a także po propinację miejską, podzamczą i łazowską. W tym czasie kształtują się początki przemysłu karczemno-szynkarskiego w Oświęcimiu. Jakób Haberfeld w 1804 r. założył w Oświęcimiu, znaną z jej wysokich gatunków, wytwórnię wódek i likierów. Część nieznaczna lokalnych Żydów zajmowała się rolnictwem, uprawiając małe kawałki ziemi. W II połowie XVIII wieku poczyniono próby osadzenia Żydów w dobrach Larischa w Osieku k/Oświęcimia, ale bezskutecznie. Zachowała się tylko w tej wsi część obszaru pod mianem „*Miasto Żydowskie*”⁸⁾.

W 1822 r. w okolicznych wioskach osiedliło się 29 rodzin żydowskich, których głównym zajęciem był jednak handel i propinacja. Sytuacja ekonomiczna i prawna Żydów zmieniła się znacznie na korzyść z dniem 5 sierpnia 1848 r., po zniesieniu praw wyjątkowych przeciwko Żydom, a nadto po 1860 r., gdy nadano im prawa osiedlania się we wszystkich miastach Austrii. Do zubożenia ludności miejskiej w Oświęcimiu doszło w 1863 roku po pożarze, który strawił obie synagogi, ratusz, kościół parafialny oraz większość zabudowań. Także tym razem miasto rychło odbuduje się przy wyraźnym nakładzie środków finansowych lokalnych Żydów. Jako jedna z pierwszych została odbudowana synagoga przy ulicy Żydowskiej. Następną, która stała w miejscu najstarszej, zbudowanej w 1588 r. odbudowano dopiero w 1907 r. Miasto Oświęcim przyjmuje tym razem okazalszy wygląd. Obok dotychczasowych trzech kamieniczek w rynku, powstaje szereg nowych, z których część zachowała się do czasów współczesnych.

Na rozwój miasta wpłynęło jednak wiele innych przyczyn. Jedną z nich był powrót Oświęcimia w granice Galicji w 1850 r. Miasto uzyskuje połączenia kolejowe z Trzebiną (1856), Czechowicami (1863), Krakowem przez Skawinę (1887) i Katowicami (1897). W tym czasie utworzono w Oświęcimiu Urzędy Celne; I w 1850 r. II w 1863 r. Miasto uzyskuje połączenie telekomunikacyjne w 1863 r.

Przez Oświęcim, położony na pograniczu trzech zaborów, przemieszcza się znaczna ilość emigrantów, Polaków, udających się za granicę w poszukiwaniu zatrudnienia. Z czasem, na początku XX wieku, powstaje w Oświęcimiu Stacja Emigracyjna dla Robotników Sezonowych Krajowego Biura Pośrednictwa Pracy, która ułatwiała emigrację Polakom udającym się za granicę.

Duży wpływ na ekonomikę miasta wywarła Stacja Kolei Północnej zlokalizowana w pobliskiej gminie Brzezinka. W jej sąsiedztwie, na dobrach miejskich zlokalizowano tzw. Stację Wołową (popasową) dla przewożonych koleją zwierząt. Wielu Żydów dzierżawiło wiele świadczeń na rzecz tej stacji. Doniosły wpływ na zmianę pozycji politycznej Żydów wywarła Ustawa z 1 listopada 1866 r. określająca autonomię dla Galicji. Od tego czasu imponujący staje się udział obywateli wyznania mojżeszowego w życiu miasta, które w owym czasie potocznie nazywano Oświęcimską Jerozolimą. Tę nazwę potwierdza ilość Żydów zamieszkujących w mieście.

Rok	ogółem mieszkańców	w tym			
		Chrześcijan	Żydów	% Żydów	inni
1765			862		
1783			1295		
1805	2118				
1857	3077				
1867	2792	1343	1447	51,8	2
1880	4754	2215	2535	53,3	4
1890	5034	2488	2535	50,4	11
1895	5414	2340	3063	56,6	11
1907	6841	3141	3779	55,2	11
1912	10126	4701	5358	52,9	67
1921	12189	6695	5425	44,9	67
1934	12300	5228	7000	56,9	72

W okresie autonomii galicyjskiej aktywność środowiska żydowskiego była bardzo żywa. Już w pierwszej radzie miejskiej wybranej w 1867 r. było 9 radnych narodowości żydowskiej na ogólną ilość 24. W kolejnych składach było; 1870 — 12/24, 1873 — 14/24, 1876 — 13/24, 1904 — 13/24, 1911 — 14/24 radnych. Zaszczytne funkcje wiceburmistrzów pełnili m.in. Juliusz Haberfeld, dr Maurycy Schlank, w składach asesorów było zawsze dwóch Żydów i dwóch Chrześcijan. Byli nimi m.in. Jakób Haberfeld, Rudolf Haberfeld, Lazar Hornung, Markus Liberman, Józef Thieberg, Jan Schneider, Jakób Schneider, Jakób Steiner. W składach Rady Miejskiej pracowało wielu obywateli narodowości żydowskiej, reprezentujących różne profesje, od średniozamożnych do bardzo bogatych, od ludzi prostych do wysoko wykształconych. W ostatnich

dziesięcioleciach XIX wieku kształtują się w Oświęcimiu początki przemysłu, w którym lokują swe kapitały Żydzi znanych rodów; Haberfeldów, Schönkerów, Enochów, Landauów, Schuttrerów i innych. W 1911 r. Samuel Józef Silberspiel i Abraham Mojżesz Hutterer prowadzą przedsiębiorstwo komunikacji miejskiej a Meier Weidling uruchomił w mieście wypożyczalnię książek⁹⁾.

Ważną rolę spełnia inteligencja żydowska reprezentująca przeważnie wolne zawody lekarzy i adwokatów. W XIX i w XX wieku pracowali tu lekarze; dr Maurycy Schlank, dr Izrael Przeworski, dr Wechsler Leopold, Dr Józef Thieberg, dr wet. Dawid Thur, adwokaci: Jakób Hürsch, Maurycy Goldberg, Emil Samuel Reich, Daniel Kaufman i inni. Do najbardziej znanych rabinów należeli: Dawid Awigdor, Mojżesz Horowitz, Lazar Münz, Mojżesz Jakób Scharf i Elias Bombach. Zarząd Gminy Żydowskiej dysponował dochodami pochodzącymi z wpłat od nieruchomości, fundacji, zapisów testamentowych, opłat za usługi religijne oraz organizowanych imprez. Mógł więc prowadzić szeroką działalność filantropijną, wspierać biednych, chorych i sieroty, prowadzić szpital, przyjmować migrujących Żydów, prowadzić szkołę — cheder a także w latach trzydziestych filię żydowskiego gimnazjum i liceum. W ramach gminy żydowskiej działały organizacje dobroczynne: Izraelskie Stowarzyszenie Mewakrim, Towarzystwo Malbisch Arimin, Towarzystwo Chewna Bikur Cholim, Stowarzyszenie Dobroczynności Talmud Tora i Towarzystwo Tomcher Ariem. Działalność tych organizacji wspierały też władze miasta w postaci dotacji. Społeczność żydowska miasta Oświęcimia stanowiła więcej niż połowę ogółu mieszkańców miasta. Była ona w zdecydowanej przewadze bogatsza od ludności chrześcijańskiej. Reprezentowała wszystkie zawody, w tym w znacznej mierze i rzemieślnicze. Żydzi byli dzierżawcami wszelkich propinacji, targowego, wagowego, dochodów z wagi i miar, wikliny nad rzeką Sołą, rybołówstwa itd. Dzieci ogółu mieszkańców narodowości żydowskiej uczęszczały do szkół państwowych. W tym mieście nie było przejawów nietolerancji religijnej i antagonizmów na tle narodowościowym i wyznawanej wiary. Czynne były organizacje: sportowa — Kadima (naprzód) polityczne i młodzieżowe, zrzeszające zarówno Chrześcijan jak i Żydów.

Ta karta historii została jednak zamknięta w latach hitlerowskiej okupacji. Od pierwszych dni wojny ludność żydowska doznawała wielu przykrości i prześladowań. Już we wrześniu 1939 r. dzieci żydowskie nie dopuszczono do nauki w szkole powszechnej. W 1940 roku 300 Żydów z Oświęcimia przygotowywało obiekty pod obóz koncentracyjny. Wreszcie całymi rodzinami w lutym 1941 r. deportowano Żydów do gett w Chrzanowie, Będzinie i Sosnowcu, by potem całymi transportami przesłać ich ponownie do Oświęcimia, fabryki śmierci K.L. Auschwitz-Birkenau, do Oświęcimskiej Golgoty.

Przypisy:

1. M. Baliński i T. Lipiński „Starożytna Polska” tom II Warszawa 1885, str. 247–8.
2. tamże str. 248, J. N. Gątkowski „Rys dziejów księstwa oświęcimskiego i zatorskiego” Lwów 1867 str. 54.
3. J. Stanek „Z dziejów ziemi oświęcimskiej” Kraków 1959 str. 231.
4. Encyklopedia Judaica tom XII str. 1519, Rejestry z Metryki Koronnej do Historii Żydów w Polsce z lat 1588—1632. Volumina Legum tom III str. 609.
5. Volumina Legum tom III str. 609 i tom IV str. 768 i następne.
6. F. Leńczowski „Materiały do dziejów miasta Żyweca” Kraków 1957 str. 102, W. Heck „Archiwa miejskie księstwa oświęcimskiego i zatorskiego „Kraków 1891 str. 91, Encyklopedia Judaica str. 1519, S. Mączka Życie religijne

Żywiczyzny w okresie kontrreformacji" Karta Groni, Żywiec 1974. S. Mączka „Reformacja i kontrreformacja na ziemi oświęcimskiej" Kalendarz Beskidzki 1984 str. 194—198. J. Putek „O zbójnickich zamkach, heretyckich zborach i oświęcimskiej Jerozolimie" Kraków 1938 str. 212

7. J. Putek op. cit. str. 223—224, J. Stanek op. cit. str. 235—6,

8. J. Putek op. cit. 213, Steuer Journal r. 1848 oraz Supliki chłopskie wsi Osiek z dni: 20. VI. i 28 IX. 1802 w Zbiory Archiwalne w Szkole Podstawowej Nr 2 w Oświęcimiu.

9. J. Stanek op. cit. str. 224 i 248. J. Putek op. cit. str. 238 i 241, J. N. Gątkowski op. cit. str. 56. Meier Lexikon tom. II str. 188, Księgi Uchwał Urzędu miasta Oświęcimia z lat 1867—1914. Archiwum Państwowe w Oświęcimiu, Szematyzm Królestwa Galicji i Lodomerii z Wielkim Księstwem Krakowskim z lat: 1890, 1895, 1900, 1907, 1908, 1910, 1911, 1912, 1913 i 1914.



Pomnik „Panienka” na przełęczy w Beskidzie Małym. Foto: M. Koim

PIEŚNIARZ OBOZOWY

JAN TACIWA

Aleksander Kulisiewicz syn Franciszka Kulisiewicza, dziennikarz dokumentalista oraz zbieracz polskiego folkloru obozowego i międzynarodowego; światowej sławy pieśniarz obozowy; autor książki pt. *Sachsenhausen 1939—1945, Pamiętnik poetycki* (Lublin 1965), zawierającej m.in. szereg wierszy i pieśni z zakresu śląskiego folkloru obozowego.

Urodzony w 1918 r. w Krakowie, dzieciństwo i młodość spędził w latach 1924—1939 na Śląsku Cieszyńskim. Był wychowankiem polskiego gimnazjum w Orłowej, maturę zdał w Cieszynie. W lipcu 1936 r. podczas I Rajdu Bałkańskiego Młodzieży Polskiej występował z repertuarem ludowych pieśni cieszyńskich w Budapeszcie, Belgradzie, w Sofii, w Tirnowo i Bukareszcie. Ogłaszał artykuły na łamach „Głosu Młodych” (Bielsko-Biała—Cieszyn), „Ogniwa” (Czeski Cieszyn), „Gwiazdki Cieszyńskiej”, „Głosu Staru Średniego” (Cieszyn). W 1937 r. wraz ze Stanisławem Hadyną był współredaktorem czasopisma „Prosto z Ławy” (Cieszyn).

23 października 1939 r. aresztowano go w Cieszynie. Przebył więzienia w Mysłowicach, Strzelcach Opolskich, we Wrocławiu i w Berlinie. Zesłany w 1940 r. do obozu koncentracyjnego w Sachsenhausen, ułożył 54 pieśni obozowych (15 z muzyką własną), w tym również piosenki w gwarze cieszyńskiej (*Nie płacz o mnie*, 1940) i górnośląskiej (*Zawiyźli do lagru*

chłopa, 1945). Cieszynowi, oprócz pieśni *Olza* (1942), *Sen miałem dzisiaj* (1940) i trawestacji *Ty jesteś moim słonkiem* (1940; muzyka Stanisława Hadyny z 1936 r.) — poświęcił polsko-czeską *Przypowieść o Stanisławie Płochym i Leszku Dostojnym* (1944) oraz *Satyry smutną* (1944). W Sachsenhausen śpiewał pieśni własne i współtowarzyszy niedoli, utrwalając w pamięci w językach: polskim, czeskim, rosyjskim, niemieckim, francuskim, włoskim — międzynarodowy folklor obozowy. Wolność odzyskał 3 maja 1945 r. Obdarzony niezwykłą pamięcią, dyktował ponad 3 tygodnie, w czerwcu 1945 r. w szpitalu przeciwgruźliczym w Krakowie — cały zapomniany materiał: 716 stron wierszy, prozy poetyckiej i pieśni¹⁾.

W latach 1945—1976 skompletował największe w Europie archiwum polskiej i międzynarodowej twórczości z obozów hitlerowskich: ponad 52000 metrów nagrań, 615 polskich pieśni obozowych²⁾, 127 obozowych pieśni czeskich, niemieckich, francuskich, rosyjskich, włoskich, chorwackich, węgierskich, duńskich, nor-

Przypisy:

1. M. Balicki i T. Lipiński „Starożytna Polska” tom II Warszawa 1885, str. 247--8.
2. tamże str. 248, J. N. Gątkowski „Rys dziejów księstwa oświęcimskiego i zatorskiego” Lwów 1867 str. 54.
3. J. Stanek „Z dziejów ziemi oświęcimskiej” Kraków 1959 str. 231.
4. Encyklopedia Judaica tom XII str. 1519, Rejestry z Metryki Koronnej do Historii Żydów w Polsce z lat 1588—1632. Volumina Legum tom III str. 609.
5. Volumina Legum tom III str. 609 i tom IV str. 768 i następne.
6. F. Leńczowski „Materiały do dziejów miasta Żywca” Kraków 1957 str. 102, W. Heck „Archiwa miejskie księstwa oświęcimskiego i zatorskiego” Kraków 1891 str. 91, Encyklopedia Judaica str. 1519, S. Mączka „Życie religijne Żywiecczyzny w okresie kontrreformacji” Karta Groni, Żywiec 1974, S. Mączka „Reformacja i kontrreformacja na ziemi oświęcimskiej” Kalendarz Beskidzki 1984 str. 194—198, J. Putek „O zbójnickich zamkach, heretyckich zborach i oświęcimskiej Jerozolimie” Kraków 1938 str. 212
7. J. Putek op. cit. str. 223—224, J. Stanek op. cit. str. 235--6,
8. J. Putek op. cit. 213, Steuer Journal r. 1848 oraz Supliki chłopskie wsi Osiek z dni: 20. VI. i 28 IX. 1802 w Zbiory Archiwalne w Szkole Podstawowej Nr 2 w Oświęcimiu.
9. J. Stanek op. cit. str. 224 i 248, J. Putek op. cit. str. 238 i 241, J. N. Gątkowski op. cit. str. 56, Meier Lexikon tom. II str. 188, Księgi Uchwał Urzędu miasta Oświęcimia z lat 1867—1914. Archiwum Państwowe w Oświęcimiu, Szematyzm Królestwa Galicji i Lodomerii z Wielkim Księstwem Krakowskim z lat: 1890, 1895, 1900, 1907, 1908, 1910, 1911, 1912, 1913 i 1914.

Try YIVO 100%
for this info.

Try: YIVO 555 West 57 Street.
Suite 1100, 11th floor
N.Y. N.Y. 10019

(212) 246-6080

Ref. Librarian

Dina Abramowicz.

They should have this
100%.

OŚWIĘCIM – AUSCHWITZ

MEMORIAL BOOK

Edited by

CH. WOLNERMAN

RABBI A. BURSTIN

M. S. GESHURI

Published by

IRGUN YOTZEY OŚWIECIM, ISRAEL

JERUSALEM 1977

SECOND INTENTIONAL EXPOSURE

Try YIVO 100%
for this info.

Try: YIVO 555 West 57 Street.
Suite 1100, 11th floor
N.Y. N.Y. 10019

(212) 246-6080

Ref. Librarian

Dina Abramowicz.

They should have this
100%.

OŚWIECIM – AUSCHWITZ

MEMORIAL BOOK

Edited by

CH. WOLNERMAN

RABBI A. BURSTIN

M. S. GESHURI

Published by

IRGUN YOTZEY OŚWIECIM, ISRAEL

JERUSALEM 1977

Table of Contents
 התוכן

9	מבוא / פרופ' א. קציר, נשיא מדינת ישראל
11	בפתח / ה. יוסטוס
13	פארווארט / רעדאקציע
17	פרקי עבר / מאיר שמעון גשורי
126	על אושפיצין) שקדמה לאושפיץ
141	אושפיצין בכתבי עת שונים
147	לוח תאריכים היסטורי באושפיצין
161	עייירה יהודית / אליעזר שנקר
190	אבנים מספרות
209	פרוץ השואה
215	מוסדות ציבור / חיים וולנרמן
217	בתי הכנסת והמדרש
220	חברות ומוסדות צדקה וחסד
	בתי חרושת ומלאכה
	הוזירער פאריין
	העירייה והקהילה
	רבנים וראשי ישיבות
227	על ספר של רב אושפיצינאי
230	רבי מנחם מגלי סופר מאושפיצין
233	רבנו אלעזר מינץ / ד"ר גרשון מינץ, ירושלים
234	הרב ד"ר אפרים ישראל בליכר
235	רבי חיים צבי קופרמן / ח. צ. וולנרמן
236	רבי בנימין רוזנבלום / ח. ציון
237	הרב ר' מרדכי רוטנברג הי"ד
240	הרב ר' אלעזר הלוי רוזנפלד
244	הרבי ר' שלמה'לה מסאסוב באושפיצין / אורי הנסי
249	הרב ר' אליהו בומבך הי"ד
253	ראש הישיבה הרב ר' אשר זליג לאנדא
255	הרב ר' אליהו רוזן הי"ד / הרב זאב גוטליב, גלאגווי
257	הרב ד"ר ראובן פרבר ז"ל / מ. אונגרפלד
259	ראשי ישיבות ומלמדים / ח. בן-יוסף
261	חסידות אין אושפיצין / יהודה קינדרמן
265	מלמדים אין שטעטל / חיים נבנצל



town of Soswiecim - near Auschwitz

— Jewish township / Eliezer Shenker

public institutions / Hayim Velnerman

~~Auspizim (near Auschwitz)~~

— Rabbis and Heads of Academies



כל הזכויות שמורות
 לארגון יוצאי אושפיצין בישראל

דפוס גלאור ירושלים

1942

personal youth movements

מסלגות ותנועות נוער

269	התנועה הציונית / יעקב בטר ושמואל בוכנר
271	החלוץ / שמואל בוכנר ונתן גולדפינגר
273	השומר הצעיר / רחל שוהם
274	תנועת המזרחי
277	הסתדרות פועלי-אגודת-ישראל / ח. ציון
281	ארגון ספורט "קדימה" / נפתלי קלינברגר
283	"קדימה" / יהושע פיילר
284	די יידישע יוגענד-ארגאניזאציעס / ישראל פערטיג
290	בית-יעקב / תנועת-אגודת-ישראל / ח. אבי-יונה
295	ר' שאול דוד אנגלנדר
295	ר' משה הירשפרונג
296	ר' מיכל'ה בלומנפרוכט
297	יעקב בטר / ח. צ. שמחוני
298	לדמותו של ר' אברהם גרוס ז"ל
299	רבי פנחס גרייד / יוסיפון
300	ד"ר משה גולדברג / הנס לב
302	ר' חיים גולדברג / בני-יוסף
303	אליעזר גלייצמן ז"ל / הרב ידידיה פרנקל, הרב הראשי לת"א-יפו
304	לזכרו של אליעזר ז"ל / נתן שרף
305	יודים אהרן (ר' אהרן גרסטנר) / בני-ציון חיים
306	ר' יצחק הופרט ע"ה / ד"ר יעקב גולן
307	ר' משה'לה וואולקן (דער קליינער מושה'לע)
308	ר' משה וואולקן ז"ל
310	ר' מרדכי ווילדמן / ח. בריש
311	לזכרה של דבורה וויינהבר
312	ר' חיים זילביגר / שרה הרנדורף
313	חמי ר' חיים זילביגר ז"ל / צבי אליאש
315	ר' יהודה הכהן זילביגר ז"ל
316	ר' נתן הכהן זילביגר / שלמה זילביגר
318	ר' שלום כהנא
319	הנס לב / אלכסנדר גולדברג
321	ר' הרשל ענאך / אסתרזון
323	משה שמואל פריש / חיים וולנרמן
327	אברהם פיילר / יהושע פיילר
328	עקיבא צברלינג
329	ר' אברהם הלוי רינגר / א. אבינועם
331	ר' הרשל שתיל / נתן גולדפינגר

personal people אשים ודמויות

333	ר' יחיאל שינדל וביתו / יצחק לוי
333	משה אהרן שינדל
334	משפחתי העניפה / ראובן רוטנברג
336	דער גוטער שמואל / חיים וולנרמן
337	אלעזר ליאו שנקר

moise and impressions זכרונות ורשמים

341	פון מיינע זכרונות איבער אשפיצין / גרשם באדער
355	די שטאדט אשפיצין / יעקב זייפטער, קליוולאנד
362	רבי און דאקטאר / אביעזר בורשטין
366	אושפיצין / אורי הנס
371	עיירתי / נתן גולדפינגר
377	רסיסי הווי / נתן שרף
381	עיירתי אושווינצים — עיר של דם ומצעות / רבי משה ווייס
385	זכרונות מבית אבא / רגינה בנדזינסקי לבית ענוך
388	הנאהבים והנעימים / אלכסנדר שרף
391	נופי ילדות / אלכסנדר גולדברג
394	שואבי מים / חיים וולנרמן
396	טיפן פון כלל טוער / אשר ווייס
399	בדרך למולדת / יצחק צבעוני (פרבר)
403	מסיפורי אבא / גיטה לוי-ווייסלר
406	מעשה שהיה / פלה רבט (ירוד)
407	שתי אפיזודות / יהודה שניידר
409	די פרוי פון געוו. פוילישן פרעזידענט — א בת-עיר
411	עיר וחלוציה / פרופ' דב סזן

the memories of the countryside הסביבה

417	זאטור / ח. שמחוני
421	דער אנהויב און דער סוף פון מיין שטעטל זאטור / א. עליאס
423	בו'זינגה / מרדכי שינדל-פריי
429	בו'שציה
430	ליביונז'
431	חלמק

the Holocaust השואה

435	באם אודמן / אורי הנס
436	לקחי "אושוויץ" / הרב שלמה גורן, הרב הראשי לישראל
441	א קאשמאר / הרב יצחק ידידיה פרנקל, הרב הראשי לת"א-יפו
446	הלמדנו לקחי השואה? / הרב י. מ. אהרנסון, חבר הרבנות הראשית לפ"ת
449	קהילה קדושה ומקום קדוש / ד"ר יוסף בורג, שר הפנים
451	למען ספר / גדעון האוזנר, שר בממשלת ישראל

lessons of Auschwitz



נשיא מדינת ישראל

ספר זה יחיד הוא ומיוחד בין ספרי "יזכור" הבאים להנציח את זכרון של קהילות ישראל שחרבו בשואה. הן באושוויץ הגיעה מלאכת אשמדאי לשיאה ושם זה — יותר מכל מושג אחר — מסמל בעינינו את עצמת החורבן שהנחית הכורת הנאצי על בני עמנו. יד הדמיון לא היתה מעלה על דעתה כי יצורי אדם מסוגלים לעולל לבני מינם, מה שעוללו הנאצים במחנה השמדה זה, ואף-על-פי-כן נעשה הדמיון למציאות מבעיתה.

עתה לאחר שמעשי זוועה אלה אכן קרו, הם הפכו לחלק בלתי-ימחה של ההיסטוריה האנושית ולפרק המחריד ביותר בתולדות עם ישראל. עלינו, בני הדור שחי בתקופה נוראה זו, מוטלת החובה לדאוג לכך שזכרה של השואה לא ימוש, לא מלב מחולליה המבקשים להשכיחה וגם לא מלב בניהם ובני בניהם של קרבנותיה. נעשה כן בהנצחת זכרם של ששת המיליונים על-ידי לימוד, כתיבה, התייחדות, נטיעה ובנייה ועוד יותר במאמץ עליון לחיזוקה וביצורה של מדינת ישראל, אליה נשאו הם את עיניהם בחזונם ובלכתם בדרכם האחרונה.

מדינת ישראל, בה התקבצו שרידי חרב שניצלו מן השואה, ואליה באים ויבואו — כך אנו מקווים — בני עמנו מארבע כנפות הארץ, היא לנו משום נחמה פורתא לחורבן הגדול, וככל שנעשה חיל, ברוח ובחומר, בחיזוקה וחישולה של מדינת היהודים, ברוח ערכי היהדות, כן נמלא אחר רצון אלה שאמונתם בנצח ישראל לא פגה, גם כשהלכו ללא שוב.

A Visit to Auschwitz - Warsaw May 1966

452	ביקור באושוויץ וורשה — מאי 1966 / אבא אבן, ח"כ
455	אשוויץ: העיר והאזוזה / מנחם בגין, ח"כ
456	האדם היהודי מול אימת אושוויץ / שמואל תמיר, ח"כ
458	אושביץ אן מצבה ליהודים / משה פרגר, סופר השואה
464	זכור אושוויץ / לייב ראכמאן
466	יתגדל ויתקדש שמה רבא / יחיאל גרנטשטיין
468	החובה לספר / שמאי גולן
470	א פושקע סארדינען / אביעזר בורשטין
475	מרד הזונדר-קומאנדו בבירקנאו
478	מיין באטייליגונג אין אויפשטאנד פון אושוויץ / רייזל גרינאפעל
480	רוזה רבבוטה
482	אין הארץ פון גיהנום / זלמן גראדאווסקי
486	גבורת ישראל — או כצאן לטבח ? / חיים ברנר
489	תעיתי כשה אובד / זאב פלצמן
494	דער חסידישער טאנץ אין אושוויינטשים / מ. מארק
499	מאפילה לאורה / חנה ציגמן
501	מיין וואנדער וועג / חנה קויפמאן-ווייכמאן
503	לעבן און לידן / גילה בורגער
505	ביבליוגרפיה של ספרים ומאמרים על השואה ועל הגבורה של יהודי אושבינצים

513	זכרון לנופלים
557	זכרון לראשונים / נתן גולדפינגר
563	יזכור לקרובים
617	דברי אישים
621	סוף דבר / ק. צטניק

The Jewish person vs. the threat of Auschwitz

יזכור Royal Memorial

סוף דבר Epilogue

Parties And youth movements / parties and youth movements

מפלגות ותנועות נוער

התנועה הציונית / יעקב בטר ושמואל בוכנר
 החלוץ / שמואל בוכנר ונתן גולדפינגר
 השומר הצעיר / רחל שוהם
 תנועת המזרחי
 הסתדרות פועלי-אגודת-ישראל / ח. ציון
 ארגון ספורט "קדימה" / נפתלי קלינברגר
 "קדימה" / יהושע פיילר
 די ידישע יוגענד-ארגאניזאציעס / ישראל פערטיג
 בית-יעקב / בנות-אגודת-ישראל / ח. אבי-יונה

Personalities and people / אישים ודמויות

ר' שאול דוד אנגלנדר
 ר' משה הירשפרונג
 ר' מיכל'ה בלומנפרוכט
 יעקב בטר / ח. צ. שמחוני
 לדמותו של ר' אברהם גרוס ז"ל
 רבי פנחס גרייד / יוסיפון
 ד"ר משה גולדברג / הנס לב
 ר' חיים גולדברג / בני-יוסף
 אליעזר גליצמן ז"ל / הרב ידידיה פרנקל, הרב הראשי לת"א-יפו
 לזכרו של אליעזר ז"ל / נתן שרף
 וידום אהרן (ר' אהרן גרסטנר) / בני-ציון חיים
 ר' יצחק הופרט ע"ה / ד"ר יעקב גולן
 ר' משה-ילה וואולקן (דער קליינער מושה'לע)
 ר' משה וואולקן ז"ל
 ר' מרדכי ווילדמן / ח. בריש
 לזכרה של דבורה וויינהבר
 ר' חיים זילביגר / שרה הרנדורף
 חמי ר' חיים זילביגר ז"ל / צבי אליאש
 ר' יהודה הכהן זילביגר ז"ל
 ר' נתן הכהן זילביגר / שלמה זילביגר
 ר' שלום כהנא
 הנס לב / אלכסנדר גולדברג
 ר' הרשל ענאך / אסתרזון
 משה שמואל פריש / חיים וולנרמן
 אברהם פיילר / יהושע פיילר
 עקיבא צברלינג
 ר' אברהם הלוי רינגר / א. אבינועם
 ר' הרשל שתיל / נתן גולדפינגר

BIBELER 2

222

333 ר' יחיאל שינדל וביתו / יצחק לוי
 333 משה אהרן שינדל Moshe Aaron Shindel
 334 משפחתי העניפה / ראובן רוטנברג Ruben Rotenbergs
 336 דער גוטער שמואל / חיים וולנרמן Chaim Wolnerman
 337 אלעזר ליאו שנקר Eliezar Leo Shenkar

Memories and impressions / זכרונות ורשמים

341 פון מיינע זכרונות איבער אשפיצין / גרשם באדער
 355 די שטאָדט אשפיצין / יעקב זייפטער, קליוולאנד
 362 רבי און דאָקטאָר / אביעזר בורשטין
 366 אושפיצין / אורי הניס
 371 עירתי / נתן גולדפינגר
 377 רסיסי הווי / נתן שרף
 381 עירתי אושווינציים - עיר של דם ודמעות / רבי משה ווייס
 385 זכרונות מבית אבא / רגינה בנדזינסקי לבית ענוך
 388 הנאהבים והנעימים / אלכסנדר שרף
 391 נופי ילדות / אלכסנדר גולדברג
 394 שואבי מים / חיים וולנרמן
 396 טיפן פון כלל טוער / אשר ווייס
 399 בדרך למולדת / יצחק צבעוני (פרבר)
 403 מסיפורי אבא / גיטה לוי-ווייסלר
 406 מעשה שהיה / פלה רבט (ירוד)
 407 שתי אפיוזות / יהודה שניידר
 409 די פרוי פון געוו. פוילישן פרעזידענט - א בת-עיר
 411 עיר וחלוציה / סרופ' דב סדן

the memories of the countryside / זכרונות מן הכפר

417 זאטור / ח. שמחוני
 421 דער אנהויב און דער סוף פון מיין שטעטל זאטור / א. עליאס
 423 בו'זיניקה / מרדכי שינדל-פריי
 429 בו'שצ'יה
 430 ליביונו
 431 חלמק

the Holocaust / השואה

435 באם אודמן / אורי הניס
 436 לקחי "אשוויץ" / הרב שלמה גורן, הרב הראשי לישראל
 441 א קאשמאר / הרב יצחק ידידיה פרנקל, הרב הראשי לת"א-יפו
 446 הלמדנו לקחי השואה / הרב י. מ. אהרנסון, חבר הרבנות הראשית לס"ת
 449 קהילה קדושה ומקום קדוש / ד"ר יוסף בורג, שר הפנים
 451 למען ספר / גדעון האוזנר, שר בממשלת ישראל

Lessons of Auschwitz

the Holocaust lessons of Auschwitz

SECOND INTENTIONAL EXPOSURE

333
333
334
336
337
341
355
362
366
371
377
381
385
388
391
394
396
399
403
406
407
409
411
417
421
423
429
430
431
435
436
441
446
449
451

222

ר' יחיאל שינדל ונחתו / יצחק לוי
משה אהרן שינדל
משפחתי העניפה / ראובן רוטנברג
דער גוטער שמואל / חיים וולנרמן
אלעזר ליאו שנקר
Moshe Aaron Shindel
certain families
Eliczar Leo Shenkar

memories and impressions

זכרונות ורשמים

פון מיינע זכרונות איבער אשפיצין / גרשם באדער
די שטאדט אשפיצין / יעקב זייפטער, קליוולאנד
רבי און דאקטאר / אביעזר בורשטין
אושפיצין / אורי הנסי
עירתי / נתן גולדפינגר
רסיסי הווי / נתן שרף
עירתי אושווינציים - עיר של דם ומעוות / רבי משה ווייס
זכרונות מבית אבא / רגינה בנדוינסקי לבית ענוך
הנאהבים והנעימים / אלכסנדר שרף
נופי ילדות / אלכסנדר גולדברג
שואבי מים / חיים וולנרמן
טיפן פון כלל טוער / אשר ווייס
בדרך למולדת / יצחק צבעוני (פרבר)
מסיפורי אבא / גיטה לוי-ווייסלר
מעשה שהיה / פלה רבט (ירוד)
שתי אפיזודות / יהודה שניידר
די פרוי פון געוו. פוילישן פרעזידענט - א בת-עיר
עיר וחלוציה / סרופ' דב סדן

the outskirts of the countryside
הסביבה

the Holocaust
השואה

Lessons of Auschwitz

באם אודמן / אורי הנסי
לקחי "אשוויץ" / הרב שלמה גורן, הרב הראשי לישראל
א קאשמאר / הרב יצחק ידידיה פרנקל, הרב הראשי לת"א-יפו
הלמדנו לקחי השואה / הרב י. מ. אהרנסון, חבר הרבנות הראשית לפ"ת
קהילה קדושה ומקום קדוש / ד"ר יוסף בורג, שר הפנים
למען ספר / גדעון האוונר, שר בממשלת ישראל

the Holocaust
lessons of Auschwitz

Parties And youth movements
פארטיס און יוגנט-בועגער

מפלגות ותנועות נוער

התנועה הציונית / יעקב בטר ושמואל בוכנר
החלוץ / שמואל בוכנר ונתן גולדפינגר
השומר הצעיר / רחל שוהם
תנועת המזרחי
הסתדרות פועלי-אגודת-ישראל / ח. ציון
ארגון ספורט "קדימה" / נפתלי קלינברגר
"קדימה" / יהושע פילר

די יידישע יוגענד-ארגאניזאציעס / ישראל פערטיג
בית-צעירנות אגודת-ישראל / ח. אבי-יונה

Personalities and people

ר' שאול דח אנגלנדר
ר' משה הירשפרונג
ר' מיכל'ה בלומנפרוכט
יעקב בטר / ח. צ. שמחוני
לדמותו של ר' אברהם גרוס ז"ל
רבי פנחס גרייד / יוסיפון
ד"ר משה גולדברג / הנס לב
ר' חיים גולדברג / בני-יוסף

אליעזר גלייצמן ז"ל / הרב ידידיה פרנקל, הרב הראשי לת"א-יפו
לזכרו של אליעזר ז"ל / נתן שרף
וידום אהרן (ר' אהרן גרסטנר) / בן-ציון חיים
ר' יצחק הופרט ע"ה / ד"ר יעקב גולן
ר' משה'לה וואולקן (דער קליינער מושה'לע)
ר' משה וואולקן ז"ל
ר' מרדכי ווילדמן / ח. בריש
לזכרה של דבורה וויינהבר
ר' חיים זילביגר / שרה הרנדורף
חמי ר' חיים זילביגר ז"ל / צבי אליאש
ר' יהודה הכהן זילביגר ז"ל
ר' נתן הכהן זילביגר / שלמה זילביגר
ר' שלום כהנא
הנס לב / אלכסנדר גולדברג
ר' הרשל ענאך / אסתריוון
משה שמואל פריש / חיים וולנרמן
אברהם פילר / יהושע פילר
עקיבא צברלינג
ר' אברהם הלוי רינגר / א. אבינועם
ר' הרשל שתיל / נתן גולדפינגר

BITHELLER 2

CITY - 1564 BIG FIRE, ALL CITY BURNED - 1629 CITY
JUST 160 HOUSES - ABOUT 960 INHABITANTS - FIRE 1656 -
ALL BURNED - 1660 ONLY 40 HOUSES & 329 INHABITANTS
FAWIS - SWEDISH WAR THAT'S WHY FIRE - 1660 JEWS
REBUILT - INTOLERANCE AROUND CITY BUT NOT INSIDE
FIRST RABBI - DAVID AMIGDOR - BUILT 2ND SYNAGOGUE IN
JEWISH STREET - 1765 133 JEWISH HOUSES & 862 JEWS
JEWS COMING EN MASSE THEY PAY TAXES 260 ZLOTY
BUT NEWCOMERS JUST 240 ZLOTY - 1772 1ST DIVISION
OF POLAND OSWECIM AUSTRIA, NEW INTOLERANCE
THROUGHOUT HIGH TAXES 30 GROSCHEN TO 1 ZLOTY
TO ONE PERSON - 1776 NEW TAXES - "GST" - TAXES
ADMINISTERED THROUGH KAHAL - SAME TIME COMMUNITY
GAVE CONSENT TO WEDDINGS THAT JEWS PAID TAXES
AFTER 3 YEARS WHICH STARTED POVERTY NEXT TAX
1797 (3RD DIVISION) AGAIN EXTRA TAX FOR CANDLES &
EVERY JEWISH CEREMONY 1783 KAHAL PAID 3,552 ZLOTY
1295 JEWS IN O. MOST POOR, PETROWED KAISER FOR RELIEF
OF TAXES BUT REFUSED & AUTONOMY OF JEWS REDUCED TO JUST
REL. CEREMONIES - BETTER OFF JEWS LEASED INNS MADE VODKA
& BEGINNING OF INDUSTRY - FIRST ENTREPRENEUR JAKOB
HABERTEL IN 1804 START MANUFACTURE FOR VODKA & CLOTHING
VERY FEW MILLERS OF EARTH 1822 NEIGHBORING VILLAGES
29 FAMILIES BUT STILL MOSTLY TRADE - S. 8. 1848 END OF
INTOLERANCE IN GALIZIA, 1863 ANOTHER FIRE 2 SYNAG. KATHOUS
& CHURCH & MOST HOUSES, JEWS REBUILT - FIRST SYNAGOGUE
2nd 1907 - GROWTH 1850 CITY TRAIN TO KATOWICE
KRACOV & CECHOVICE USW. - FIRST CUSTOM HOUSE AT BORDER
RUSSIA AUSTRIA GERMANY - POLES STARTED TO EMMIGRATE
& STATION FOR SEASONAL WORKERS - BUILT STATION FOR CATTLE RANGE
BIRKENAU - NOV. 1866 GALIZIAN AUTONOMY FROM KAISER JEWS

67% IMPORTANT ROLE TO BURIA
CAME IN 15th CENT. TILL 1844 - -
FRANCE & GERMANY TO LOWER SICILIA
& MORAVIA - MONOPOL FOR SALT FISH, WINE, CLOTHS
1457 POL. KING TOOK 'CITY FROM'
LOCAL PRINCE & GAVE SPECIAL RIGHT
SETTLED NORTH SIDE OF CITY ALONG
LOCAL SCHLOSS - BUILD HOUSES WITH INNS
& MAKE VODKA BANKING & TRADE
NORTHSIDE IN HAND OF JEWS ~~AND~~
16th CENT. ^{TRIED} SETTLED IN RIVER CENTER.
BUT SIGMUND AUGUST REFUSED - CHRISTIANS
PROTESTED (TRADERS FROM ANOTHER WORLD) -
1564 KING ALLOWED SETTLING IN MARKET.
JEWS PAY TAXES & EVERY YEAR 12 LB PEPPER
& SAFFRON - ALSO SETTLED IN SOUTH SIDE OF
CITY - FRIENDLY COOPERATION - PAID TO PRIEST
FAT S STONES FOR CANDLES TO INGWER (SPICE)
1588 KING VLADISLAV IV. - GAVE RIGHT FOR LIVING (BUYING
PROPERTY IN & AROUND)



YIVO INSTITUTE FOR JEWISH RESEARCH

יִדִי שְׂעָר ווִי סְנֵשׂ אֶפֶס לַעֲכָר אִינְסְטִיטוּט - יִוִּו אַ

555 West 57th Street, Suite 1100 New York, New York 10019 (212) 246-6080 Fax (212) 734-1062

December 22, 1995

Mr. George Vladar
685 Victoria
Kingston, Ontario
K7K 4S6 CANADA

Dear Mr. Vladar:

I have received your letter of December 13th, and in response am sending you the preliminary matter of the book Where Once We Walked. In return, I would like to request that you send us \$7.00 to cover the costs of copying, postage and handling (35¢/copy; U.S. dollars).

Pinkas Hakehillot is an encyclopedia of Jewish communities in different regions and countries of pre-1945 Europe. Articles typically describe the histories of the communities, with special emphasis on their fate during the Holocaust.

In the bibliography that I sent you, "nc" stands for "not cataloged" -- i.e., YIVO owns a copy of the book but it has not yet been cataloged. That applies, for example to the Oswiecim memorial book.

Sincerely yours,

Zachary M. Baker
Head Librarian

P.S. You may not be surprised to learn that we have many inquiries from researchers who are seeking to trace their family trees. You are in good company.

Microfilm and Microfiche Order Card

U.S. and Canada

Order number

1137039

Beginning number	1	1	8	1	7	4	1	Microfilm item number	Family History Center name and number			
Ending number								17	Total number of microfiche	\$	Microfilm due date	
Title of record									Type of microfilm loan	\$	If the order is for a change or renewal, list the original order number here.	
AUSTRIA GALICIA									<input checked="" type="checkbox"/> Short-term <input type="checkbox"/> Long-term <input type="checkbox"/> Indefinite <input type="checkbox"/> Change to long-term <input type="checkbox"/> Long-term renewal <input type="checkbox"/> Change to indefinite	5.00		
Patron's name						Telephone number			Postage/Notification fee			
GEORGE ULADER						545-0127			\$			
Complete address									Total amount collected		\$	Director
KINGSTON									5.00			D. Pasotka DP
												Date ordered by patron
												30 Apr 96

Dr. Eric Werner
900 West 190th Street, # 10 C
New York, N.Y. 10040
USA

Dear Dr. Werner,

Kingston, February 2, 1996

The Leo Baeck Institute, N.Y., kindly let me look at a manuscript by Mr. Erwin Tramer, Plainfield, N.J. which however was donated to them by you in 1976..... 20 years ago !

I have therefore taken the liberty of addressing you since this date of donation supersedes the date of Mr. Tramer's foreword by two years.

In his very moving recounting of the life of a European Rabbi between the two wars, Mr. Tramer relies on the reminiscences of a Mrs. Obstler, herself one of the children of Rabbi Hillel from Leipnik.

This Rabbi intended to bring out a 2 volume work on the history of his city, of which only one was ever published in 1928, alas the year of his death.

Since this volume one makes repeated references to the second volume to follow, one could surmise that a lot of this material to be published already existed in some form or other at the time of his death; I therefore wonder whether any of Rabbi Hillel's descendants, for example the children of Mrs. Obstler, would know whether Rabbi Hillel's literary estate so to speak was donated to an institute of learning; inquiries in Israel have only produced Rabbi Hillel's "Antrittspredigt" of 1892.

My interest in the whole matter lies in the fact that I have embarked upon some genealogical research of my family, some of whom also lived in Leipnik and who are mentioned by name in the last pages of Rabbi Hillel's first volume, to be enlarged upon in the second !

I should be most grateful if you could let me know, no matter how briefly, whether you know of any descendants of Rabbi Hillel whom I could contact in this matter.

With many thanks beforehand,

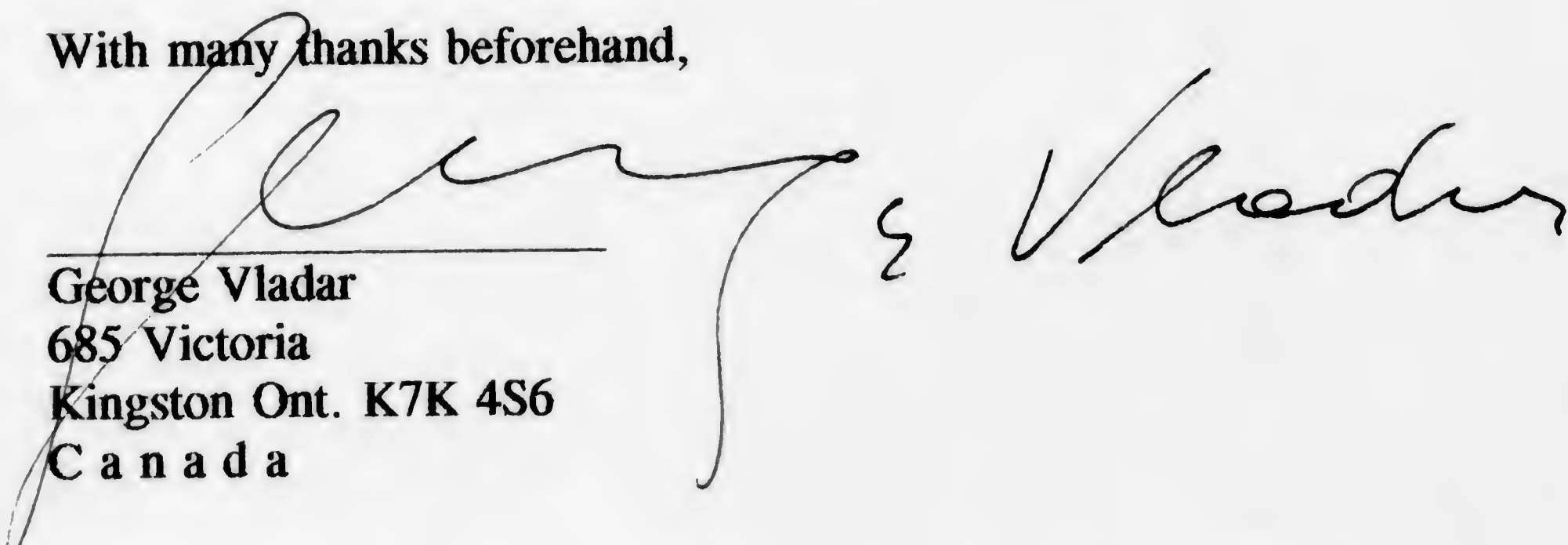
George Vladar
685 Victoria
Kingston Ont. K7K 4S6
C a n a d a

George Vlarar
685 Victoria Kingston
Ont K7K 4S6 Canada

097 KOR JUN 09 02 03

2 11

POSTAL CODE / CODE POSTAL

24 97

52 Canada



RETURN
TO SENDER 
ATTEMPTED/NOT KNOWN

NEW YORK, NY 10040

RETURN
TO SENDER 
ATTEMPTED/NOT KNOWN

Dr. Eric Werner
900 West 190th Street, # 10 C
NEW YORK, N.Y. 10040
U S A



YIVO INSTITUTE FOR JEWISH RESEARCH
555 West 57th Street, Suite 1100
New York, NY 10019
(212) 246-6080

The following is a list of independent translators who have requested that YIVO pass their names along to anyone interested in translations to or from various languages. YIVO shares these names as a public service, and can take no responsibility for any translator's performance or fulfillment of contract stipulations.

Michael Alpert, 610 West 110th St., #15E, New York, NY 10025
(212) 666-5028
(Yiddish-, Russian-, Polish-, Serbo-Croatian-, German-,
Spanish-, Ukrainian-, Slovak-, Romanian-English)

Stanley Bergman, 201 Timber Oaks Road, Edison, NJ 08820
(201) 757-5917 (evenings)
(Yiddish-, Polish-, Russian-, Hebrew-English)

Nikolai Borodulin, 1857 85th St., #3-E, Brooklyn, NY 11214
(718) 837-4236 (evenings)
(Yiddish-, Russian-English)

Gella Fishman, 3340 Bainbridge Ave., Bronx, NY 10467
(212) 881-5413
(Yiddish-English)

Martha Herbstman, 1644-55th St., Brooklyn, NY 11204
(718) 851-6738
(Yiddish-, Hebrew-English)

Adele Miller, 5445 N. Sheridan Rd., #1605, Chicago, IL 60640
(312) 275-0941
(Yiddish-, Polish-English; English-Yiddish; English-Polish)

Fruma Mohrer, 1320-53rd St., Brooklyn, NY 11219
(718) 436-6754 (evenings)
(Yiddish-, French-, Hungarian-English)

Yael Penkower, 915 East 17th St., Brooklyn, NY 11230
(718) 338-9740 (evenings)
(Hebrew-English)

Naomi Rappaport, 315 West 70th St., Apt. 11D, New York, NY 10023
(212) 874-4128
(Yiddish-English)

Jeffrey Salant, 409 Park Place, Brooklyn, NY 11238
(718) 857-3156
(Yiddish-, French-, Italian-English)

Dr. Stanley Scheindlin, 3011 Nesper St., Philadelphia, PA 19152
(215) 624-1103
(Yiddish-English; English-Yiddish)

(Please turn over)

YIVO INSTITUTE FOR JEWISH RESEARCH
555 West 57th Street, Suite 1100
New York, NY 10019
(212) 246-6080

Dr. Daniel Soyer, 105 Buckingham Rd., #6C, Brooklyn, NY 11226
(718) 941-8231
(*Yiddish-English*)

Aaron Taub, 58 Skillman Ave., Brooklyn, NY 11211
(718) 389-5365
(*Yiddish-English*)

Dr. Sheva Zucker, 1114 Iredell St., Durham, NC 27705
(919) 286-3628
(*Yiddish-English*)

1) does the "Pinkas Hakehillot" only exist in Hebrew? Is there at least an English summary? (Surely these volumes must also be invaluable to international research?)

The Pinkas Hakehillot volumes are in Hebrew only. Some have English indexes, i.e., telling you on which page you will find the article on a particular town. But that article will be in Hebrew.

2) since I have just discovered that my great-grandfather was born ca 1816 in, alas of all places Oswiecim (but then before the horrors this must have been only one of thousands of provincial backwaters) - I wonder whether the "Oswiecim" portion in the "P.H." had a lot more to say than the entry in the "Encyclopedia Judaica" you kindly supplied me with (the local University Library has 2 (only A-H!) volumes of "Jüdisches Lexicon", Berlin pre-war, often more copious ...I must try that)

The most extensive published source on The Jewish Community of Oświęcim is the memorial book, Sefer Oshpitsin (Jerusalem, 1977). The article on Oświęcim in Pinkas Hakehillot is seven (7) pages long.

3) in what language is the Yizkor "Oswiecim" (AH?, *?, H. Y?); this is not so stupid a question as would seem at first glance - for example the Yizkor "Bielsko-Biala" by Miron, is in German ("Bruchschritte aus vergangenen Zeiten") and Hebrew (not listed as such in Bibliography) - I can in a pinch get someone who has a knowledge of Polish but not of Hebrew.

Sefer Oshpitsin is primarily in Hebrew, with the remaining portion in Yiddish. Photo captions are in Hebrew and English.

4) once "Oswiecim" is catalogued could I please get the historical/pictorial (18th & 19th cent only) portions xeroxed? The long and tragic list of people murdered and mourned does not apply, unless, not at all likely, the name B I H E L L E R should appear.

40 pages - including ^{photos of} postwar émigrés (photos include ^{individual} portraits, group scenes, facsimiles of books and manuscripts, some cityscapes - please specify whether you want all or merely a portion). Cost for all = \$14 U.S.

5) Since I only have pages 7 & 30 of your Yizkor Bibliography could you tell me whether there is one on TESCHEN/CIESZYN/TESIN ??? (no)

THANK YOU!

Zuber



YIVO INSTITUTE FOR JEWISH RESEARCH

ידי שער וויסנשאפט לעכער אינסטיטוט - יו"א

555 West 57th Street, Suite 1100 New York, New York 10019 (212) 246-6080 Fax (212) 734-1062

December 6, 1995

Mr. George Vladar
685 Victoria
Kingston, Ontario
K7K 4S6 CANADA

Dear Mr. Vladar:

Enclosed are copies of articles from various publications, on the following localities:

Biala/Bielsko (Encyclopaedia Judaica, Pinkas Hakehillot, plus a reference to a memorial book on the Jewish community);
Oswiecim (same as for Biala);
Kaniow (Słownik geograficzny -- Polish gazetteer);
Stynawa Nizna (Słownik geograficzny, Where Once We Walked).

Also enclosed is a copy of the page in the Guggenheimer book where the names Feld and Felhändler (but not Feldhändler) appear. In response to your question, we do not have a copy of the book by Rabbi Dr. F. Hillel, Die Rabbiner..., in our library. It might be in the collections of the Leo Baeck Institute (129 East 73rd St., New York, NY 10021), however.

As you can see, the bulk of what I am sending you is not in English. So I am also attaching a list of translators whom you may contact for assistance.

Pinkas Hakehillot is a multi-volume encyclopedia of Jewish communities in Europe, published by the Israeli Holocaust memorial, Yad Vashem. Articles include population figures, brief historical sketches, longer sections on the interwar decades, and detailed descriptions of the Holocaust years in the towns described.

I would like to acknowledge receipt of \$10 in payment for the enclosed copies. I hope that in spite of the language barrier they will prove useful to you.

Sincerely,

Zachary M. Baker
Head Librarian



YIVO INSTITUTE FOR JEWISH RESEARCH

ידי שער וויסנשאפטלעכער אינסטיטוט - יוויא

555 West 57th Street, Suite 1100 New York, New York 10019 (212) 246-6080 Fax (212) 734-1062

December 22, 1995

Mr. George Vladar
685 Victoria
Kingston, Ontario
K7K 4S6 CANADA

Dear Mr. Vladar:

I have received your letter of December 13th, and in response am sending you the preliminary matter of the book Where Once We Walked. In return, I would like to request that you send us \$7.00 to cover the costs of copying, postage and handling (35¢/copy; U.S. dollars).

Pinkas Hakehillot is an encyclopedia of Jewish communities in different regions and countries of pre-1945 Europe. Articles typically describe the histories of the communities, with special emphasis on their fate during the Holocaust.

In the bibliography that I sent you, "nc" stands for "not cataloged" -- i.e., YIVO owns a copy of the book but it has not yet been cataloged. That applies, for example to the Oswiecim memorial book.

Sincerely yours,

Zachary M. Baker
Head Librarian

P.S. You may not be surprised to learn that we have many inquiries from researchers who are seeking to trace their family trees. You are in good company.

TRY OUT
POSSIBILITY OF
GERMAN KEY BOARD

BUT THIS WOULD IMPLY
RE-ORGANIZING THE
FRENCH ACCENT —
IS THIS THEN WORTH IT?

ALMER WILHELM

AR 25266

GEORGE VLADAR COLLECTION

1957

GERMAN

2/66

VLADAR, WEIXELBAUM, RESEARCH MATERIAL

DATUM ? 1684 ?

136 BARTHOLOMÄUS WEIXLBAUM:
Inventory

Markht auf ableiben Pärtlme Weixlbaumer Inwohnungs Weiß bey Michael Lanberger alhier, ist sein Verlaßenschaft Geschätzt vnd beschriben worden, wie Volgt;

Erben

Die Wittib Nambens Eua Ehelisawetza

Hanß Georg 9 Jahr

Maria Susanna 6 Jahr

NB: die von erster Ehe, sein alle schan vor 12 Jahr, abgefertigt also waß noch verhandten, die Herrschafts gebihr schulden, bezalt vnd waß übrig der Wittib vnd obigen Khindtern gehörig

Vernögen

Erstens Ist Johannes Weixlbaumer Par Gelt schultig 12f21X

Der Holz Lust Zwischen Marttin Hoffbaur vnd Matthias Mayr

Khaine Mobilien oder fahrnußen ist zu schön, nichts verhandten

Zimmer Mertkl.

1f

Summa 20f 21X

Schulden hinauß

Der Herrschaft freyGelt

2f1/2Xe

Vertrag

-/45

Pflegs Gebihr

-/30

H: Dechanten vor die begröbnuß

2/45

Dem Schullmaister

-/45

Den Tottengraber

-/15

Michael Muhr

-/30

Geörg Schrattmayr

4/48

Matthias Mayr

-/15

Nämbel Hoffer

2

Conductszöhrung

7/9

Summa der Schulden hinauß

21/44

Weillen dann die Schulden das Vernögen überbl. bnd also gleich auff gehet, nichts zu uertailen übrig.

Jaja: Das Problem liegt in der Tatsache daß hier nichts zu verteilen war, sonst wären die Erben alle aufgelistet worden; da es weit und breit in Arbesbach sonst keinen Johann Weixlbaum gab (der andere stammt ja vom Laßlinghof), bleibt nur dieser Weixlbaum übrig - ich bin 1000 % sicher daß es der gesuchte ist.

Johann muß ersten Ehe des Bartholomäus stammen - leider gibt es keine Inventur die den Bartholomäus sonst erwähnt.

138 MAXIMILIAN FÜRST:
Transkription der Inventur von Maximilian Fürst, 1732
Kamp den 22. 6.1732

Inventarium und Abhandlung

Vber weyl. Maximilian Fürst der Herrschaft Arbesbach angehörig gewesten Vnderthann, und Hammerschmidt an Kampperhammer seel: hinterlasßenes Vernögen, wie solches in Beysein Georg Hochreithers Marckht Richters, vnd Thoma Pfeiffers Burgern in Marckh Arbesbach, wie auch Jacob Zainzingers Amtsführern zu Kamp, vnd Andree Wagner Geschwornen getreulich Inventirt, beschriben: vnd geschätzt, Volgents obrighk. Verthaillet worden wie volgt:

Erben

Die hinterlasßene Wittib Catharina

Künder von Erster Ehe

1. Eleonora deß Johannes Weixlbaumer burgl: Gastgeban zu Arbesbach Ehwürthin.

Anderter Ehe

2. Hanß Michael Fürst, seines Handtwerckhs ein Hammerschmidt, vnd sich dermahlen Schmidt Knecht zu Krumau aufhaltendt

3. Andree Fürst Bstandt Schmidt zu LangEgg

4. gundagger Fürst auch seines Handtwerckhs ein Hammerschmidt dermahlen aber Vnwüsßend, wo er sich auf haltend.

5. Caspar Fürst Vnter der Herrschaft Ruttenstain auf der Stegmühl bey Königswüsen Mühlernayster

6. Eua Christina deß Thoma Holln stainers Arbesbacher: Vnterthan am Thauhoff Ehwürthin

7. Bernhardt Fürst noch leedigs Standts, vnd ein Hammerschmidt Knecht bey 27 iahren in der Wanderschaft

TRATUM ? 1684 ?

136 BARTHOLOMÄUS WEIXLBAUM:
Inventory

Markht auf ableiben Pärtlme Weixlbaumer Inwohnungs Weiß bey Michael Lanberger alhier, ist sein Verlaßenschaft Geschätzt vnd beschriben worden, wie Volgt;

Erben

Die Wittib Nambens Eua Ehelisawetza

Hanß Georg 9 Jahr

Maria Susanna 6 Jahr

NB: die von erster Ehe, sein alle schan vor 12 Jahr, abgefertigt also waß noch verhandten, die Herrschafts gebihr schulden, bezalt vnd waß übrig der Wittib vnd obigen Khindtern gehörig

Vernögen

Erstens Ist Johannes Weixlbaumer Par Gelt schuldig 12f21X

Der Holz Lust Zwischen Marttin Hoffbaur vnd Matthias Mayr

Khaine Mobilien oder fahrnußen ist zu schön, nichts verhandten

Zimmer Mertkl.

1f

Summa 20f 21X

Schulden hinauß

Der Herrschafft freyGel

Vertrag

Pflegs Gebihr

H: Dechanten vor die be

Dem Schullmaister

Den Tottengraber

Michael Muhr

Geörg Schratmayr

Matthias Mayr

Nämbel Hoffer

Conductszöhrung

Summa der Schulden hina

↑ ABFERTIGUNG
DER AUS 1. EHE
KINDER DES JAHRS
WEIXLBAUM

2f1/2Xe

-/45

-/30

2/45

-/45

-/15

-/30

4/48

-/15

2

7/9

21/44

Weillen dann die Schult

CA 12 JAHRE 1682

, nichts zu uertailen übrig.

Jaja: Das Problem liegt in c

weit und breit in Arbesbach

übrig - ich bin 1000 % siche

VOR DIESEM - DATUM?

e Erben alle aufgelistet worden; da es ablinghof), bleibt nur dieser Weixlbaum

F.G. SAGT + 1684

Johann muß ersten Ehe des Bartholomäus stammen - leider gibt es keine Inventur die den Bartholomäus sonst erwähnt.

138 MAXIMILIAN FÜRST:
Transkription der Inventur von Maximilian Fürst, 1732
Kamp den 22. 6.1732

Inventarium und Abhandlung

Vber weyl. Maximilian Fürst der Herrschaft Arbesbach angehörig gewesten Vnderthann, und Hammerschmidt am Kampperhammer seel: hinterlassenes Vernögen, wie solches in Beysein Georg Hochreithers Marckht Richters, vnd Thoma Pfeiffers Burgern in Marckh Arbesbach, wie auch Jacob Zainzingers Amtsführern zu Kamp, vnd Andree Wagner Geschwornen getreulich Inventirt, beschriben: vnd geschätzt, Volgents obrigkh. Verthaillet worden wie folgt:

Erben

Die hinterlassene Wittib Catharina

Künder von Erster Ehe

1. Eleonora deß Johannes Weixlbaumer burgl: Gastgeben zu Arbesbach Ehwürthin.

Anderter Ehe

2. Hanß Michael Fürst, seines Handtwerckhs ein Hammerschmidt, vnd sich dermahlen Schmidt Knecht zu Krumau aufhaltendt

3. Andree Fürst Bstandt Schmidt zu LangEgg

4. gundagger Fürst auch seines Handtwerckhs ein Hammerschmidt dermahlen aber Vnwüsßend, wo er sich auf haltend.

5. Caspar Fürst Vnter der Herrschaft Ruttenstain auf der Stegmühl bey Königswüsen Mühlnermayster

6. Eua Christina deß Thoma Holln stainers Arbesbacher: Vnterthan am Thauhoff Ehwürthin

7. Bernhardt Fürst noch leedigs Standts, vnd ein Hammerschmidt Knecht bey 27 iahren in der Wanderschaft

Inventory

Markht auf ableiben Pärtlme Weixlbaumer Inwohnungs Weiß bey Michael Lamberger alhier,
ist sein Verlaßenschafft Geschätzt vnd beschriben worden, wie Volgt;

Erben

Die Wittib Nambens Eua Ehelisawetza

Hanß Georg 9Jahr

Maria Susanna 6Jahr

NB: die von erster Ehe, sein alle schan vor 12 Jahr, abgefertigt also waß noch verhandten, die
Herrschafts gebihr schulden, bezalt vnd waß übrig der Wittib vnd obigen Khindtern gehörig

Vermögen

Erstens Ist Johannes Weixlbaumer Par Gelt schuldig 12f21X

Der Holz Lust Zwischen Marttin Hoffbaur vnd Matthias Mayr

Khaine Mobilien oder fahrnußen ist zu schön, nichts verhandten

Zimmer Mertkl. 1f

Summa 20f 21X

Schulden hinauß

Der Herrschafft freyGelt 2fl/2Xe

Vertrag -/45

Pflegs Gebihr -/30

H: Dechanten vor die begröbnuß 2/45

Dem Schullmaister -/45

Den Tottengraber -/15

Michael Muhr -/30

Geörg Schratmayr 4/48

Matthias Mayr -/15

Nämbel Hoffer 2

Conductszöhrung 7/9

Summa der Schulden hinauß 21/44

Weillen dann die Schulden das Vermögen überbl. bnd also gleich auff gehet, nichts zu
uertailen übrig.

*Jaja: das Problem liegt in der Tatsache, daß hier nichts zu verteilen war. Sonst wären die
Erben alle genau aufgelistet worden.*

*Da es weit und breit in Arbesbach sonst keinen Johann Weixelbaum gab (der andere stammt
ja vom Laßliglhof!), bleibt nur dieser Weixelbaum übrig. Ich bin mir 1000%ig sicher, daß er
der gesuchte ist.*

Johann muß aus der ersten Ehe des Bartholomäus stammen.

Leider gibt es keine Inventur, die den Bartholomäus sonst erwähnt.

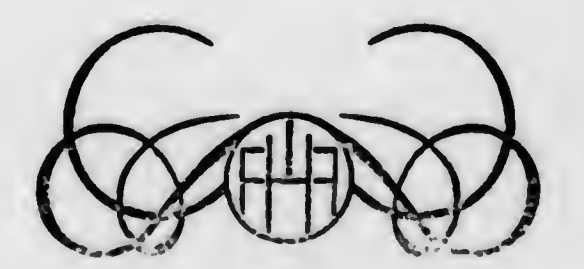
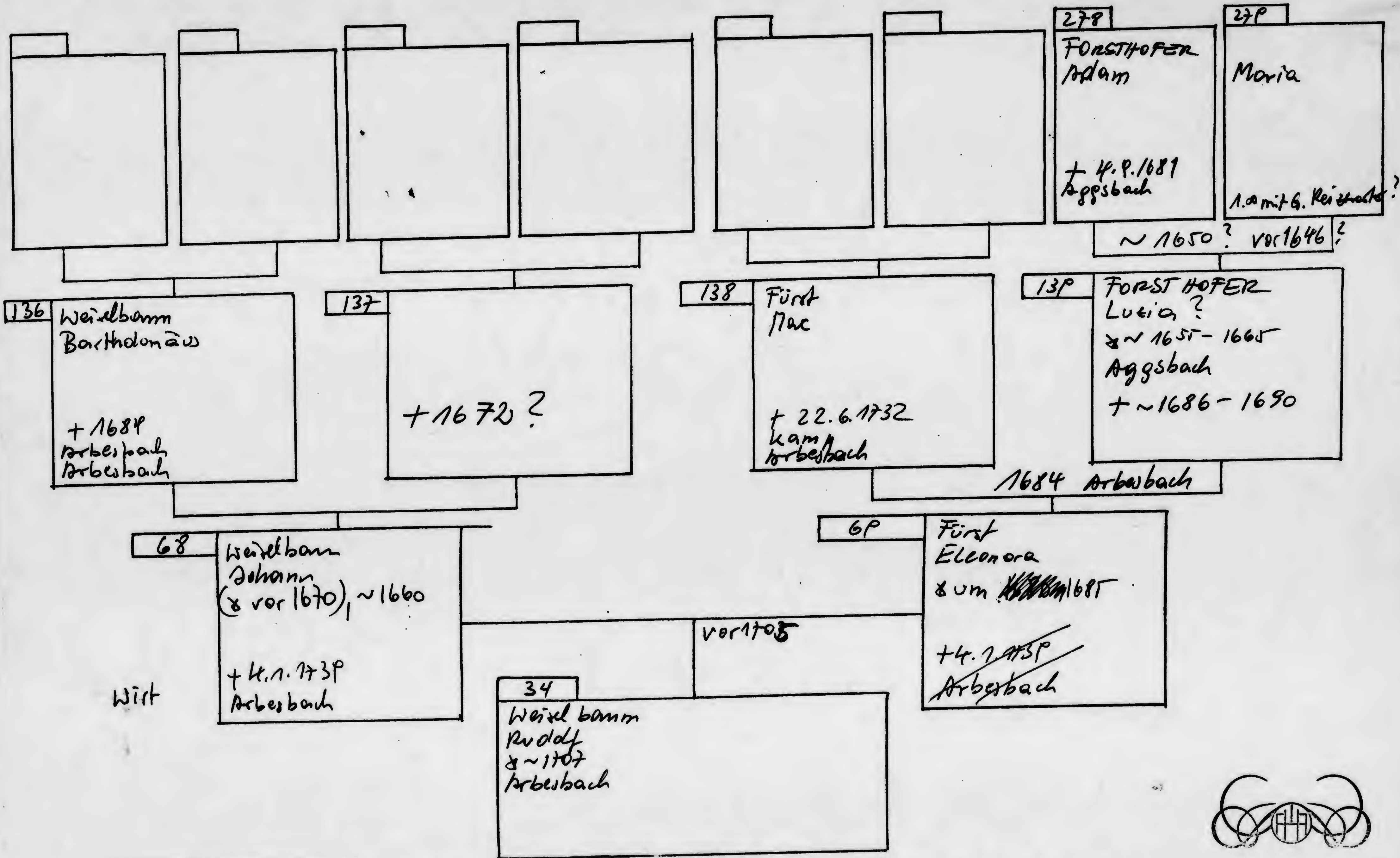

THIS DEATH BELONGS PROBABLY EITHER TO A BROTHER OF MATHIAS WHO LIVES IN SWITZERLAND ENTRY.

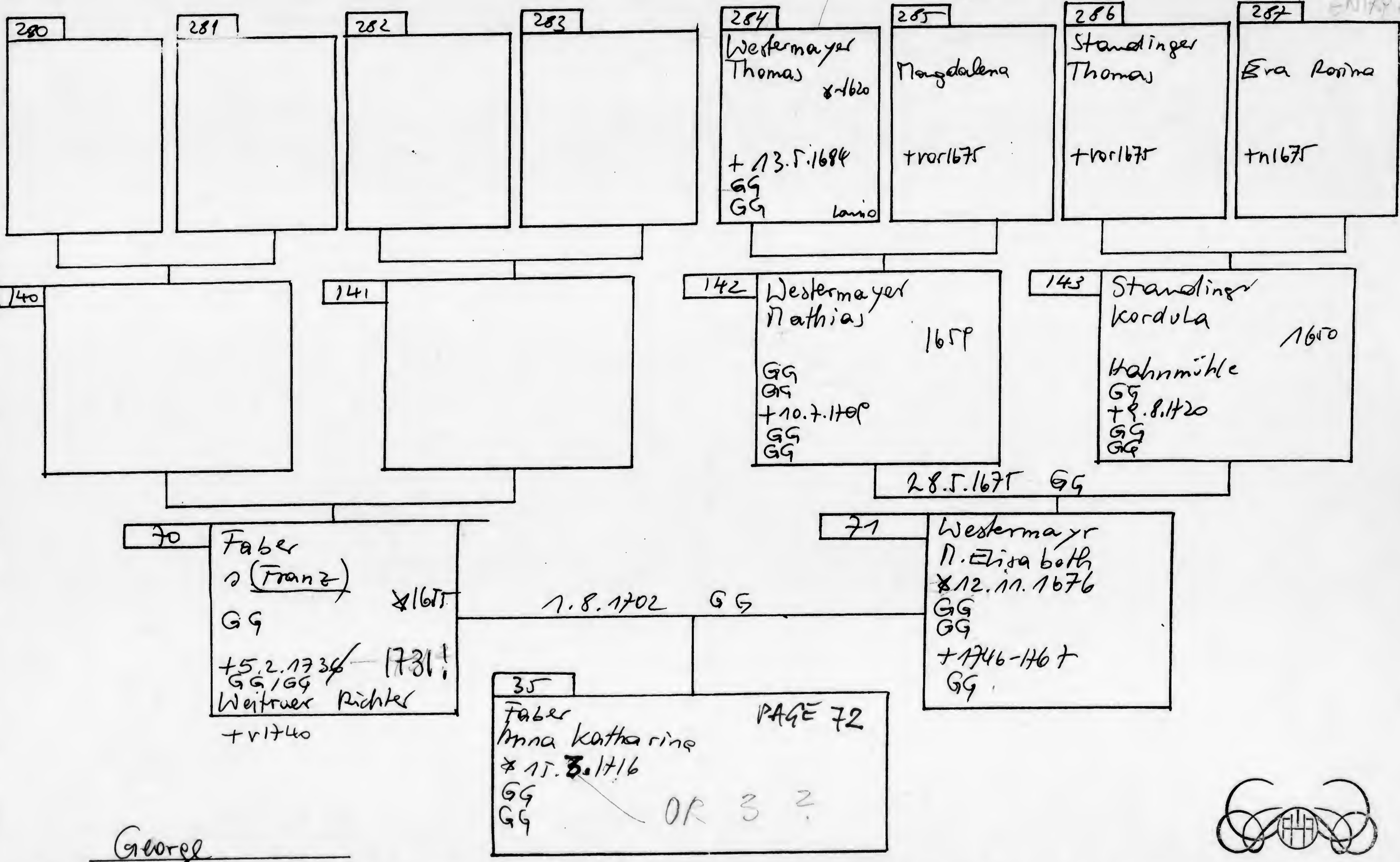

George

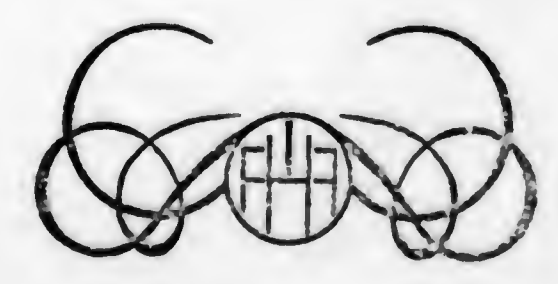

SECOND INTENTIONAL EXPOSURE

THIS DEATH BELONGS PROBABLY RATHER TO A BROTHER OF MATHIAS ~~SOME~~ PROFESSION USED IN DAUGHTER'S ENTRY.

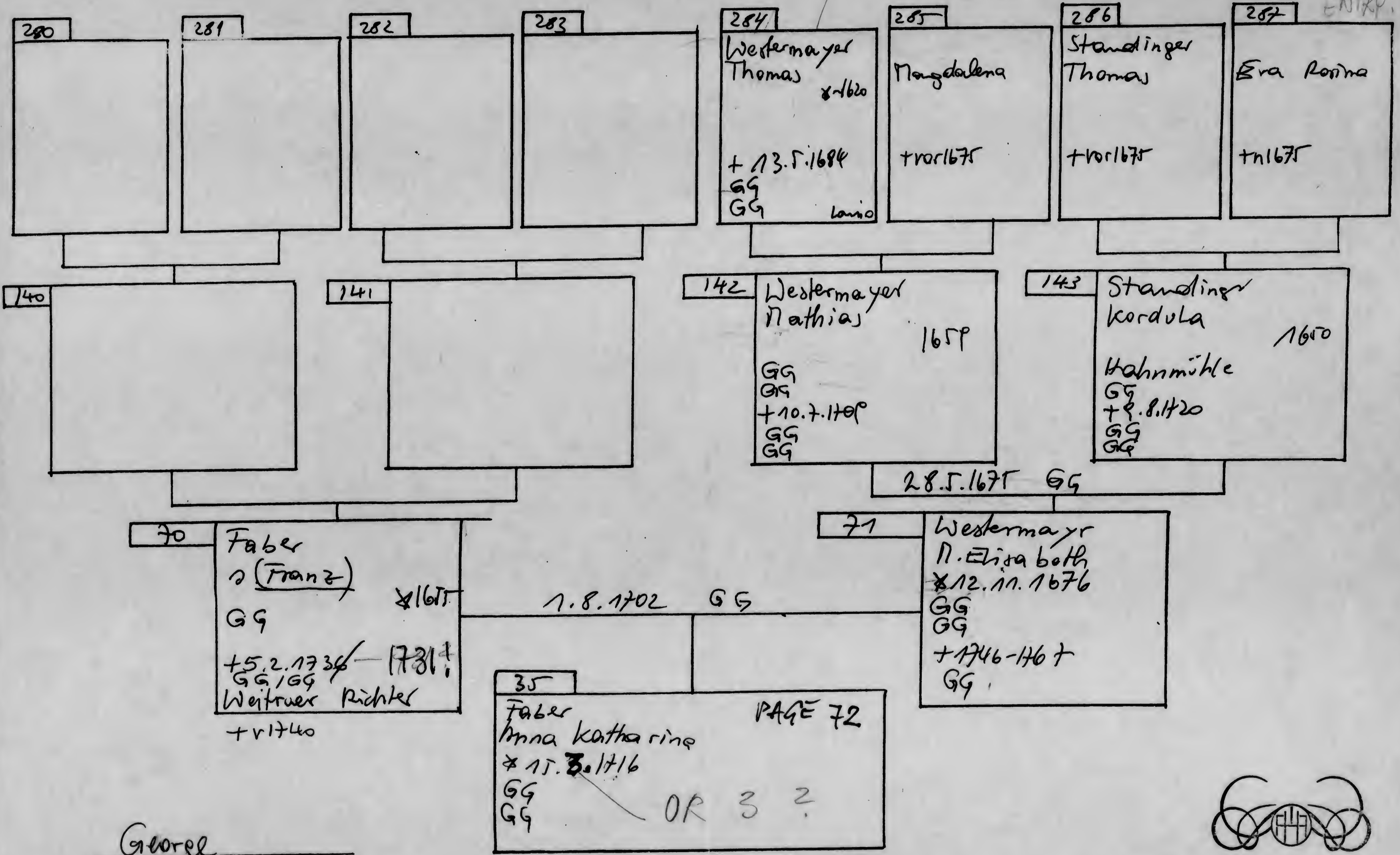

George



IHFV FORSCHUNG VLADAR:

9 Gottsdorf TAUFE 6/60
 9.4.1794
 9. April
 Loja 1
 Juliana katholisch ehelich
 V Joseph Anderle Miller ux
 M M. Anna geb. Gundakerin
 P H Franz Beer Bäken in Persenb.

9/* Geschwister von Juliana Anderle in Gottsdorf
 Maria Anna * 1. 9.1786
 Franziska * 24. 1.1788
 Josef * 23. 2.1790
 Walburga * 26. 2.1792

9/** Halbgeschwister von Juliana Anderle in Hagsdorf
 Anna Catharina * 23.12.1779
 Theresia * 16. 9.1779
 Josepha * 11. 1.1781
 Franciscus Xaverius * 17. 6.1783 + 22. 5.1831

10 *Münichreith*
In den Duplikaten ist die Taufe des Kindes mit 3. und nicht mit 23. angegeben. Möglicherweise handelt es sich hier um einen Abschreibfehler des Pfarrers im Duplkat. Bitte, überprüfen Sie das!

17 *Anm: Interessant ist, daß der Herr Papa (Weixelbaum Rudolf [34]) mit Dominus, also mit einer sonst unüblichen Anrede tituliert wurde.*

17/* Geschwister der Maria Josepha Weixelbaum in Großgerungs
 Franz Josef * 12.01.1755
 Maria Elisabeth * 13.11.1752
 Maria Antonia * 26.01.1751
 Anna Maria * 21.07.1746
 Franz Anton * 16.02.1745
 Maria Anna * 09.01.1741
 Maria Anna * 19.01.1742

Anm: Für die Durchsicht der Sterbebücher blieb leider keine Zeit. Außerdem fehlen die Jahre 1746-1763.

18/** Halbgeschwister von Mathias Josef in Zbytiny
 Sophia * 07.03.1739
 Theresia * 06.09.1736
 Anna Maria * 23.03.1734 (oder 25.03.)
 Benedikt * 21.03.1733 + 26.03.1733

Leider sind die Matriken schlecht lesbar und es scheint auch daß sie lückenhaft sind; ein weiteres Indiz dafür ist daß dieses Buch das erste ist und die Pfarre Zbytiny vorher zu Oberhaid gehörte...

bei der Taufe von Sophie steht:

Ao 1793 die 7 Marftiy Ego Ant: Pumerl p.t. capellanus Loci baptizavi in sagmil, et Matre Eva coniugibus subditis prncipis de Schwarzenberg, et Parochianius Oberfhaidensibus,... est nomen: Sophiy: Levans fuit Dorothea Stadlerfin Rustica ex Oberhaid, et Mathias Maritus, ejus tang... testib, eiusde Parochiae et subjectio....

18/* volle Geschwister von Mathias Josef in Zbytiny
 Mathias * 21.02.1747 + 23.02.1747
 Johann Franz * 13.05.1749
 Thomas * 20.12.1751
 Vater: D.Joanne Anderl cive liber Prachaticensi, et molitore ibidem
 Maria Magdalena * 23.06.1753
 Maria Anna * 13.02.1756
 Maria Johanna + Theresia * 20.03.1758

Anm: hier haben wir auch die Erklärung warum in Prachatice keine Geschwister von Mathias Josef gefunden wurden !

THIS HAS BEEN
 REVISED
 SEE DOS
 C:/VLADAR
 LAST ENTRY

IHFV FORSCHUNG VLADAR:

- 9 Gottsdorf TAUFE 6/60
 9.4.1794
 9. April
 Loja I
 Juliana katholisch ehelich
 V Joseph Anderle Miller ux
 M M. Anna geb. Gundakerin
 P H Franz Beer Bäken in Persenb.
- 9/* Geschwister von Juliana Anderle in Gottsdorf
 Maria Anna * 1. 9.1786
 Franziska * 24. 1.1788
 Josef * 23. 2.1790
 Walburga * 26. 2.1792
- 9/** Halbgeschwister von Juliana Anderle in Hagsdorf
 Anna Catharina * 23.12.1779
 Theresia * 16. 9.1779
 Josepha * 11. 1.1781
 Franciscus Xaverius * 17. 6.1783 + 22. 5.1831

THIS HAS BEEN
 REVISED
 SEE US
 C:/VLADAR
 LASTENITZ

- 10 *Münichreith*
In den Duplikaten ist die Taufe des Kindes mit 3. und nicht mit 23. angegeben. Möglicherweise handelt es sich hier um einen Abschreibfehler des Pfarrers im Duplkat. Bitte, überprüfen Sie das!
- 17 *Ann: Interessant ist, daß der Herr Papa (Weixelbaum Rudolf [34]) mit Dominus, also mit einer sonst unüblichen Anrede tituliert wurde.*

- 17/* Geschwister der Maria Josepha Weixelbaum in Großgerungs
 Franz Josef * 12.01.1755
 Maria Elisabeth * 13.11.1752
 Maria Antonia * 26.01.1751
 Anna Maria * 21.07.1746
 Franz Anton * 16.02.1745
 Maria Anna * 09.01.1741
 Maria Anna * 19.01.1742

Ann: Für die Durchsicht der Sterbebücher blieb leider keine Zeit. Außerdem fehlen die Jahre 1746-1763.

- 18/** Halbgeschwister von Mathias Josef in Zbytiny
 Sophia * 07.03.1739
 Theresia * 06.09.1736
 Anna Maria * 23.03.1734 (oder 25.03.)
 Benedikt * 21.03.1733 + 26.03.1733

Leider sind die Matriken schlecht lesbar und es scheint auch daß sie lückenhaft sind; ein weiteres Indiz dafür ist daß dieses Buch das erste ist und die Pfarre Zbytiny vorher zu Oberhaid gehörte...

bei der Taufe von Sophie steht:

Ao 1793 die 7 Marffiy Ego Ant: Pumerl p.t. capellanus Loci baptizavi in sagmil, et Matre Eva coniugibus subditis prncipis de Schwarzenberg, et Parochianius Oberfhaidensibus,....est roman: Sophiy: Levans fuit Dorothea Stadlerfin Rustica ex Oberhaid, et Mathias Maritus, ejus tang... testib, eiusde Parochiae et subjectio....

- 18/* volle Geschwister von Mathias Josef in Zbytiny
 Mathias * 21.02.1747 + 23.02.1747
 Johann Franz * 13.05.1749
 Thomas * 20.12.1751
 Vater: D.Joanne Anderl cive liber Prachaticensi, et molitore ibidem
 Maria Magdalena * 23.06.1753
 Maria Anna * 13.02.1756
 Maria Johanna + Theresia * 20.03.1758
Ann: hier haben wir auch die Erklärung warum in Prachatice keine Geschwister von Mathias Josef gefunden wurden !

- 18-1.Ehe Gottsdorf TRAUUNG
 6.2.1777
 6 D: Mathias Josephus Anderle rust de Haggstorff meni (oder minor.)
 Magdalena Pamhofferin de Haggstorff majoresis
 Testes Thomas Stoiberger rust de Haggstorff Josephus Weingartner sartor
 de gottsdorf cath de Haggstorff 5
 Kinder:
 Anna Catharina * 23.12.1777
 Theresia * 16. 9.1779
 Josepha * 11. 1.1781
 Franz Xavier * 17. 6.1783 + 22. 5.1831
- Hagsdorf 1.Frau TOD
 17. 4.1784 Magdalena Anderle
- 18 Gottsdorf TOD
 15.7.1819
 Den 15 July
 Nr. 1 Loja
 Josef Anderle, Müllermeister allda, des Johann Anderle Müllermeister in
 Pragatz in Böhmen, und der Magdalena Anderle geboren Humpolez ehlicher Sohn
 76 Jahre * 1743
 Schwäche und ausserordentliche Entkräftung ist ganz gäh ohne Sakramente dahin gestorben.
- Anm: Ich weiß, Sie lieben Zweifel eines Genealogen, Daher ein ebensolcher: Es ist mit allergrößter Wahrscheinlichkeit anzunehmen, daß dies die Sterbeeintragung IHRES Anderle Josef ist; somit ist die Herkunft aus dem Böhmerlande eindeutig geklärt. Weiters ist auch der Familienname der Mutter eindeutig mit HUMPOLETZ angegeben; daher wird das auch stimmen. --> Das gehört also wirklich in Böhmen geklärt. Ob allerdings die oben angeführte Trauung tatsächlich die erste der Nummer [18] war, ist schon noch zu überprüfen. Ich muß zu meiner Schande gestehen, daß meine Zweifel daran (ich glaubs nicht, daß es die richtige ist!); erst heute, ca. 1 Woche nach den Abschriften entstanden. Daher habe ich die folgenden Überlegungen noch nicht verifiziert: Haben Sie den Tod der Magdalena Pamhofferin ? Hier sind mir zuviele Unsicherheitsfaktoren im Spiel. Denn wenn ich das alles richtig gedeutet habe, dann war dieser Mathias Josef Anderle minderjährig (mini...), d.h. jünger als 24 Jahre. das wiederum würde bedeuten, daß er nach 1753 geboren wurde. Das wiederum paßt mit der Sterbeeintragung wieder nicht zusammen (obwohl - wie das Beispiel Johann Rosenegger [78] zeigt, auch 15 Jahre möglich sind. Wenn überhaupt hier dies diese 10 Jahre Fehler gemacht wurden, dann sicherlich bei der Sterbeeintragung, den minderjährig ist minderjährig (bleibt nur mehr die Frage offen: ob 16 oder 23 Jahre alt...)). Geklärt werden kann das NUR durch die Herrschaftsprotokolle. Ich werde mir den Spaß geben und in den nächsten Wochen einmal nach Badpirawart fahren. Weiters wären natürlich auch noch die umliegenden Pfarren wie Münichreith (Matrikenbeginn 1700), Marbach (1671) und Kleinpöchlarn (1690) da, wo die tatsächliche 1. Ehe auch stattgefunden haben könnte (oder eine 3.Ehe).*
- 18-19 Ebersdorf TRAUUNG -/12
 20.9.1784
 October 20
 Hl. Joseph Anderle ein Millnermeister von der Loja
 38 Jahre Witwer
 Jungfrau Anna Maria gundackerin
 Lehen Nro. 1
 22 Jahre
 Johann Georg Schinagl von heyn, ein Hauer
 et Simon Kummer ein Hauer v. Payslehen.
- 19 Ebersdorf TAUFE -/20
 8.11.1763
 * Maria Anna legitima
 V Georgius Gundacker Judex in Losau, et Maria Anna uxor
 P Maria Anna Schinaglin Rustica in Stein,
 1763 die 8 Novembris

20-21

Münichreith am Ostrong TRAUUNG

-/-

5.5.1806

May den 5ten copulans idem

Mathias Miller Schumachermeister und Kleinhäusler des Mathias Miller,
Bürgers im Markt Wallern in Böhmen und der Marianna geb. Kindermannin
beyder im Leben ehelicher Sohn.

Münichreith Nro. 16

24 Jahre ledig

Marianna Winterin, des Andreas Winter Bauers in Lahn, in der Pfr.
Rappottenstein und der Elisabeth geb. Wagnerin beyder in Leben eheliche
Tochter.

Pruck Nro. 4

31 Jahre

ledig

Joseph Böhm Bauer zu Münichreit

Andreas Schenk Sagmeister zu Münichreit

*Die Matriken der Pfarre Rappottenstein beginnen leider erst 1806, da sie vorher verbrannt sind.
Duplikate sind ab 1797 erhalten. Somit ist die Linie der Braut nicht mehr weiter erforschbar.*

zu 21

Am 21.6.1800 wurde die Inventur des Josef Winter, eines Bruders von Anna Winter [21] abgehandelt, in welcher die Eltern noch als lebend bezeichnet werden.

zu 22

Artstetten

HEIRATSABREDE

24/451

Heuraths Contract

In amt und Markt Artstetten

Nachdem die Theresia Gundacker von der Löbl. Hft Leiben einhero entlassene
Pupillin sich mit dem von der Löbl.Hft.St: Bernhart hierher entlassenen
Unterthan s Sohn Joseph Geßler bereits verehelicht hat, so ist zwischen
denen selben nach stehender Ehevertrag in gegenwart der Unterschriebenen
Zeugen errichtet und abgeschlossen worden als:

- 1stens: verheurathet die Theresia Gundacker ihgrend angehenden Ehewirth als
ein wahres heurathsgut Ihre mütterl. Erbschaft pr. 1000, und die von
ihrem Vater als ein freygeschenktes Heurathsguth erhaltenen 1000f.
zusammen also 2000f., doch mit dem Vorbehalt, daß für den Fall, als die
Theresia gundacker, nunmehr verehelichte Geßler ohne ehel. LeibesErben
versterben sollte, die Letzten 1000f der nächsten Anverwandten wieder
hiebons bezahlt werden müsten.
- 2tens hat der Joseph Geßler, seiner Ehewirthin bereits 1000f eben als ein geschenktes
gut ihne Abrechnung auf künftige Erbschaft zur Widerlage zugebracht, und es
wird daher
- 3tens sowohl über heuroithguth und Widerlage, als auch über die künftige Erungen
schaft eine vollkommene gütermeinschaft festgesetzt, und bedungen
- 4tens in Rücksicht der aus dieser Ehe entspringenden Erben wird verordnet, daß
noch eines oder das anderen Theils absterben denen selben für jeden Fall der
3te Theil des reinem Vermögens hieraus bezahlt werden solle.
- 5tens enthält der ... Punkt bereits die Bestimmung, in wie fern die nächsten anver
wandten der Th: Gundacker beteiligt werden sollten, sollte aber er Joseph Geßler
früher absterben, so soll sie Ehegattin desselben nächstens anverwandt in Ermangel. ehel. Kinder
500f binnen Jahresfrist hinauszahlen.

Womit dieser Ehevertrag geschlossen und gefertigt worden
amtskanzlei Artstetten den 25ten April 807

Joseph Geßler

Theresia Gundacker

Ferdinand götten... als Zeug

Mathias Höfinger als Zeug

Mathias Geßler als Zeug

*Leider: Leider hatten die beiden schon geheiratet, sonst wären sicherlich die Eltern der beiden dabeigestanden,
wie ich aus anderen Urkunden sah. Die Herrschaft St.Bernhard ist riesig groß und hatte auch im Weinviertel
Besitzungen. Vorher taucht in Artstetten kein Geßler auf bis 1757. Pr = Gulden, f(l) ebenso.*

- 22 Dietmannsdorf TAUFE 1/43
 23.3.1788
 Den 23 Merz ao 788
 Rothweinsdorf 12
 * Josephus
 V Mathias Geßler mitnachbar
 M Katharina gebohrene Richter in von Rothweinsdorf
 P Johannes Koller mitnachbar, Theresia ux. von Niernfritz
 natus 7ma mane ejusdem
- 22/* Geschwister von Josef Geßler in Dietmannsdorf:
 Leopold * 13.11.1789
 Maria Anna * 12.03.1791 + 19.01.1812
 Catharina * 13.12.1796
Hochinteressant ist der Abstand zwischen Maria Anna und Catharina; aber weder Taufen noch Todesfälle wurden in diesem Zeitraum in Dietmannsdorf gefunden. Möglicherweise wurden sie in einer anderen Pfarre getauft (nicht Messern bzw. Neukirchen/Wild!), denn Catharina wurde, so steht es in Dietmannsdorf, um ½ 8 Uhr abends vom Pfarrer von Nondorf getauft.
- Die Sterbeeintragung von Maria Anna sei hier erwähnt:*
 1/13 TOD 1/13
 19.1.1812
 Maria Anna Geßlerin ledigen Standes geborne des Mathias Geßler, Bauer und der Katharina
 21 Jahre ledig
 Bauchwassersucht
 Dieß Mädchen brachte die Wassersucht aus dem Mutterleibe mit zur Welt, indem sich ihre Mutter zur Zeit der Schwangerschaft an der Wassersuchtigen Großmutter versehen hatte. Das Mädchen maß nach dem Tode drei Ellen in der Dicke, und sind von ihr 9 Wassereimer voll Wasser abgezapft worden.
- 22-23 Dietmannsdorf Verkündigung 1/12
 21.4.1807
 1807 deb 21sten April
 Josef Geßler
 Rothweinsdorf 12
 19 Jahre ledig
 Theresia Gundackerin
 Ebersdorf bei Maria Tafer - kein Alter angegeben
 Die Entlassung ist unter der Rubrick Rothweinsdorf zu finden lit D/1807
- Hier also wieder eine von Ihnen so heiß geliebte Anmerkung, die ich jedoch auch nicht entschlüsseln konnte, weil unter dieser Bezeichnung absolut nichts zu finden war und ist. Möglicherweise gab es damals schon ein eigenes Rapular, wo diese Fälle festgehalten wurden.*
- 23 Ebersdorf TAUFE -194
 6.4.1780
 Amthoff in Lehen Nr. 1
 April
 * Theresia fil. legii.
 V Johann Georg Gundackher Aigenthümer der Amthoff uxor Maria Anna
 P Maria Anna Schinaglin von Hayn,
 catholisch
- 32 Vitis TAUFE 1/173
 13.3.1700
 13 Baptizatus é Josephus Francisci Bidermans pistoris et uxoris eius in Vitis legitimus filius e Ponte Custiali su.. Nobilis et ornatus Dnus Leopoldus Härtmann in Vittis ./.
- Anm: Die Taufe differiert um 5 Jahre. Absolut kein Problem, da auch die Eltern passen. -> Also eindeutig die richtige Eintragung! Ein Adeliger als Taufpate! Schau. schau*
- 33 Vitis TAUFE 2/29
 5.11.1714
 Den 5. dito ist gethauft worden Eva Theresia deßen Vatter Philipp glang uxor Catharina. Patrinus Herr Christoph Lehrbaumb alhier, uxor Eva

Anm: Wie Sie ja schon wissen, gibt es bei Eva Theresia ein kleines Sternchen, später von irgendjemanden dazugekritzelt und auf Elisabeth ausgebessert.

33/*	Geschwister von Elisabeth Klang in Vitis		
	Johann Georg	* 26.03.1720	
	Andreas	* 30.11.1725	
	Maria Anna	* 09.05.1727	+ 14.07.1728
	Susanna	* ca.04.1732	+ 28.10.1732
34	GroßGerungs	TOD	6/33
	26.2.1769		

Lieber George!: Das Sep = Sepultus und nicht September! Nicht hudeln!

34	Rappottenstein	KAUFVERTRAG	13/122
	17.3.1739		
	Ambt Gerungs, Marckht Gerungs den 17ten Marty 739		
	Kauff		
	Vmb ein Burgliches Hauß sambt der Fleischhacker Gerechtigkeith alda		
	Rudolph Weixelbaum von der Herrschafft Arbespach anhero vor		
	Vnterthännig gelassenen Fleischhacker erkaufft von Ferdinand Ring		
	alda bestehens burgerl. Behausung nebst der Fleischbankh gerechtigkeit		
	wie auch völlig angebauter Fexung, auf denen Haußgründen, dann		
	Fleischwaag mit denen Gewichtern, Schrott Messer, bachzeug, 1 Mezen		
	Somer Khorn, 2 Mändel Stoh um einen Khauff Schilling benannten		
	Pr. 800 fl. Undt 4 fl. Leitkauff		

Damit wissen wir, wann Rudolph von Arbesbach nach Großgerungs übersiedelte. Bürger(haus) ist lediglich eine Bezeichnung, daß er in einem Markt ein Haus besessen hat. Der Kaufpreis ist überdurchschnittlich hoch; die „normalen“ Hofstätten und Bauernhäuschen kosteten oft nur ca. 200-300 fl.

Was ein Leithauff ist, ist mir nicht bekannt. Ich habe das oft gesehen. Ich nehme an, daß es von „Leute“ kommt. Möglicherweise eine Art Ablöse für das bestehende Personal?

35	Großgerungs	TOD	6/61
	20.11.1772		
	20.		
	Gerungs 20		
	Catharina uxor Josephi Pistracher civis et Lanionis ibid: 56 Jahre 1 Monat 15 Tage		

Diese Altersangaben sind derartiger Schwachsinn! Wieso der Pfaffe (oder mehrere, denn dies erstreckt sich über einen längeren Zeitraum) derart genaue Altersangaben mache, die dann doch ALLE nicht stimmen (alleine bei mir habe ich gut 10 gefunden, die ALLE nichteinmal auf's Jahr stimmen!), woß i net. Ihre am 15.2.1716 angegebene Taufe ist die richtige!

35/*	Geschwister von Anna Katharina Faber in Großgerungs		
	Anton Johann Baptist	* 16.03.1711	
	Maria Abba	* 05.06.1713	
	<i>hier werden die Eltern nur mit Johann und Maria Elisabeth angegeb. Als Beruf des Vaters: iudicis Weitransis; also ein Untertane der Herrschaft Weitra.</i>		
	<i>in Großgerungs die Grundherrschaftstelle nicht Rappottenstein!</i>		

34-35	Großgerungs	TRAUUNG	4/187
	16.2.1740		
	Die 16ta february copulatus est Honestus Dnus Rudolphus Weixlbaum civis		
	solutus et lano in gerungs, honesti Dni Joannis Weixlbaum fuiti senatoris		
	et camponis in oppido Arbesbach et Eleonorae eius conjugis amborum piac		
	defunctorum legitimus filius cum honesta et pudica virgine Anna Catharina		
	faberin perhonesti Domini Joannis francisci faber civis et Praxatoris in gerungs,		
	pie defuncti, et Mariae Elisabethae eius conjugis adhuc in vivis legitima filia		
	testes sunt Dnus Andreas Marcus Paur, et Joannes Pämmer ambo gerungses.		

35	Großgerungs	TAUFE	4/72
	15.2.1716		
	Die 15 Baptizata e Anna Catharina filia legitima Dni Joannis Francisci Faber		
	iudicis Weitransis ex Gerungs et conjugis Maria Elisabetha patrini Levantibus		
	Dnus Wolfgang Carolo Landsteiner civis ex Gerungs et conjugis Justina		

35 - 2. Ehe

Transkription des Heiratsprotokolls in Rappottenstein, Buch 5/Folio 216

Anti und Marckt Gerungs den 17 July 769

Bräuthigamb Joseph Pistracher Seiner Profession ein Fleischhacker l:St: des Lorenz Pistracher Herrschafft löbler unterthann Magdalena dess Ehwürthin beeder annoch am Leben Ehelich erzeugter Sohn - Brauth Fr Anna Catharina des Hrn Rudolph Weixlbaum gewest Herrschaftl. Burger, und Marckht Richter zu gerungs seel: hinterlassene Wittib

Beystandt auf Seithen des Hrn Brauthigamb Herr Johann Viechtinger burgerl: Fleischhackermeister von der Sdtadt Crembs, dann H. Joseph Hutter burgerl. Fleischhacker Meister in Marckht gfohl, dann auf der Brauth Seithen Johann Michael Kienast burgerl. gastgeber v Langschlag, und H: Tobias Schleicher Glaßermeister v der Wachtlhütten

Heurath Herr Brauthigamb verheurathet der Frau brauth 400 fl. paares Geldt, welches derselbe gleich nach Vollandter Copulation zuerlegen Verspricht derowegen beede Seine beystandt alß burger darstellt, welches heurathgutt die Frau Brauth mit 600 f l fiderleget also und dergestalten widerleget, das Heurathgutt und widerlaag den überlebenten Theil zusammen pr 1000fl. frey verbleiben, und zunahlen das Haus samt der darauf radicirten Fleischbanck, und Schanckhgerechtigkeit dem Brauthigamb in werth Pr 1000fl übergeben wird, so folget von Selbsten, da die widerlaag der Frau Brauth nur aus 600f besteht das ihr 400f zu ihrer freyer Disposition Verbleiben Disposition das wann über kurz oder lang der brauthigamb vor der frau Brauth ohne an dieser Ehe hinterlasBenen Kinder mit Todt abgehen solte, so solle aus der ganzen ligend und fahrenten Verlassenschaft Seinen hinterlassenen nächsten Befreundten 200f hinaußbezallet werden als übriges Vermög aber ohne außnahme der Frau Wittib in handten Verbleiben, solten aber Kinder Verhandten seyn, solle es nach dem Successions Recht gehalten werden und Vorbehalt deren 1000fl Heurathgutt, so der Wittib verbleiben, Wann aber der Todtfahl von Seithen der Frau Brauth erfolgete, so bleibt dem Hrn Brauthigamb alß Wittiber das Heurathgutt und Widerlaag Pr 1000f und folglich umb diesen betrag das Haus das übrig erwürthschafft, und erworbene Gutt aber gehöret ihme Brautigamb mit denen aus Erster Ehe verhandenen 6 Kinder wann auch aus dieser Ehe zugegen befindlichen Kindern zu gleichen Theilen, alß zwar das derselbe mit denen Kindern Eingleicher Erb mit seyn solle, Schlos Rappottenstein ut supra.

36	Volary 27.8.1707 27. Joannes Thomae Anderle et Mariae ex Saagmühl Pat: Joannes fux et Magdalena in Müebau	TAUFE	1/271
36/*	Geschwister von Johann Anderle in Volary Magdalena * 05.01.1697 Mathias * 1669 + 19.01.1700 1 Jahr Agnes * 21.01.1701 Sophia * 06.01.1703 Dorothea * 01.04.1705 Valentin * 23.12.1709 Maria * 02.09.1712 Thomas * 08.12.1714		
36/**	Halbgeschwister von Johann Anderle in Volary aus zweiter Ehe des Vaters Josef * 07.03.1717 + 05.04.1717 Josef * 09.03.1718 Bernhard * 18.08.1719 Gregor * 11.03.1723		
36-1.Ehe	Polna 23.2.1729 23 dit Johannes Nach Todts Thomas anderle von Oberhayd Ehleibl. Sohn Eva deß Johann Müebauer hamerschmid von der Haydt eheleibl. Tochter Testes sponsi Mathias Statler von oberhayd Albinus Milner v Plaheschlag Sponsae Anton Richter v Perschetitz Mathias gayr von der Haydt.	TRAUUNG	1/109
36-37	Volyne 24.5.1744 Joannes Anderle ex civitate Prachaticensi et Virgo Maria Magdalena Humpolezova ex civitate Wolinensi ambo Liberi Anno 1744 praemissis tribus c o n t i n u i s denuntiationibus id est 19na 23tia ex Aprilis et 1a Maji nulloque detecto Impedimento canonico ego Pt: Mathias Kaffka p:t: capell: Loci in Ecclesia s Decan Wolinensi omnium Sanctorum die 14ta Maji copulati Honestum viduum Joannem Aderle civem Liberae civitatis Prachaticensis cum honesta virgine Maria Magdalena Humpolezova. praesentibus testibus Joanne ... Nicolav Libertin Praenobili virgine Catharina Lausekrova, virgine Catharina Suschenska ex citivate Strakonensi, ceteris (?) Wolinensibus.	TRAUUNG	2/1191 (!!!)

Anm: Nicht nur hier fiel mir der „Noble“ Nicolaus Libertin auf. Auch bei der Taufe des Mathias 1745 gab s einen „D: Adalbert tuma“, ein „senator“. Das läßt auf ein gewisses Ansehen der Familie Anderle in Prachatice schließen.

So, und nun wird s wieder schwierig, weil die erste Trauung des Johann Anderle nicht in Volyne, und wo sonst? stattgefunden hat. Ich habe Ihnen irgendwann einmal eine Liste der inlum Prachatice gefundenen Anderle-Trauungen geschrieben, jedoch weder diesen Brief (möglich am Noteboot, und dort sicherlich gelöscht) noch die Originalabschriften - also meine handschriftlichen Mitschriften - gefunden. Scheiß Unordnung habe ich in meinen Unterlagen!

37 Volyne TAUFE B/620
5.3.1719
Dei (!) 5. Marty Micka
Pokyti ... ditic z Poczhweso Loze Manzelschiho splozeno gmonem Mari
Magdalena Otec Pawel Humpolec, Matka Rozyna Levans: Pani
Alzbieta Brydekusowa Te. Pani Lidmilla Khowavova, a Pani
Jan Nykryn.....

Diese und auch folgende Eintragungen sind wirklich in einem besch...Tschechisch geschrieben.

37/* Geschwister von Maria Magdalena Humpolec in Volyne
Katharina * 11.08.1721 Mutter: Eva Rosina
Veit * 14.06.1717
Anton * 18.04.1715
bei P. grün unterstrichen:
Proseny P. Florian Bridoli Duchodni
P Waczlaw Chotek z Lhoty
P Alzbeta Brychtowa * 28.08.1713
Waclaw
(Joannes) Antonin * 12.05.1712
hier wurde viel später deutlich dazugeschrieben:
acceptit Lit.. baptismales 8t. 8bris 1736 - *ich nehme an, Korrekturhinweis !*

38 Ebersdorf TOD 6/13
12.6.1810
Den 12. Juni 810
Nr. 1 Kaumberg
Johann Georg Gundacker verehelicht und Inwohner in Kaumbergerhoff
79 Jahre An der Lungensucht
Den 14. nach Ebersdorf begraben beschauet worden Nr. 16

38-39 Ebersdorf TRAUUNG -/20
23.11.1762
.... honesti Juvenis Joannis Georgius Honorati Andreae Gundacker Judicis et
hospitis de Losau adhuc viventis, et Rosinae uxoris p.m. filius legitim. et pudica virgines Maria
Anna, honesti Joannis Rosenöcker, fabri ferrari de Habwöck
p.m. et Rosinae uxoris adhuc viventis filia legitima.

39 Pöggstall TAUFE 4/397
7.1.1739
7
* Maria Anna
Pr. Joannes Rossnegger Hammerschmidt von Hochweeg Rosina uxor.
Matrina Magdalenae Friehwirthin von Ditsamb.

39 Ebersdorf TOD 6/1
13.5.1805
Den 13 May 805
Lehen Nr. 1
Maria Anna Gundackerin
65 Jahre
im Blut brechend und Brand
Den 15 nach Ebersdorf begraben worden.

4/* Geschwister von [4]

Juliana	* 06.05.1832	+ 16.11.1832	Haus Nr. 113
Johann Nep	* 13.05.1833	+ 18.09.1834	113
+ Kind	* 10.03.1836	+ 10.03.1836	
Maria	* 04.08.1834 (113)	+ 20.02.1839	Haus Nr. 101

Zwei Jahre später gibt es auf Haus Nr. 113 schon einen Johann Bittermann als Vater eines Kindes. Somit wäre der Kaufvertrag zwischen März 1836 und Februar 1839 anzusetzen.

8/* Geschwister von Georg Johann Bittermann in Vitis

Juliana	* 18.12.1769		
Johann	* 23.05.1771	+ in Vitis	06.11.1771
Johanna	* 08.05.1774	+ in Vitis	02.07.1778
Thekla	* 11.04.1778		
Georg	* 13.09.1780		
Josef	* 23.02.1785		
Johanna	* nicht im Buch einget!	+ in Vitis	15.02.177 als Säugling!
Kind	*	+ in Vitis	26.03.1773 6 Monate alt

9 Gottsdorf TAUFE 6/60

9.4.1794
9. April
Loja 1
* Juliana katholisch ehelich
V Joseph Anderle Miller ux
M M. Anna geb. Gundakerin
P H Franz Beer Bäken in Persenb.

9/* Geschwister von Juliana Anderle in Gottsdorf

Wallburga	* 26.2.1792
Josef	* 23.2.1790
Franziska	* 24.1.1788
Maria ANna	* 1.9.1786

9** Halbbruder der Juliana in Gottsdorf ?

Franz Xaver	* 17.6.1783
-------------	-------------

Hier wird als Mutter eine Magdalena Bamhofer angegeben. Ich habe leider keine Zeit gehabt, dies zu verifizieren.

10

*Münichreith
In den Duplikaten ist die Taufe des Kindes mit 3. und nicht mit 23. angegeben. Möglicherweise handelt es sich hier um einen Abschreibfehler des Pfarrers im Duplkat. Bitte, überprüfen Sie das!*

17 *Anm: Interessant ist, daß der Herr Papa (Weixelbaum Rudolf [34]) mit Dominus, also mit einer sonst unüblichen Anrede titulierte wurde.*

17/* Geschwister der Maria Josepha Weixelbaum in Großgerungs
Franz Josef * 12.01.1755
Maria Elisabeth * 13.11.1752
Maria Antonia * 26.01.1751
Anna Maria* 21.07.1746
Franz Anton * 16.02.1745
Maria Anna* 09.01.1741
Maria Anna* 19.01.1742

Anm: Für die Durchsicht der Sterbebücher blieb leider keine Zeit. Außerdem fehlen die Jahre 1746-1763.

18/** Halbgeschwister von Mathias Josef in Zbytiny
Sophia * 07.03.1739
Theresia * 06.09.1736
Anna Maria * 23.03.1734 *auch 25. ist möglich*
Benedikt * 21.03.1733 + 26.03.1733

Leider sind die Matriken schlecht lesbar und es scheint auch, daß sie lückenhaft sind; ein weiteres Indiz dafür, daß das Buch das erste ist und die Pfarre Zbytiny vorher zu Oberhaid gehörte. Wir werden ja sehen...

bei der Taufe von Sophie steht:

Ao 1739 die 7 Martij Ego Ant: Pumerl p.t. capellanus Loci baptizavi in sagmil, et Matre Eva coniugibus subditis proncipis de Schwarzenberg, et Parochianius Oberhaidensibus, ... est nomen: Sophiy: Levans fuit Dorothea Stadlerin Rustica ex Oberhaid, et Mathias Maritus, ejus tang.. testib, eiusde Parochiae et subjectio... (absoluter Schwachsinn!)

18/* volle Geschwister von Mathias Josef in Zbytiny
Mathias * 21.02.1747 + 23.02.1747
Johann Franz * 13.05.1749
Thomas * 20.12.1751
Vater: D. Joanne Anderl cive liber Prachaticensi, et molitore ibidem
Maria Magdalena * 23.06.1753
Maria Anna * 13.02.1756
Maria Johanna + Theresia * 20.03.1758

Anm: hier haben wir auch die Erklärung, warum in Prachatice keine Geschwister von Mathias Josef gefunden wurden!

- 18-19 Ebersdorf TRAUUNG -/12
20.9.1784
October 20
Hl. Joseph Anderle ein Millnermeister von der Loja
38 Jahre Witwer
Jungfrau Anna Maria gundackerin
Lehen Nro. 1
22 Jahre
Johann Georg Schinagl von heyn, ein Hauer
et Simon Kummer ein Hauer v. Payslehen.
- 19 Ebersdorf TAUFE -/20
8.11.1763
* Maria Anna legitima
V Georgius Gundacker Judex in Losau, et Maria Anna uxor
P Maria Anna Schinaglin Rustica in Stein,
1763 die 8 Novembris
- 20-21 Münichreith am Ostrong TRAUUNG -/-
5.5.1806
May den 5ten copulans idem
Mathias Miller Schumachermeister und Kleinhäusler des Mathias Miller,
Bürgers im Markt Wallern in Böhmen und der Marianna geb. Kindermannin
beyder im Leben ehelicher Sohn.
Münichreith Nro. 16
24 Jahre ledig
Marianna Winterin, des Andreas Winter Bauers in Lahn, in der Pfr.
Rappottenstein und der Elisabeth geb. Wagnerin beyder in Leben eheliche
Tochter.
Pruck Nro. 4
31 Jahre ledig
Joseph Böhm Bauer zu Münichreit
Andreas Schenk Sagmeister zu Münichreit
- Die Matriken der Pfarre Rappottenstein beginnen leider erst 1806, da sie
vorher verbrannt sind. Duplikate sind ab 1797 erhalten. Somit ist die Linie der
Braut nicht mehr weiter erforschbar.*
- zu 21 Am 21.6.1800 wurde die Inventur des Josef Winter, eines Bruders
von Anna Winter [21] abgehandelt, in welcher die Eltern noch als
lebend bezeichnet werden.

Heuraths Contract

In amt und Markt Artstetten

Nachdem die Theresia Gundacker von der Löbl. Hft Leiben einhero entlassene Pupillin sich mit dem von der Löbl.Hft.St: Bernhart hierher entlassenen Unterthan s Sohn Joseph Geßler bereits verehelicht hat, so ist zwischen denen selben nach stehender Ehevertrag in gegenwart der Unterschriebenen Zeugen errichtet und abgeschlossen worden als:

- 1stens: verheurathet die Theresia Gundacker ihgrend angehenden Ehewirth als ein wahres heurathsgut Ihre mütterl. Erbschaft pr. 1000, und die von ihrem Vater als ein freygeschenktes Heurathsguth erhaltenen 1000f. zusamman also 2000f., doch mit dem Vorbehalt, daß für den Fall, als die Theresia gundacker, nunmehr verehelichte Geßler ohne ehel. LeibesErben versterben sollte, die Letzten 1000f der nächsten Anverwandten wieder hievons bezahlt werden müsten.
- 2tens hat der Joseph Geßler, seiner Ehewirthin bereits 1000f eben als ein geschenktes gut ihne Abrechnung auf künftige Erbschaft zur Widerlage zugebracht, und es wird daher
- 3tens sowohl über heuroithguth und Widerlage, als auch über die künftige Erungen schaft eine vollkommene gütermeinschaft festgesetzt, und bedungen
- 4tens in Rücksicht der aus dieser Ehe entspringenden Erben wird verordnet, daß noch eines oder das anderen Theils absterben denen selben für jeden Fall der 3te Theil des reinem Vermögens hieraus bezahlt werden solle.
- 5tens enthält der ... Punkt bereits die Bestimmung, in wie fern die nächsten anver wandten der Th: Gundacker beteiligt werden sollten, sollte aber er Joseph Geßler früher absterben, so soll sie Ehegattin desselben nächstens anverwandt in Ermangel. ehel. Kinder 500f binnen Jahresfrist hinauszahlen.

Womit dieser Ehevertrag geschlossen und gefertigt worden
amtskanzlei Artstetten den 25ten April 807

Joseph Geßler
Theresia Gundacker
Ferdinand götten... als Zeug
Mathias Höfinger als Zeug
Mathias Geßler als Zeug

Leider: Leider hatten die beiden schon geheiratet, sonst wären sicherlich die Eltern der beiden dabeigestanden, wie ich aus anderen Urkunden sah. Die Herrschaft St.Bernhard ist riesig groß und hatte auch im Weinviertel Besitzungen. Vorher taucht in Artstetten kein Geßler auf bis 1757. Pr = Gulden, f(l) ebenso.

23.3.1788

Den 23 Merz ao 788

Rothweinsdorf 12

* Josephus

V Mathias Geßler mitnachbar

M Katharina gebohrene Richterin von Rothweinsdorf

P Johannes Koller mitnachbar, Theresia ux. von Niernfritz

natus 7ma mane ejusdem

22/*

Geschwister von Josef Geßler in Dietmannsdorf:

Leopold * 13.11.1789
Maria Anna* 12.03.1791 + 19.01.1812
Catharina * 13.12.1796

Hochinteressant ist der Abstand zwischen Maria Anna und Catharina; aber weder Taufen noch Todesfälle wurden in diesem Zeitraum in Dietmannsdorf gefunden. Möglicherweise wurden sie in einer anderen Pfarre getauft (nicht Messern bzw. Neukirchen/Wild!), denn Catharina wurde, so steht es in Dietmannsdorf, um 1/2 8 Uhr abends vom Pfarrer von Nondorf getauft.

Die Sterbeeintragung von Maria Anna sei hier erwähnt:

1/13 TOD 1/13
19.1.1812

Maria Anna Geßlerin ledigen Standes geborne des Mathias Geßler, Bauer und der Katharina

21 Jahre ledig

Bauchwassersucht

Dieß Mädchen brachte die Wassersucht aus dem Mutterleibe mit zur Welt, indem sich ihre Mutter zur Zeit der Schwangerschaft an der Wassersuchtigen Großmutter versehen hatte. Das Mädchen maß nach dem Tode drei Ellen in der Dicke, und sind von ihr 9 Wassereimer voll Wasser abgezapft worden.

22-23

Dietmannsdorf Verkündigung 1/12

21.4.1807

1807 deb 21sten April

Josef Geßler

Rothweinsdorf 12

19 Jahre ledig

Theresia Gundackerin

Ebersdorf bei Maria Taferl

kein Alter angegeben

Die Entlassung ist under der Rubrick Rothweinsdorf zu finden lit D/1807

Hier also wieder eine von Ihnen so heiß geliebte Anmerkung, die ich jedoch auch nicht entschlüsseln konnte, weil unter dieser Bezeichnung absolut nichts zu finden war und ist. Möglicherweise gab es damals schon ein eigenes Rapular, wo diese Fälle festgehalten wurden.

23

Ebersdorf TAUFE -/94

6.4.1780

Amthoff in Lehen Nr. 1

April

* Theresia fil. legii.

V Johann Georg Gundackher Aigentümer der Amthoff uxor Maria Anna

P Maria Anna Schinaglin von Hayn,

catholisch

- 32 Vitis TAUFE 1/173
 13.3.1700
 13 Baptizatus é Josephus Francisci Bidermans pistoris et uxoris eius in Vitis legitimus filius e Ponte Custiali su.. Nobilis et ornatus Dnus Leopoldus Hartmann in Vittis ./.
- 33 Vitis TAUFE 2/29
 5.11.1714
 Den 5. dito ist gethaufft worden Eva Theresia deßen Vatter Philipp glang uxor Catharina. Patrinus Herr Christoph Lehrbaumb alhier, uxor Eva

Anm: Die Taufe differiert um 5 Jahre. Absolut kein Problem, da auch die Eltern passen. -> Also eindeutig die richtige Eintragung! Ein Adelige als Taufpate! Schau. schau

Anm: Wie Sie ja schon wissen, bit es bei Eva Theresia ein kleines Sternchen, später von irgendjemanden dazugekritzelt und auf Elisabeth ausgebessert.

- 33/* Geschwister von Elisabeth Klang in Vitis
 Johann Georg * 26.03.1720
 Andreas * 30.11.1725
 Maria Anna * 09.05.1727 + 14.07.1728
 Susanna * ca.04.1732 + 28.10.1732

- 34 GroßGerungs TOD 6/33
 26.2.1769

Lieber George!: Das Sep = Sepultus und nicht September! Nicht hudel!

- 34 Rappottenstein KAUFVERTRAG 13/122
 17.3.1739
 Ambt Gerungs, Marckht Gerungs den 17ten Marty 739
 Kauff
 Vmb ein Burgliches Hauß sambt der Fleischhacker Gerechtigkeith alda Rudolph Weixelbaum von der Herrschafft Arbespach anhero vor Vnterthännig gelassenen Fleischhacker erkaufft von Ferdinand Ring alda bestehens burgerl. Behausung nebst der Fleischbankh gerechtigkeit wie auch völlig angebauter Fexung, auf denen Haußgründen, dann Fleischwaag mit denen Gewichtern, Schrott Messer, bachzeug, 1 Mezen Somer Khorn, 2 Mändel Stoh um einen Khauff Schilling benannten Pr. 800 fl. Undt 4 fl. Leitkauff

Damit wissen wir, wann Rudolph von Arbesbach nach Großgerungs übersiedelte. Bürger(haus) ist lediglich eine Bezeichnung, daß er in einem Markt ein Haus besessen hat. Der Kaufpreis ist überdurchschnittlich hoch; die „normalen“ Hofstätten und Bauernhäuschen kosteten oft nur ca. 200-300 fl.

Was ein Leithauff ist, ist mir nicht bekannt. Ich habe das oft gesehen. Ich nehme an, daß es von „Leute“ kommt. Möglicherweise eine Art Ablöse für das bestehende Personal?

36	Volary 27.8.1707 27. Joannes Thomae Anderle et Mariae ex Saagmühl Pat: Joannes fux et Magdalena in Müebau	TAUFE	1/271
36/*	Geschwister von Johann Anderle in Volary Magdalena * 05.01.1697 Mathias * 1669 Agnes * 21.01.1701 Sophia * 06.01.1703 Dorothea * 01.04.1705 Valentin * 23.12.1709 Maria * 02.09.1712 Thomas * 08.12.1714		+ 19.01.1700 1 Jahr
36/**	Halbgeschwister von Johann Anderle in Volary aus zweiter Ehe des Vaters Josef * 07.03.1717 Josef * 09.03.1718 Bernhard * 18.08.1719 Gregor * 11.03.1723		+ 05.04.1717
36	Zbytiny 29.4.1763 AO 1763 Saagmüll 29 Aprilis Joannes Pater tuias et Molitor Oberhaydensis qu nomine Anderl aetatis 59 Annorum in domo provisa in communionem Sctae Matris Ecclesiae animam Dco reddidit omnibus ultimis sacramentis provisus, ejus corpus 1. Mayi sepulta est more catholico in caemetino Ecclesiae S: Viti. Martyns Oberhaydae.	TOD	2/73
	<i>Sägemühle = Mlyn u Zbytin</i>		
36-1.Ehe	Polna 23.2.1729 23 dit Johannes Nach Todts Thomas anderle von Oberhayd Eheibl. Sohn Eva deß Johann Müebauer hamerschmid von der Haydt eheleibl. Tochter Testes sponsi Mathias Statler von oberhayd Albinus Milner v Plaheschlag Sponsae Anton Richter v Perschetitz Mathias gayr von der Haydt.	TRAUUNG	1/109

36-37

Volyne

TRAUUNG

2/1191 (!!!)

24.5.1744

Joannes Anderle ex civitate Prachaticensi et Virgo Maria Magdalena
Humpolezova ex civitate Wolinensi ambo Liberi

Anno 1744 praemissis tribus continuis denuntiationibus id est 19na 23tia
ex Aprilis et 1a Maji nulloque detecto Impedimento canonico ego Pt:
Mathias Kaffka p:t: capell: Loci in Ecclesia s Decan Wolinensi
omnium Sanctorum die 14ta Maji copulati Honestum viduum Joannem
Aderle civem Liberae civitatis Prachaticensis cum honesta virgine Maria
Magdalena Humpolezova. praesentibus testibus Joanne ...
Nicolav Libertin Praenobili
virgine Catharina Lausekrova, virgine Catharina Suschenska ex civitate
Strakonensi, cateris (?) Wolinensibus.

*Anm: Nicht nur hier fiel mir der „Noble“ Nicolaus Libertin auf. Auch bei
der Taufe des Mathias 1745 gab's einen „D: Adalbert tuma“, ein „senator“.
Das läßt auf ein gewisses Ansehen der Familie Anderle in Prachatice
schließen.*

*So, und nun wird's wieder schwierig, weil die erste Trauung des Johann
Anderle nicht in Volyne, und wo sonst? stattgefunden hat. Ich habe Ihnen
irgendwann einmal eine Liste der in/um Prachatice gefundenen Anderle-
Trauungen geschrieben, jedoch weder diesen Brief (möglich am Notebook,
und dort sicherlich gelöscht) noch die Originalabschriften - also meine
handschriftlichen Mitschriften - gefunden. Scheiß Unordnung habe ich in
meinen Unterlagen!*

37

Volyne

TAUFE

B/620

5.3.1719

Dei (!) 5. Marty Micka

Pokyti ... ditic z Poczhweso Loze Manzelschiho splozeno gmonem Mari
Magdalena Otec Pawel Humpolec, Matka Rozyna Levans: Pani
Alzbieta Brydekusowa Te. Pani Lidmilla Khowavova, a Pani
Jan Nykryn.....

*Diese und auch folgende Eintragungen sind wirklich in einem besch...
Tschechisch geschrieben.*

- 37/* Geschwister von Maria Magdalena Humpolec in Volyne
 Katharina * 11.08.1721 Mutter: Eva Rosina
 Veit * 14.06.1717
 Anton * 18.04.1715
bei P. grün unterstrichen:
 Proseny P. Florian Bridoli Duchodni
 P Waczlaw Chotek z Lhoty
 P Alzbeta Brychtowa
 Waclaw * 28.08.1713
 (Joannes) Antonin * 12.05.1712
 hier wurde viel später deutlich dazugeschrieben:
 accepit Lit.. baptismales 8t. 8bris 1736
 Ich nehme an, daß dies ein Korrekturhinweis ist!
- 38 Ebersdorf TOD 6/13
 12.6.1810
 Den 12. Juni 810
 Nr. 1 Kaumberg
 Johann Georg Gundacker verehelicht und Inwohner in Kaumbergerhoff
 79 Jahre
 An der Lungensucht
 Den 14. nach Ebersdorf begraben beschauet worden
 Nr. 16
- 38-39 Ebersdorf TRAUUNG -/20
 23.11.1762
 honesti Juvenis Joannis Georgius Honorati Andreae Gundacker Judicis et
 hospitis de Losau adhuc viventis, et Rosinae uxoris p.m. filius legitim. et
 pudica virgines Maria Anna, honesti Joannis Rosenöcker, fabri ferrari de
 Habwöck
 p.m. et Rosinae uxoris adhuc viventis filia legitima.
- 39 Pöggstall TAUFGE 4/397
 7.1.1739
 7
 * Maria Anna
 Pr. Joannes Rossnegger Hammerschmidt von Hochweeg Rosina uxor.
 Matrina Magdalena Friehwirthin von Ditsamb.
- 39 Ebersdorf TOD 6/1
 13.5.1805
 Den 13 May 805
 Lehen Nr. 1
 Maria Anna Gundackerin
 65 Jahre
 im Blut brechend und Brand
 Den 15 nach Ebersdorf begraben worden.

- 40 Zelnava TAUFÉ 2/141
 11.2.1748
 11. February Mathias
 Parentes Mathias Müller molitor in hindring et Elisabeth uxor legitima
 Levans Adalbertus Sturani in Sonberg rusticus cum uxore sua Rosina

- 40/* Geschwister von Mathias Müller in Zelnava
 Laurenz * 10.08.1753
 Franz * 22.09.1751
 Maria * 17.04.1750
 Sebastian * 05.01.1746
 Maria * 26.05.1744
 Jakob * 29.04.1743
 Rosina * 16.12.1741
- 40-41 Volary TRAUUNG 10/111
 26.6.1770
 Die 26 Juny contraxit Matrimonium per verba de praesenti Mathias Milner
 ex territorio Salvaniensi et pago Hintering oriundus cum sponsa sua Maria
 Kindermacherin ex oppido Wollariensi orianda in Ecclesiae Parochiali
 S:Catharinae V: et M: coram me
- Anm: Der Rest ist klerikaler Schwachsinn!*
- 41 VOLARY TAUFÉ 2/234
 15.6.1747
 15. E ...Wenceslaus Ballo... baptizatvi in Eccleae S... filiam legitimi Mathiae
 Kindermacher pastoris Wollen et Mariae conjugum ... nomen Maria Levante
 Maria ex ... wolla et teste Urbani filia Böhm.
- 41 ZELNAVA TOD 18/32
 24.8.1807
 Den 24ten August mit allen heil Sakramenten versehen gestorben und den
 26ten begraben
 Hintring Nro. 14
 Maria Millnerin Innweib aus Hintring
 60 Jahre
 am Schlagfluß
 in den Salnauer Kirchhof.

41/*

Geschwister von Maria Kindermacher in Volary
Maria * 24.01.1726
Martin * 02.11.1728
Josef * 21.01.1735
Kaspar * 29.12.1740

*Auch dieser Punkt wurde NOCHEINMAL EINDEUTIG geklärt!!!
Aus dem Namen Kindermacher wurde nach ca. 1745-1749 der Name
Kindermann (allerdings bei einigen Familien auch Kindermacher).
Diese Ahnenreihe ist 100000000%ig richtig!*

*Paradox auch der große Abstand der Kinder; für mich immer ein Indiz
auf entweder lückenhafte Matriken oder Aufenthalt in anderen Pfarrorten
(hier aber nicht zu erwarten). Das war auch der Grund dafür, daß ich beim
ersten Suchen die Trauung der Eltern nicht gefunden habe, da ich dachte
die Trauung müsse vor ca. 1747 stattgefunden haben. Daß 7 Jahre vorher
erst das 4. Kind geboren wurde war eher nicht zu erwarten.....*

*Bei der Taufe von Josef wurde im Nachhinein, aber sicherlich schon bald
danach, folgendes dazunotiert:*

*Anm: erhob den Taufschein 3. May 797 wählte sich den ZuNamen Sixl
wohnt zu ...freydorf*

*Was das bedeuten soll, kann ich Ihnen nicht erklären. Josef wurde als
ehelich bezeichnet, hat aber den Familiennamen seiner Mutter
angenommen???*

42

Rappottenstein KAUFVERTRAG 14/214

14.12.1756

Ambt Lohnn Dorff Lohnn Den 14tn December 756

Kauff

Vmb Ein Sogenanntes Lehenhauß, Vorbey Ein Progartt Luß
Andrä Wintter, lediger Vnterthanns Sohn alda, Erkaufft und übernimmt
obige Behausung mit denen darzue gehörigen grundstückhen und dermahlig
angebautten Wintter fechsung 8 Mezen Summ Haubern (acht Metzen
Sommer Hafer!), 2/4fl Summ Khorn, und 2/4fl Haarlinsset, zwey Wagen
Pflueg, und Lüden (?Aiden?), zwey Spörr. 1 Vorspann= und 2 parr
Kötten einen Tisch= vnd bach=zeug, zwey Joch mit dennen Reinnen,
ein Hann: und 2 Hennen denn Stedlzeug, nebst zweyen Stallgapln
alles zusammen von seinem Leiblien Vattern Adam Wintter
Pr. 100fl.

*Bei dieser Gelegenheit: die Kaufprotokolle konnte ich nicht zur Gänze
abschreiben; dazu wäre keine Zeit gewesen. Nach diesen Einleitungen,
die immer komplett abgeschrieben wurden, wird meist nur mehr angeführt,
wer wann wieviel bezahlt hat bzw. zu zahlen hat.*

- 42-43 Rappottenstein Heiratsabrede 203/5
 Amt Lohnn Dorff Lohnn den 22ten Xber 757
 Heuraths=Abredt.
 Bräutigamb Andrä Wintter, des Adam Wintters Herrschafft's Unterthann in dorff
 Lohnn, und Catharinae uxor beeden Ehelich erzeugter Sohn
 Brauth, Elisabetha, des Andrä Wagners behausten Unterthanns,
 und dermahligen Amts.Richters zu Pehendorff, Barbara dessen Ehewirthin
 Ehelich Erzeigte tochter.
 Beyständt auf des bräutigams seithen, Andrä Staining, Herrschafft's
 Unterthann....
*Rest ist auch sehr interessant, habe ich im Archiv jedoch nicht abgeschrieben,
 sondern Film gestellt. Also irgendwann die Kopie mit Transkription!*
- 44 Blumau an der Wild TAUF 3/-
 14.1.1757
 Öedt Die 14 Jan: Baptizatus é p R.P. Gilbertum Prauneis Mathias filius
 legitimus Laurentii Gößler, et Mariae Annae, Levantibus Joann
 Habisam et Catharina uxore ex Nondorf.
- 44/* Bruder des Mathias Gößler in Blumau
 Michael * 06.10.1759
*Wie schon oben erwähnt, sind die Taufbücher nach Vornamen geschrieben
 worden. Es gibt sicherlich mehrere Geschwister, aber dann müßte man
 alle Buchstaben durchblättern... Ein Wahnsinn!*
- 44 Dietmannsdorf TOD 1/19
 4.6.1829
 1829 den 4 Juny
 Rothweinsdorf 12
 Mathias Geßler Ausnehmer in Rothweinsdorf
 77 Jahre an Schleimschlag
 ist den 16 Juny 829 in hiesigem Gottesacker beerdiget worden.
*Das Sterbedatum läßt auf ein Geburtsdatum von 1752 schließen, sein
 Heiratsalter auf 1760. 8 Jahre Differenz sind viel, aber immer noch im
 Bereich des Möglichen. Man sieht hier wiederum die Ungenauigkeit
 solcher Altersangaben!*
- 44-45 Dietmannsdorf TRAUUNG 1/17
 11.7.1787
 Den 11ten Julius ao 1787
 Mathias Geßler des Lorenz Gesler noch im Leben und Anna Maria sel:
 ehelich erzeugter Sohn.
 von Rothweinsdorf 12
 27 Jahre ledig
 Katharina Richterin des Georg Richter, und Mariae Annae Tochter
 von Rothweinsdorf 20
 27 Jahre ledig
 Testes von Brautigam Seiten georg Fenz Mitnachbar von Nondorf
 von Braut seiten Mathias Richter Mitnachbar von Nondorf

45 Messern TAUFE 2/188
16.10.1760
Die 16 Bapt est: Catharina fil:leg: Georg Richter ux: Maria Anna
Levant. Mathias Winterer ux: Maria Anna beede v: Rothweinstorff

45/* Geschwister von Katharina Richter in Messern
Anna Maria* 16.02.1762 des Georg/Maria Anna
Anna Maria* 15.05.1764 des Johann Georg/Maria

Auch die Vornamen wurden nicht immer exakt angegeben; wie man hier sieht!

45/* *Jaja: worüber man nicht zufällig fliegt, wenn man die Bücherln durch blattelt. Denn - und das müssen Sie betrachten - zu diesem Zeitpunkt wußte ich ja den Familiennamen der Mutter noch nicht, und konnte daher das im Index unter Payl, noch dazu in einer anderen Pfarre, angegebenen Kindes nicht finden!*

Neukirchen/Wild TAUFE -/183
25.9.1755
Anna Maria illegitim des Johann Georg Geßler und der
Anna Maria Pail ex Dietmansdorf.

Mit dem Namen Anna Maria hatten die beiden wohl kein Glück. Ich muß gestehen, daß ich auch nicht nach dem Tod dieses Kindes gesucht habe, nicht nur, weil ich zu diesem Zeitpunkt noch gar nicht wußte, ob dies überhaupt ein Geschwisterl der beiden ist (hätte ja auch sein können, daß es zwei Johann Georg Richter mit einer MA hier gegeben hat), sondern auch, weil die Sterbematriken von Neukirchen/Wild VOR 1784 nicht indiziert sind!

45 Dietmannsdorf TOD 1/19
27.3.1831
1831 den 27 März
Rothweinsdorf 12
Katharina Geßler Inwohnerin zu Rothweinsdorf
69 Jahre
an Nerven= und Schleimschlag
Ist den 29 März 1831 in heißigen(!) Gottesaker beerdiget worden
Ist geh (=jeh!, plötzlich) gestorben

66 Vitis TOD 2/382
19.1.1734
Den 19 Jener ist begraben philipp Klanckh in 50 Jahr seines alters alhier

Anm: Weder die Taufe von [66] noch die Trauung von [66-67] fand in Vitis statt. Naja, vielleicht in Waidhofen oder Echsenbach oder Windigsteig. Die Matriken von 1 und 2 liegen in der Pfarre, von 1 nicht indiziert und dezimeter-dick!

67	Vitis 21.1.1762 21 Catharina Glaenckin hic vid. 74 an.	TOD	3/21
12	Arbesbach 4.5.1713	Kaufprotokoll	3387/270

Mathias Spiegl, Burgl. Leinweber Susanna uxor, Verkhaufften ain cleines Lesßl in Finster-graben, so eben ... der Herrschaft Arbespach din(s)t: und Lehenbar, mit den Zehent aber in Pfarrhoff gehörig, den Johann Weixlpaumber, Eleonora dessen Ehwürthin so 14f . so Er gleich bezalt, aetum et supra.
Pfundtgelt ist 24X
... der Khauffbrief Khombt auch der Lehenbrief.

Also kaufte der Johann Weixelbaum den Hof erst, als sein Sohn Rudolf schon längst auf der Welt war. Interessant ist, daß diese Eintragung eine der mit Abstand kürzesten ist, und auch die Kaufsumme auf ein geringwertiges Gut schließen läßt. Auch darauf, daß dieser Johann ein armer Mensch war im Vergleich zu den anderen!

zu 68,69	Arbesbach 4.1.739 Arbesbach den 4tn January Ap: 739 Inventur undt Abhandlung. Über Weyl: Johann Weixlbaum, der herrschafft Arbesbach gewester Unterthan und burgerlen: außnehmer in Marckht Arbesbach, und Elleonorae dessen geweste Ehwurthin (!) beeder nunmehr seel: deren Verlassenschaft in Beysein des Marckhtrichters Johann Geörg Hochreither, anheunt Vorstehend dāto nachvolgender gestaltn Beschrieben, und hierüber die Obrigckheits. abhandlung gepflogen worden; Vermögen Gulden Kreuzer In Gastzimmer 1 Druchen Darinnen: 1 Braun-tüechener alter Rockh und dergben: Cammissall mit Messing knöpfen 2 Roth-gefüettert-alt Revers-Beichen und tüechen Leibl 1 paar Wüntter Sockhen 1 Obertuchet mit Blauen überzug, 1 Unter- und 1 Lendt-Bolster sambt der waichen Böttstatt 3 tupfene Leiblach 2 färbene Hemmeter 30 5 Haarprechle Der vorhantene Haar und Werch zusammen ist täxiert word. 1 groß-Eyserne Schnöllwaag 2 alte Schlechte Waagen ad 3t 30 Mezen Khorn, und 2 Metzen Waitz 1 paar Möstochsen	Inventurprotokoll	5/16/107-109
			1 2 30 14 4 45 16 30 6 50 90

1 paar drey-Jährige oichsel		40
Das sammetb: Verhantene Hauß- und Kuchelgeschier		10
Schulden zum Vermögen alß		
Summe	882	30
Summa des Volligen Vermögen macht	892 fl: 4xr.	

Thobias Schöfer dermahlig Haußbesitzer testiert nach in Wöhrungen	545	
Christian Spiegl alhier	52	48
Matthias Wünckhler am Schönberg	34	
Michael Träxler Baader alhier	7	30
Johann Mayr Fleischhackher zu gerungs	9	
Jacob Pemetsprunner V. Altn Mehlon	4	50
Vertrag-gebühr		45
Cantzley Glaßschleiffer in Pertenschlag	4	
Josef Pachoffer an der Prunnühl	2	44
Phillipph Preynedter Jäger alhier	4	44
Landtgrhts-diener	4	24

	882	30

Summa des Völligen Vermögen macht 892 fl 4 Xr.

Schulden von Vermögen als		
gnädiger Herrschafft Todtenfahlfreygeldt	89	12
-Jura	6	
Inventur- und Schätzgebühr	1	30
Schätz- und Thaillungs-Zöhrung	6	
Herrn Pfarrer Conducts Vu....	10	48
dem Schullmaister	3	20
Vors Leithen		28
Vor die Todten-Truchen		42
dem Todtengraber		30
zur Löbl: bruderschaft alhier	1	14
Der Kirchen Liecht- und opfergb:		39
Vor die Ministranten		7
Bottengeldt		21
Vor 10 Ellen Schwarzen Flöhr	1	40
Vor brodt	1	42
zur Todtenzöhrung aufgangen	8	38
Martin Haydter Hammerschmitt hat zufors	4	16
Matth: Wagnlechner zu grienbach	5	36
Johannes Wünckhler	37	18
Thomas Pfeiffer alhier	20	42
Martin Früewürth am Stolzenthall	14	
der Sohn Rudolph Weixlbaum	73	
Hammerschmitt	8	
Adam Wollffshofer alhier Vor 3 Mez Khorn, und Vor Söckhen	6	14

302	42	

Weegen der Vnter die Herrschafft Peggstall Verheyrathen dochter Catharina, khommet annoch das ausständige abzug- geldt von 100 f heyrath- gueth zuentrichten,
mit

10
Dann so hat der gottseel. Weixlbaum kurz vor seinem Todt in Beysein des Marckhtrichters disponiert, das die annoch leedige Verhantene 4 Khindter, als Rudophf, Josef, Hanß Michael,

und Frantz, gleichmassig jeder 100 fl. zum Heyrath gueth beckhommen solln, derowegg vor selbe abzuschreiben khommen	400
Absonders Vor dem Frantz zu Erlehrung des Fleischhackher profession, zum aufdingen und Freysagen	20
Ing.(?) Vor dem Hanß-Michael zu Erlehrnung der Böckhen profession	20
Leztens hat der Hausbesizer Thobias Schöfer absonders: zu protendiren	70

	822 fl. 42 Xr.

Wann nun dise Von Völligen Vermögen defalcirt werden, so vervl: zuverthailen annoch übrig:

69 Fl. 22 Xr.

Vertaillung

zu vorstehenten 69 f 22 Xr. seint zwar 6 Eheleibliche Khindter Verhandten, weillen aber die dochter Catharina Verheyrathete Peringerin noch in Leebzeiten ihrer Eltern bereits ein mehrers empfangen, als die ahc ihre geschwisterte nunmehr zuüberkhommen haben, so ist sye (=sie!) von weitherer Erbschafft ausgeschlossen, und das wenige Unter die übrigen 5 Khindter verthailt worden, und gebühret solchem nach

Dem Sohn Rudolph ein Fleischhackher annoch leedig	13	52
Dem Josef auch leedig ein Fleischhackher	13	52
Der Maria Anna Verheyratheten Schöferin alhier	13	52
Dem Hanß Michael leedig ein BöckhenJung	13	52
Vndt dem Frantz auch leedig	13	52

	69	22

Thobias Schöfer der die Dochter Maria Anna geheyrath und das Haus mit aller Verlassenschafft übernommen, hat sowohl die Schuldten Von Vermögen zu bestreiten, als auch die Erben zu Contentiern, Vnterdessen bis zur außzahlung sowohl das Vätterl. und Mütterl. als die Heyrath-guetter zuverintechsim (?) hat. Actum ut Supra.

Protocolliert in Wayßenbuch fol 20

70 Tod in Großgerungs; DER Stolperstein!
 Großgerungs TOD 4/173
 5.2.1731
 Die 5 hujus sepultus é Dnus Joes Franciscus Faber hujas aetatis suae 76 annorum.

72/* *Möglicherweise kamen die Anderle aus dem Pfarrbereich SVETLIK, denn dort fand ich im Index die Taufe eines Michael Anderle, als Sohn des Simon, am 25.9.1675. Leider beginnt das erste Buch erst 1676 mit Seite 1; woher daher die Informationen sind, kann ich nicht kundtun. Hier wurden allerdings nicht die Sterbebücher durchgesehen. Nachholen???? Bitte Antwort!!!! Kein Index!*

72-73 Volary TRAUUNG 1/90
 14.2.1696
 14 Thomas Simonis Anderle p:m: def: et Mariae fil: ober:
 Maria Miespaurin vidua
 Testes Benedictus Pichlbauer, et Mathias Kangl.

72-2.Ehe Zelnava TRAUUNG 1/116
 1.6.1716
 1 Copulatus est ab ... nulla dispensatione Thomas Anderle viduus ex Oberheyd,
 cum Virgine Sybilla, fila legitima Quirini Raneitz ex Sumberg: Testes Simon
 Gabaur Judex in Sumberg, et Joannes Klein ex Schweinetschlag
 copulans P. Matt Antschiwfs (?) ... pt Curatus.

73-1.Ehe Zelnava TRAUUNG 1/65
 15.11.1690
 15.... copulatus é Bartholomaeus solutus et flus legitimus Simonis
 Miespauer Molitoris auff der Saag oberhaydter Pfahr Mortui, et
 Apolloniae uxoris suae adhuc in vivis cum Mra soluta et .. legitima
 Ferdinandi Miller Rustici zu Somberg et Mariae Vxoris suae amber viv.
 Testes exerant Vrbanus Jungwürth Rusticus zu Schönau et Mathias Stangl
 ludi Mag.. zu Oberhaydt.

Tod des Bartholomäus:

Volary TOD 1/55
 8.1695 (den Tag konnte ich nicht lesen!)
 16 (?) 8.1695
 Barthl Miessauer ann: 32

*Diese Trauung belegt auch, daß auf der Sagmühl zuerst die Familie Miesbauer
 ansässig war, und nicht die Familie Anderle, die sich erst mit Thomas Anderle
 auf diese Mühle eingeheiratet hat.*

*Die Familie Anderle - davon bin ich überzeugt! - kam aus einem anderen
 Pfarrbereich nach Oberhaid/Zelnava und lebte vor 1696 nicht hier. Dies
 wird bestärkt durch die Tatsache, daß die Sterbedaten seiner Eltern nicht in
 Zelnava gefunden wurden (die aber rein theoretisch auch schon vor 1664
 verstorben sein können....). Vor 1696 gab es in Volary keine Anderle-
 Eintragung!*

73 Zelnava TAUFE 1/40
 14.8.1672
 14 huius baptizata é Maria parentes Ferdinandus Millner uxor
 Mariana patrina Dorothea.

73/* Geschwister von Maria Millner in Zelnava
 Jakob * 23.07.1666
 Georg * 22.03.1669

74 Volyne TAUFE B/231
 19.1.1682
 19
 z. Nuzina
 V Pjuzine Humpolec
 M Rozina
 * Pawel
 P Woytiech Mosp.....

*Beim Vater bin ich mir überhaupt nicht sicher, was das heißen soll!
 Wahrscheinlich Bizek. nur was heißt das?
 Dieser Name taucht in den älteren Büchern häufig auf!
 Muß mir nun endlich ein gutes Tschechisch-Lexikon kaufen!*

74/* Geschwister von Pawel Humpolec in Volyne
 Ludmilla * 11.09.1699
 Elisabeth * 20.05.1695
 Anna * 24.07.1692
 Jakob * 25.07.1687
 Waclaw * 21.10.1684
 Simon * 07.10.1679
 Tomas * 23.11.1677

74-75 *Höchstwahrscheinlich nicht in Volyne!
 Das problem ist, daß es im Trauungsteil des Buches ein Brandloch gibt,
 welches um 1687 ca. 4 cm, im Jahr 1758 ca. 10 cm Durchmesser hat.
 Auf der Seite 1032, am 11.11.1709, heiratete ein Pawel. Ich glaube nicht,
 daß es die gesuchte Trauung ist, auf der anderen Seite könnte es zeitlich
 mit 7 Monaten durchaus hinhauen. Nochmals muß ich hier betonen, daß
 ich die wirklich feine Ehre hatte, im Originalbuch und nicht am Film
 blättern zu dürfen. Den Film hätte ich nicht unbedingt haben müssen.....*

76-77 Ebersdorf TRAUUNG -56
 29.8.1713
 29
 Andreas Gundagger textor ex Haselbach
 Maria Rosina Puslerin puella Kaumberg

Testes: Paul Lechner Krummnußbaum (!!!!), Philipp Brückl
 Kaumberg, Philipp Hebenstreit Loia

*Haselbach ist eh schon wissen bei Arbesbach, leider Matriken 1755 verbrandt.
 Allerdings gibt es im Landesarchiv die Kreisgerichtsakten von Arbesbach, und
 hier könnte noch etwas erforschbar sein. Das werde ich mir an einem freien
 Tag in Wien (nicht B.Pirawarth) ansehen.....
 Und hier auch eindeutig die Herkunft der Braut: Kaumberg!*

77 Ebersdorf TAUFE -92
 27.2.1690
 27
 E Joannes Pusler u. Rosina
 Kaumberg
 * Ma. Rosina
 P Rosina Jägerin Weitenegg

77/* Geschwister von Maria Rosina Puslar in Ebersdorf
 Agnes * 11.01.1688

- 77 Ebersdorf TOD ich hab's nicht
notiert, weil unsich.
circa finem huius mensis 1760
Xzember dfctuit Rosina gundackherin de Losau
- 77-78 Pöggstall TRAUUNG 4/108
13.2.1730
Den 13 dito ist bey St.anna coopuliert worden der Ehrngrachte Joannes
Rossnegger lediges Standts seines Handtwerkh ein Hammerschmidt
als des Ehrngrachten Daniel Rossnegger Hammerschmidt Maister von
Hochueeg, Catharina dessen Ehwürthin beede noch in Leben ehelich
erzeugter Sohn, mit der tugentsame Rosina, deß auch ehrngrachten Leonhard
kenner (Renner) Hammerschmidt Maist zu ditsamb, noch in Leben, Maria
dessen Ehwürthin seel. beeden Ehelich erzeugte Tochter.
Testes sponsi die Ehrbahrn als Johannes Müllberger von Laimpach und
Joannes Steeger Herrschafft Jäger zu Würnstorff
sponsae Der Ehrn und Wohlgrachte Herr Joann georg Canzler
Rathsbürger und Träxlmaister allhier, und auch der Ehrsame Joannes Hieß
Mitnachbar zu Würnstorff.
- 78 Pöggstall TAUFE 3/418
17.8.1701
17
* Johann
E Daniel Rosenegger Hammer schmidt in Haweg et Katharina uxoris eius
P Johann Graßauer ledigen Standts von Damhoff in Laimpacher Pfarr.
- 78 Pöggstall TOD 4/636
6.8.1743
Den 6t dito ist alda begraben worden Joannes Rossnegger Hammerschmidt
von Hochweg seines alters 57 Jahr
beede seynd durch ei. Feyersbrunst verwundet worden.

*Anm: Am Tag vorher stirbt Josef Geltersdorfer, ein Schmid. Über beide
Eintragungen ist eine Klammer gezogen.*
- 79 Pöggstall TAUFE 3/444
5.3.1705
5
Roßina
E Leonhardt Renner Hamberschmidt von Dizam et Maria uxor
P Johannes Hieß von Würnstorff et Susanna uxor.
- 80 Zelnavá TAUFE 1/236
24.2.1713
Mathias 24. Baptizatus est Matthias filius legitimus Jacobi Millner ex
hiendring Matris vero ursula. Levans Andreas Jungwirth ex Schenau,
cum uxore Maria.

- 80 Zelnava TOD 2/124
18.11.1765
Die 18 hujus Pater fanilius Mathias Milner Rusticus et molitor in hintering
aetatis sua 50 annorum in domo sua in comunione S: Matris Ecclesia eam
suam Die redditit omnibus sacramentis provisu cujus corpus die 20 sepulta
é more catholici in calmeterio Ecclesiae S:Jacobi Majori
- 80/* Geschwister von Mathias Millner in ZELNAVA
Josef * 19.03.1725
Katharina * 26.04.1722
Eva * 23.12.1720
Helena * 21.08.1718
Anton * 13.01.1716
Franz * 31.03.1711
Rosina * 11.03.1709
Rosa Maria * 22.08.1706
Jakob * 27.04.1704
- 80-81 Horni Plana TRAUUNG 2/73
17.5.1740
17 copulatus est sine dispensatione et p....missis denunti 18 ... May Matthias
Millner molitor in pago hintring defuncti Jacobi Miller molitoris in Hindring
legitimus filius cum Elisabetha Sebastiani Zaunmillner molitoris in ottetstift
legitima filia.
Testes Ferdinandus Hoffer, et Andreas ... rustici in ottetschl.....
- 81 Horni Plana TAUFE 1/358
15.11.1722
Die 15
E Sebastianus Zaunmüller Molitor Ottenstiftensis uxor Apollonia
* Elisabetha
P Vitus Pinter testes hujas civis, Levans Barbara uxor eius testis.
Ottenstiftensis.
- 81 Zelnava TOD 3/5
13.3.1774
13
Milnerin Elisabetha vidua
cath
Hintring 23
54 Jahre
- 81/* Geschwister von Elisabeth Zaunmüller in Horni Plana
Rosina * 05.03.1726
Adalbert * 18.04.1724
Maria * 29.01.1721
Ursula * 25.09.1719
Sebastian * 18.01.1718
Franz * 03.10.1716
Johann * 27.08.1715

81/* *Adalbert Zaunmüller heiratete am 11.5.1760 in Polna eine Margaretha Schacherl, als Tochter des Markus und der Agnes aus Plahetschlag.*

82 Volary TAUFE 1/257
12.9.1705
12
Matthaeus Adami Kindermacher et Margarethae f:l: Vol:
Pat: Partholomaeus Stegbauer et maria

82/* Geschwister von Mathäus Kindermacher in Volary
Maria * 11.08.1704
Gertrud * 20.02.1707
Katharina * 16.11.1708
Eva * 13.12.1710
Georg * 04.04.1713
Adalbert * 25.03.1716
Maria * 09.06.1717

Keine einzige Sterbeeintragung eines Kindes wurde gefunden!

82 Volary TOD 15/107
9.12.1770
9:
P: Carolus Hesler coop:
Kindermann Mathias inquillinus Wollaricensis
Friedhof: S: Florianus
65 Jahre

*Schade, daß in diesem Jahr noch keine Hausnummern vermerkt wurden;
aber es ist als 100% sicher anzunehmen, daß dies die Sterbeeintragung des
Mathias Kindermann ist!*

82-83 Volary TRAUUNG 1/189
19.11.1725
19 Copulatus é in Ecclesia Wollar: Matthias f:l: Adami Kindermacher
v Wallern cum Maria f:l: Philippi Sipl ibidem
Testes Joanes Wossinger et Sebastianus Kindermacher v Wallern.

83 Volary TAUFE 1/189
8.9.1694
8.
Maria
Philippi Sippl, et Sibyllae f:l:
Pat: Joannes Jungbauer et Susannae

Der Name Sipl wurde auch oft als Sixl geschrieben.

83/* Schwester von Maria Sippl in Volary
Katharina * 25.12.1697

Am 14.8.1699 wurde eine Rosina Sippl, als Tochter eines Philipp und einer Maria getauft. Ich nehme an, daß dies auch eine Schwester war, und sich der Pfarrer beim Vornamen der Mutter geirrt hat; denn bei der Durchsicht der Matriken konnte keine weitere Familie Philipp Sippl festgestellt werden.

83 Volary TOD 15/117
?? 3.2.1772
3
Maria Kindermannin vidua
S: Floriani
Wollary 53
62 Jahre

Diese Eintragung ist eher nicht die gesuchte, betrüge doch die Differenz zwischen Taufe und Tod 16 Jahre. Aber es wurde sonst - außer Kindern - keine Maria Kindermannin begraben.

zu 84 *Das Kaufprotokoll von Adam Winter konnte ich in Rappottenstein nicht finden. Da zu dieser Zeit keine Lücken der Bücher vorhanden sind, ist mir das ein Rätsel. Wie der Kaufvertrag von seinem Sohn Andreas zeigt, hatte der Vater dieses Häußchen in lohn schon besessen; daher muß er es auch gekauft haben. Auch wenn er es im Zuge einer Erbschaft bekommen hätte, müßte dies aufscheinen. Die Grundbücher sind leider nur spärlich vorhanden; daher kommt man hier nicht weiter. Eigene Gewährbücher gibt es im fraglichen Zeitraum nicht; daher bleiben hier nur die Matriken. Da nun bekannt ist, daß er nicht aus den Herrschaften Rappottenstein, Arbesbach sowie Ottenschlag kam, müßte die Trauung des Adam Winter in den Matriken der umliegenden Pfarren (wahrscheinlich GroßPertholz oder diese Gegend!) zu finden sein. Ich werde mich darum bemühen!*

85 Rappottenstein Inventur 27/99v
31.8.1758
Ambt Lohnn Dorff Lohnn den 31ten Aug. 758
Inventarium

Auff zeitliches ableiben Catharina Wintterin gewesten Vnterthannin, und Außnehmerin in Dorff Lohnn seel: ist deroselben unterlassenes Vermögen in beysein des Herrschafttl. Amts Richters Johann Hämerl zu Pernthonn, durch den hierzue Verordneten Schätz Mann Joseph Neulinger aus Lohnn hoff, inischen Anschlag Gebracht, und folgendts Verhandelt worden, alß

Vermögen	
Der Sohn Andrä Wintter testiert an Hauß Wehrungen, Vnd Hauß	
Kauff Schilling	30
Adam Lang an Wachtberg	9
Martin Brunmüllner zu Lohn	2
1 paar Ochsen Pr	30
Leibs Kleidung	

1 Schwarz zeigenes Röckl			15
1 blau zeigener unter Rockh			15
Schuech und Strumpf			30
2 alte Schlechte Hammeter			9
1 alte Truchen			18
	Summa	72	27

Schulden hieun			
Dem Andrä Wagner [86] zu Pehendorff geliechenes			10
Dem Andrä Staininger am Miterer Scheibenhoff deto			23
Dem Christoph Wäntsch zu Pehendorff			6
	Summa		39

Vber abzug dieser Schulden Verbleiben 33 27

Hieun			
Kommet Von der Helfte zu 16 fl 43 Xr. 2 s Herrschafft. und beambtens Täß alß			
PfundtGeldt		50	
Quittgeldt		16	2
Vertrags Gebühr		16	2
Inventurs gebühr		16	2
Zell geldt		4	
Prothocolliergeldt		12	
Zöhrung	2	15	
	Summa	4	10 2

Dieße Täß abermahl Defalliert, So Verbleiben 29 16 2

Erben

Es befindet sich hierzue Der Wittiber Adam Wintter mit 4 Ehelichen Kindern, Nachdeme aber der ältere Sohn Andrä bereits das Hauß umb Einen bekommen, Die anderen 2 Söhn dem Vattern in Erlehnung ihres Handwerkhs Kosten gmachtet, alß haben diese 3 von ihren Erbtheill Desisdieret, der Wittiber aber der Verhandtenen Tochter Anna Maria zu Eines Erbtheill zu Erkennet 15 fl - welche von der zu berzä... kommeten Hauß Wehrung zue Herrschafft. Waysen Cassa erlegt, daß übrige auss der Verlassenschaft aber dem Wittiber in Handten Verbleiben solle;
Schloß Rappottenstain den 5ten October 758
Waysenbuch Fol 55

86 Rappottenstein KAUFVERTRAG 12/660 (!)
12.2.1733
Ambt Pechendorff Dorff Pechendorff den 12tn Febr. 1733
Khauff, Vmb Ein Hoffstatt Häußl
Andre Wagfner zu Pechendorff Vbernimmt Vorstehendes Hoffstatthäußl
von seiner Mutter Maria Wagnerin Wittib daselbst Pr. 50 fl.

86 Rappottenstein Inventur 31/178
10.10.1792 + Andre Wagner Wittwer aus Pehendorf
Erben:
1 Mathias Wagner Hschft Windhager unterth. v. Altenburg
2 Elisabeth Wagnerin dermahlen mit Andre Winter Hl. Rappottenst.
zu Lohn verh.
3 Magdalena Wagnerin oo Mathias Presser Herrschft. RosenauerUnterthan von Pirkenruth (?)
4 Josef Wagner Bürger Rappott.
5 Theresia Wagnerin oo Lorenz Plessler
6 Georg Wagner Pehendorf
7 A.M. oo J. Greisinger aus Münzbach (bei Saxen. O.Ö.!)

- 87 Rappottenstein Inventur 30/474
 26.8.1788
 Inventur Nach zeitl. Absterbe Barbara Wagnerin Ausnehmerin Von Dorf Pehendorf, ist derselben rückgelassenes Vermögen in Beysein d. Herrn Amtsrichters, Martin Mayr von Pehendorf, und dem deto von Lohn Andreas Winter durch mich Verwalter Martin Sulzbacher zur Inventur gezogen, und nachfolgender gestalten verhandelt worden..

 Erben
 1 Mathias Wagner
 2 Elisabeth Winterin
 3 Magdalena oo Mathias Plesser
 4 Josef Wagner
 5 Theresia oo Lorenz Pleser
 6 Georg Wagner
 7 Anna oo Kreisinger
- 88 Blumau an der Wild TAUFÉ 2/179
 12.5.1713
 Ellents den 12 May Baptizatus est per R.D.P. Ignatium filius legitimus Laurentius Patris Jacobi geßler et Matris Catharina ex Ellentz. Patri fuit Gregorius Hechtl et uxor ejus Susanna ex Ellentz.
- 88 Dietmannsdorf TOD 1/6
 14.10.1787
 797 den 14 8bris
 Rothweinsdorf 12
 Lorenz Geßler
 74 Jahre
 Blutbrechen
 Ist zu Dietmannsdorf den 16ten 8bris 797 begraben worden
 Provisus ist den 15 8bris 797 von dem Hl. Georg Billich Chyrurgen zu Brunn beschauet worden.
- Stirbt nur 3 Monate nach der Trauung seines Sohnes! Möglicherweise war er schon länger krank; und mußte aus diesem Grund sein Sohn so schnell heiraten? Das wäre eine Möglichkeit!*
- 88-89 Blumau an der Wild TRAUUNG 3/-
 24.11.1748
 Öedt Die 24 Novemb: copulatus é p.R.P. candidum Laurentius Gösler cum Anna Maria Wöberin ex Nondorff. Testes Adamus Teringer ex Messer. et Joannes Hößl ex Oedt.
- 89 Blumau an der Wild TAUFÉ ¾
 2.8.1723
 Nondorf 2 Augusti Baptizata est p.P. Augustinum Anna Maria filia legitima Joannis Wöber, Mariae uxoris ejus ex Nondorff. Patrinus fuit Jacobus Dunckhl, Catharina uxor ejus ex Blumau

- | | | | |
|------|--|-------|-------|
| 89 | Messern
20.11.1779
20.
Rothweinstorf 12
Anna Maria Geßlerin Laurentii Geßler vicini ibidem uxor.
Omnibus provisa a me
Wildberg
58 Jahre | TOD | 3/22 |
| 90 | Dietmannsdorf
14.10.1786
Den 14ten 8ctober 786
Rothweinsdorf 20
Georg Richter Mitnachbar
55 Jahre
Starb an der Wundwassersucht
begraben den 16ten October zu Dietmannsdorf
Mit allen heiligen Sakramenten versehen | TOD | 1/1 |
| 91 | Neukirchen/Wild
8.4.1729
Die 8 Maria Anna, Adami Payll et Elisabethae uxoris filia legit.
Patr: Jacobus Glomser et Magdalena uxor omnes ex Dietmansdorf. | TAUFE | -/10 |
| 91/* | Schwester der Maria Anna Payll in Neukirchen/Wild
Rosina
* 07.10.1732 | | |
| 91 | Dietmannsdorf
26.11.1790
Den 26ten November 790
Rothweinsdorf 20
Maria Anna Richterin
59 Jahre
an der Wassersucht
begraben geschah den 28ten Ejusd: alhier
Ist mit allen heiligen Sakramenten versehen worden. | TOD | ½ |
| 146 | Zelnava
2.8.1708
2 Sepultus est Ferdinandus Müllner ex Sonberg, aetatis suae
90. annorum omnibus provisus. | TOD | 1/82 |
| 147 | Zelnava
12.4.1693
Eode die sepulta é Mariana Ferdinandi Müllner ex pago Sonnberg defuncta
uxor, cum 3 Missanum Sacrificys cantatis et una co..ione f.... | TOD | 1(50) |
| 148 | <i>Die Taufe des Georg Humpolec möglicherweise im fehlenden Zeitraum der Taufmatriken, um 1655.</i> | | |

148/* ?? Mögliche Geschwister des Georg Humpolec in Volyne
 Katharina * 05.03.1664
 Ludmilla * 15.02.1666
 Elisabeth * 04.09.1668
 Magdalena * 09.02.1671

In allen Fällen wurde als Eltern ein Wenzel mit Katharina aus Nuzin angegeben. Es war dies zwar nicht die einzige Familie Humpolec in Volyne aber die einzige in Nuzin.

Die erste Taufe eines Humpolec in Volyne ist die eines Mathias am 28.8.1640 die Eltern: Mathias und Ludmilla. Allerdings ist diese Taufe nur mehr im Index eingetragen, die Taufen zwischen 1630 und 1644 fehlen entgegen der Liste der Bücher!!!

Am 25.8.1619 wird ein Johann Hund=petz geboren. Ob es sich dabei um den Namen Humpoletz handelt kann aber nicht mehr nachgeprüft werden.

154 Ebersdorf TAUFE 1/55
 12.5.1651
 12
 Hans Pussler & Rosina, Weber, Weinzirl
 * Johannes
 P David Peckhstaller, Bäck, Weitenegg (heiratet am 14.4.1643)

154/* Geschwister von Johann Pussler in Ebersdorf
 Ulrich * 01.07.1657
 Georg * 15.04.1656
 Veith * 24.10.1653
 Maria * 23.09.1644

Hier gibt's eine gewaltige Lücke zwischen Maria und Veith. Allerdings habe ich mangels Zeit die Sterbefälle nicht durchgearbeitet (bei dieser Gelegenheit: den Tod des Andreas Gundacker [76] habe ich gesucht zwischen bis 1752. Entweder ich finde ihn das nächste mal in der Zeit von 1752-1757, oder ich habe ihn überlesen. Das Buch ist nicht indiziert und beschissen zu lesen.

154/** Halbgeschwister
 Mayr Anna Maria * 13.06.1661

156 Pöggstall TAUFE 2/384
 15.7.1663
 Den 15 July ist zu Sanct Martinsberg ein eheliches Kindt mit Namen Daniel getaufft worden,, Der Vatter ist Elias Rosenöckher Burger zu Sanct Martinsberg Die Muetter ist Margaretha sein eheliche Hausfrau Der Gevatter ist Hanß Khogler von der Maßmill.

- 156 Pöggstall TOD 4/588
18.10.1735
Den 18 dito ist bey S: Anna begraben worden Daniel Rossnegger von
Hochweg
seines alters 74 Jahr.
sine un ... sacra.
- 156-157 Pöggstall TRAUUNG 3/98
29.1.1696
Den 29. ist zu Martinsberg copuliert worden Daniel f.l. Aelia Rosenögger et
uxor Margar beede seel von Martinsberg cum sponsa Catharina f.l.
Carolus Hamböckh et uxor Apollonia beede seel. zu St.Martinsberg
Testes sponsi Simon Hueber et Jacob Rosenökher beede zu St.Märtinsberg
spnsae Georg Grueber et Michael Hiernhammer beede zu St.Märtinsberg.
- 157 *Taufe in Pöggstall nicht gefunden, jedoch ein Geschwisterl:*
- 157/* Pöggstall TAUFE 2/448
28.3.1671
Den 28 Marty ist zu St.Märtinsberg ein eheliches Khind getaufft worden
Namenß Elisabetha. P: Hannß Carl Hampeckhs Burger und Ferber in
Martinßberg Apolonia uxor hebts Susanne Weinhartin Bäurin auf der
Hunzsag.
- Johann Georg * 15.01.1670
Regina * 06.09.1665
- Anm: Zwischen den beiden gibts 5 Jahre Abstand. Dazwischen war sicherlich
ein Kind getauft worden!*
- 157 Pöggstall TOD 4/571
15.6.1732
Den 15 dito ist bey St.Anna begraben worden Catharina Rosen eggerin
Hammerschmidtin von Hohweg alt 68 Jahr.
- 158 Pöggstall TAUFE 2/451
2.11.1671
Den 2 diß ist ein ehrliches Khind gedaufft worden Namenß Leonhartus
P. Friderici Reners Hammerschmidts in Virgain Susanna uxor
hebts Walthaser Mayer burger und höffner in Wirnstorff.
- 158-159 Pöggstall TRAUUNG 3/97
6.11.1695
Eodem ist bey St.Anna copuliert worden Leonhart, F.L. Fridrich
Renner et uxor Susanna, beede seel: zu ditsam
cum sponsa Maria fl. Matthias Freinthaller et uxor Maria beeder zu
wirnstorff in Leben.

- 158-2.Ehe Pöggstall TRAUUNG 3/146
 30.6.1705
 Den 30. Juny ist bey St. Anna copuliert worden Leonhardt Renner, Wittiber und Hamberschmidt zu Dizam, Mit Sophia Pracherin lediges Standts, des ehrsamben Johannes Pracher Wöber zu dizam, und Regina, dessen Ehewürthin, beede noch in Leben Eheleibl. erzeugte Tochter.
 Testes....
- Anm: Also nur 3 Monate nach der Geburt und dem wahrscheinlichen, in Pöggstall leider nicht gefundenen Tod der Mutter heiratet der Leonhard zum 2.mal. Es war ganz einfach eine soziale Notwendigkeit, denn der arme Papa brauchte ganz einfach eine Mutter für seinen Säugling!*
- 160 Zelnava TAUFGE 1/64
 18.7.1678
 18 July Baptizatus é Jacobus flus legitimus Pauli Millner Molitoris auff der Hintermill et Margarethae uxoris suae Joes Kapeter rusticus zu son berg, et com... Mgdla uxor.
- 160/* Geschwister von Jacob Müllner in Zelnava
 Josef + Maria * 04.03.1677
 Maria * 28.03.1680
 Gregor * 02.03.1682
 Mathias * 04.02.1684
 Agnes * 19.01.1686
 Josef * 10.03.1688
 Daniel * 21.07.1691
 Martin * 10.11.1693
- 160-161 Zelnava TRAUUNG 1/152
 27.5.1703
 Den 27tn May ist copuliert wordten der Junge Gesel Jacobus deß Gotts Pauli Millner von Hinterin Seelnauer Pfarr Ehl. Sohn mit der Jungfrau Ursula deß Gotts: Christophori Plaha von Ottetstift Ehrl. undterl. tochter.
 Testes sponsi Jacobus Liedl und Joes Stötter
 sponsae Henricus Jungbauer und Petrus Liedl.
- 161 Zelnava TOD 1/104
 28.5.1725
 Den 28 ist begraben worden Ursula Millnerin von Hindering ann: 42 om provis
- 160-2.Ehe Zelnava TRAUUNG 2/3
 22.10.1726
 Den 22 Ist copuliert worden ohne alle Dispensation Jacob Müllner Wüttüber Von Dorff Hindring mit der Maria deß nach todts Andreas Hörzög Von der Magerl=hütten hinterlasßenen Wüttüb.
 Testes Jacob Müllner von Sonberg und Veuth Wagner von Hindring copulans P. Carolus Eeidinger.

Die Magerlhütte liegt im Pfarrbereich Horni Vltavice. Aber weder in dieser Pfarre noch in Zelnava wurden Kinder aus dieser Ehe geboren; auch der Tod von Jakob Müllner konnte in diesen Pfarren nicht gefunden werden.

161 Horni Plana TAUFE 1/136
28.9.1684
Den 28 7bris ist dem Christoph Blacha Milner zu Ottestüft Gristina seinen
Weib ein Tochter geboren Vnd getaufft worden Vrsula.
Patrini greger Haller (Kaller) Hauß gesessen in Hamerschlag (?) mit seinem
Weib.

*Warum ich beim ersten Mal diese Taufe nicht gefunden habe ist mir ein
Rätsel.
In Horni Plana wurden von Ursula keine Geschwister getauft!*

161/** Halbgeschwister von Ursula Placho in Horni Plana aus erster Ehe der
Mutter; Name: Aßen/Oßen
Johann * 20.06.1671
Mathäus * 21.09.1675
Benedikt * 22.03.1681

*Bei der Taufe des Benedikt muß die Mutter also schon ca. 47 Jahre alt
gewesen sein; ein Indiz dafür, daß die Altersangabe beim Tod der Mutter
mit 80 Jahr nicht so streng angesehen werden darf. Ich nehme an, daß
das Alter um gut 5 Jahre nicht stimmt.*

161/*** *Aus dritter Ehe der Mutter mit Sebastian Zaunmüller gingen keine Kinder
hervor; kein Wunder, war doch die Mutter schon ca. 56 Jahre alt.*

162/* Geschwister von Sebastian Zaunmüller in Horni Plana
Agnes * oo 08.11.1688
Oberhaid
Susanna * 15.04.1670 Oberhaid
Elisabeth * 16.11.1675 Pichlern
Ursula * 01.10.1678 Pichlern
Anton * 11.01.1682
Sophia * 28.03.1684
Mathäus * 11.09.1686

*Die Schwarzmühle stand im Ort Oberhaid, und nicht in Pichlern. Die
Taufe des Sebastian ist, wie oben vermerkt, vor 1664 anzusetzen.*

164 *Die Taufe des Adam Kindermacher konnte nirgends gefunden werden.
Aufgrund der Sterbeeintragung sollte er 1674 geboren worden sein; was
nicht stimmen kann, da seine Eltern erst 1675 heirateten.*

166-167	Volary 30.1.1689 30 Philippus Simonis Sipl p:def: et Magdalena f:l: Sibilla Thomae Füerst, et Mariae f:l: Testes Laurentius Groll (Groth?)	TRAUUNG	1/74
167/*	Geschwister von Sibilla Fürst in Volary Adam * 12.12.1659 Maria * 16.03.1663 Mathias * 06.02.1666 Anna * 10.07.1668 Urban * 21.05.1671		
	<i>Die Taufe von Sibilla konnte nirgends gefunden werden; möglicherweise fand sie 1661 in Volary statt, denn hier fehlt ein „logisches“ Kind.</i>		
167	Volary 17.1.1723 17 Sepulta é Sybilla Siplin Wollar: annoru 60 omnibus é provisa sacramentis.	TOD	1/123
	<i>Unter Sixl im Index!</i>		
172	Rappottenstein 10.2.1729 + Josef Wagner in Pehendorf Erben: Witwe Maria Tochter Rosina Martin Andreas Michael	Inventur	23/362
176-1.Ehe	Blumau an der Wild 12.11.1693 12 Nov. 1693 Hl. P: Maximilianus Piringer Pfarrher copulirt Jacob geßler Vnd Maria ein Widtib. Beistandt georgius Schober ex Ödt.	TRAUUNG	1/-
178	Blumau an der Wild 4.11.1688 Die 4 9br Baptizatus est P:R:P: Henricus Vrbanovsky Joannes legitimus filius Andreae Weber et eius uxoris Catharina ex Nondorff. Patrinus fuit Wolffgangus Eyssner cum Vxore sua Regina ex Luthreis.....	TAUFE	1/-

178-179 Blumau an der Wild TRAUUNG 2/-
 22.11.1710
 Nondorff a 22 9bris
 Ist copuliert worden per R:D: Ignatium Joannes Wöber, deß Andrer Wöber
 Catharina uxoris beeder eheleiblicher Sohn von Nondorf, mit Maria des
 Jacob Mühlner seel. und Julianae Eheliche Tochter von der Sultzmühl.
 Testes Hans Raiffschneider von Messern, Vndt Leopold Schmidl von
 Pernegg.

180 *Die Taufe des Johann Richter in Windigsteig nicht gefunden!*

180/* Geschwister von Johann Richter in Windigsteig
 Bartholomäus * 17.08.1680
 Maria Magdalena * 10.07.1691
 Philipp * 01.04.1693
 Johann Jakob * 20.06.1695

180-181 Windigsteig TRAUUNG 1/100
 1.2.1718
 Den 1 Feb: Ist Johann Richter ledigsstandt deß Christoph Richter v.
 Weichboltz seeliger Regina desßen Hauswirthin noch im Leben
 Eheleiblicher Sohn mit Magdalena Loydenfrostin ledig des Simon
 Leydnfrost von weichpoltz Maria dessen Haußwirthin beede noch im
 Leben Eheleiblichen Tochter allhier copulirt worden
 Testes Jacobus Dänckhl v. Weichpoltz, Martin Altrichter

*Wie oben schon erwähnt: All diese Abschriften von Windigsteig richten
 sich nach DIESER Trauung. Wenn sie stimmt, stimmen auch die anderen
 Eintragungen, wenn nicht, dann sind auch wahrscheinlich alle anderen
 falsch! Johann und Magdalena sind nicht so seltene Vornamen; es
 könnte leicht sein, daß es zwei von dieser Sorte gab. Es gab in
 Windigsteig übrigens einen zweiten Johann Richter; allerdings mit
 einer Barbara verheiratet zur annähernd gleichen Zeit, daher sicherlich
 ein zweiter, und keine eventuell zweite Eheschließung.*

181 Windigsteig TAUFE 1/154
 3.4.1698
 Den 3 hujus Baptit: Magdalena filia Simonis Leidenfrost
 patrinus Maria matris Patrina Justina Peltzlin

*Der Pfaff hat hier wahrscheinlich einen Rausch ghabt und etwas verdreht
 aufgeschrieben!*

181/* Schwester der Magdalena Leidenfrost in Windigsteig:
 Susanna * 26.02.1701

- 182 Neukirchen/Wild TAUFEB -/299
 4.7.1698
 Die 4ta Joannes Adamus Philippi Pall et ux: ejus Elisabethae filius legitimus Patrini Thomas umvogl ux: Sophiae quoru Loco Levavit filia Maria ex Reicharts.
- 182/* Geschwister von Adam Pall/Payl in Neukirchen/Wild
 Sophia * 17.10.1695
 Mathias * 21.02.1702
 Rosina * 19.05.1703
 Johann * 01.05.1705 post mortuum
 Paul * 01.05.1705 post mortuum
 Johann * 18.08.1706
 Eva * 29.05.1709
- 182-183 Neukirchen/Wild TRAUUNG -/158
 19.11.1726
 Eodem Adami beyl Philippi Bayl, et Elisabethae conjug filius ex Dietmanßdorff copulatus est in Neukirchen a Rdo Dno Joanne Christiano Lange Vicario ibidem cum Elisabethae Ferdinandi Fux von der bruckmüll an grossen Kamp et Catharina conjug. filia Testes ex oarte sponsi Andreas Sagl ex Rotweinßdorff et Thomas gschmeitler ex Dietmanßdorff.
 Ex parte Sponsae Sebald Spizer ex Azelßdorff, et Mathias Dorn ex Dietmanßdorff.
- [183] Döllersheim TAUFEB 2/11
 29.9.1690
 Anno 1690 die 29 7bris Baptizata est á me Jacobo Simonschitz Maria Elisabetha filia legitima Ferdinandi Fux et Vxoris eius Chatharina. Patrina est Clara Schmidtin.
- 183/* Geschwister von Maria Elisabeth Fux in Döllersheim
 Katharina * 25.11.1691
 Johann Georg * 25.03.1693
 Maria Magdalena * 22.07.1695
 Klara * 27.02.1697

192 Rappottenstein KAUFVERTRAG 12/277
 28.5.1725
 Amt Pechendorff Dorff Pechendorff den 28tn May 1728
 Khauff
 Vmb ain Hoffstatt Kauf
 Joseph Wasgner Erkhaufft Vorstehendes Hoffstatthauß von Märtin gränsen zu
 Pechendorff, mit der Völligen Fächsung umb ein Khauff schilling P 60fl.

Leider gibt es im Umkreis von Rapp/Schönbach/Arbesbach eine Unmenge von Wagner-Familien; ich selbst habe ja auch eine Familie in Schönbach zu erforschen, bin allerdings nicht weitergekommen. Das Problem mit den Herrschaftsprotokollen ist, daß sie nicht alle gleich formuliert sind, oft keinen Index haben (Rapp! Und die Bücher sind oft mehr als dick!), und auch der Informationsinhalt stark variiert. in späterer Zeit wurde auch die Herkunft bei den Orten außerhalb des Herrschaftsbereiches angegeben, früher leider nicht. Wenn bei einer Inventur nichts übrig blieb zu verteilen (Crida!), dann wurden auch die Erben praktisch nie angeführt. Weiters sind die Mädchennamen der Bräute nie angegeben. Diese könnte man nur dann herausfinden, wenn man ALLES indiziert UND speichert; --> wie ich das vorhabe. In einigen Jahren entkommt mir KEINE Familie in diesem Bereich!

308-309 Ebersdorf TRAUUNG 1/128
 26.10.1643
 26
 Hans Pußler, Leinweber, s.d.M. Elia Pußler & Eva in Haag o.d.E.
 Rosina, T.d.Martin Bieringer & Barbara v.Urfahr.
 Zeugen: M: Hanß Raab, Bürger, Bäck, Thobias Traunmüller
 Caspar Gstettner, Martin Ösß Weitenegg.

Hallihallo! Ein Oberöschterraicher! Die Matriken von Haag beginnen leider erst 1636, Sterbefälle erst 1684. Daher wird eine Überprüfung aufgrund der Matriken wohl kaum möglich sein. Allerdings wurde die Kirche auch erst 1636 zum erstenmal erwähnt. Ich nehme an, daß diese Pfarre vorher zu Rottenbach gehörig war, dessen Matriken 1624 beginnen, die + 1636. Mit viel Glück könnte man das hier alles noch überprüfen.....

Urfahr ist nicht jenes bei Linz, sondern das zur Pfarre Ebersdorf gehörige.

308 Ebersdorf TOD 1/202
 19.1.1658
 19
 Hans Pusßler Weber, betr. Ebersdorf (??)

309-2.Ehe Ebersdorf TRAUUNG 1/169
21.11.1660
21 Jacob Mayr Weberknabe, S.d.Hans u.d. Maria
Ebersdorf
Rosina Pusßlerin Witwe v. Urfahr
Z M. Hans Fux Weber Kleinpöchlarn, Jacob Restel, Veith Fragner
Bäck beide Weitenegg

Das „M“ bedeutet Meister.

312 *die Taufe höchstwahrscheinlich VOR Matrikenbeginn 1628 ->leider*

312/* Geschwister von Elias Rosenegger in Pöggstall
Maria * 23.03.1632
Philipp * 01.05.1634

Anm: Beim Philipp wird als Vater angegeben Johann, Schneider, Bürger und Zöchprobst. Gerade sehe ich in meinem Spezialwörterbuch, daß unter einem Zechprobst ein Mann, der die Aufsicht über das Kirchenvermögen führt, zu verstehen ist.

312 Pöggstall TOD 3/544
26.5.1686
Den 26 ist zu Martinsberg begraben worden Elias Rosenecker zu
Martinsberg.

312-313 Pöggstall TRAUUNG 2/200
1.2.1655
Den 1 February 655 ist zu Marthinsperg copuliert worden Elias
Roßenecker gewester Wittiber, hat sich verheirath mit Jungfrau Margaretha
Taxpergerin, deß Simon Taxberger und Barbara seiner Ehewürthin sel: deren
beeder eheliche hinderlaßene tochter.
Deß Preidigamb Peistandt
Michael Weinhart. Pinder in Hundtsbach seines alters .2 Jahr, Hl. Hannß
Temper Richter zu Marthinsperg, seines Alters 40 Jahr,
der Prauthseiden,
Thaman Pöggstaller Milner seines alters 50 Jahr, Mathias Raichberger
Ambtmann zu Weinling 24 Jahr.

Anm: Daß bei den Trauzeugen das Alter angegeben wurde, habe ich auch noch nicht in einer anderen Pfarre entdeckt. Der Trottel hätte besser das Alter der Brautleute und seiner 15 Generationen vorher angeben sollen!

- 312-1.Ehe Pöggstall TRAUUNG 2/167
24.2.1650
Den 24 Febr. seindt zu ottenschlag durch Hl. Magister cop. worden der Erbare Elias Rosenöckher des Ersamben Maister Hanß Roseneckher Rathsburger und Schneider zu St.Marthenßberg und Catharina seiner Ehewirthin seel: eheleiblicher Sohn, mit Jungfrw: Catharinam, des Ersamben Maister Hannß Lebl Burger und Zimmermann zu Ottenschlag, und Elisabetha seiner Ehewirthin beede noch im Leben eheleibliche Tochter.
- Anm: Diese Trauung ist erstaunlicherweise auch auf Seite 2/164 vermerkt als am 3.2.1650 stattgefunden. Erstaunlicherweise sind die Trauungen hier total durcheinander, denn zwischen diesen Trauungen wurden 3 eingetragen, die schon am 26.2.1650 stattgefunden haben sollen.*
- 313 Pöggstall TOD 3/516
12.2.1676
Den 22 February ist zu Martinsberg begraben worden Margaretha, roßeneckherin deß Eliß roßeneckher sein eheweib ihres alters bey 40 Jahr, hat vor ihren endt beicht und communiciert.
- 316-317 Pöggstall TRAUUNG 2/348
28.8.1668
Den 28 diß ist in der Pfarrkhirch St.Anna Friederich Rener Hamerschmidt in Dizam, und Mitburger zu Peggstall Wittiber copuliert worden, Mit Susanna Sekhenfellnerin deß Michael Sekhenfelner bauers in brugg freisinger Herrschafft, Underthan Susanna uxor eheliche erzaigte tochter. testes sponsi Daniel Jehinger burger und Ferber in Peggstall, und Mathias raffberger ambtmann in Weidling. sponsae Hans denger beekh und Hanß Khloim binder beede in Laimbach
- 316-1.Ehe Pöggstall TRAUUNG
26.2.1650
Den 26 Febr. seindt bey St.Annae cop: worden der Ersambe Friderich Renner seines erlehrten handtswerkh ein Hammer schmidt, noch lediges Standt des Ersamben Maister Collman Renner Burger und Hammerschmidt zu St. Merthenßberg seel. und Salome seine gewesten Ehewirthin, so nich im Leben deren beeder eheleiblicher Sohn. mit Catharina Frühwirth des Johann Wittib aus Ditzam.
Testes
- 318-319 Pöggstall TRAUUNG 2/317
29.1.1664
Den 29. January ist zu Peggstall bey Sanct Anne copulirt wordten Mathias Freidenthaller von Loibersdorf in der Pfarre Weitten, noch ledigen Standts, des Gregory Freidenthaller von Loiberstorff, seligen gedachtens und mariaes seiner ehelichen Hausfrauen noch in dem Leben ehelicher Sohn, mit Maria Wögingerin noch ledigs Standts, des Petri Wöginger von Prinzendorff seliger gedachtens und Catharina seiner ehelichen Hausfrauen noch in dem Leben ehelicher tochter.
Zeigen

320	Zelnava 22.6.1693 22 sepultus é et obyit in domino pa... Paullus müllner molitor ex pago hintering cum aetatis 37 annorum obyit scmitio j...	TOD	1/50
320-321	Zelnava 12.1.1677 12 January ab: ... o impedimento de contraxit Paulus solutus et filius legitimus Viti Millners Molitoris in Hintring et Annae uxoris sua amborum in vivis cum Margarethae ... soluta et fla Sebastiani Payr Rustici ibidem et Agathae uxoris sua, amber quoq. in vivis Testes ejere Michael Mauriz Rusticus ibidem et Melchior Zach Judex in Selnau.	TRAUUNG	1/31
321-2.Ehe	Zelnava 3.2.1694 3tn. Hujus copulatus fuit in facie Ecclesia coram testibus et praesentibus omnibus Perhonestum Joannes Oßen.... molitor ex pago ottetstift, et ex parochia oberplanensi post mortem pie defuncti Adami osen cum Regina uxore sua ... molitoris ibidem pro..... legitima filius acce in matrimonium honestam viduam Margaretham millerianna post morte in domo defuncti Pauli Millner molitoris ex pago Hinterin jjj.... uxoren testes ex parte sponsi erant Jacobus Hörbst ... Judex ex pago Selnau, item Mathias Haidlinger Rusticus et Senior communitatis ex pago Pargfriedt Ex parte sponsae erant Sebastian Payr Rusticus ac Juratus ex pago melmb, item Henricus Jungbauer Rusticus ex pago ottetstift.	TRAUUNG	1/76
322	Zablatti ??3.1653 Joannes Plähel von Müllerschlag Vx Maria Baptizatus Christophorus Patrini Andreas Hödl Burger Vx: Catharina	TAUFE	1/32
322/*	Geschwister von Christoph Plähel in Zablatti Veit Plägl * 03.06.1652 Mathias Plaho * 02.02.1655 Ulrich * 21.05.1656 Magdalena * 04.05.1658		
322	Horni Plana 24.12.1689 Den 24ten 19bris ist begraben wordten Christoph Plaho Millner von Ottestüfft seines alters 30 Jahr.	TOD	1/65

- 325 *Der Tod von Agnes Zaunmüller wurde in Horni Plana nicht vermerkt!*
- 328 Volary TOD 1/152
6.6.1728
6 Sepultus é Josephus Kindermacher ex Wallern omnibus provisus
76 Jahre
- 328-329 Volary TRAUUNG 1/35
3.6.1675
eodem Josephus Kindermacher viduus
Catharina Pauli Salzer & Cathar: f:l:
Testes ambrosius Hols... & Vitus disler (=Tischler!)
- 328-1.Ehe *Die 1. Ehe zwischen Josef Kindermacher und Ursula NN konnte in Volary nicht gefunden werden. Diese Ehe wird wohl ca. 1673 stattgefunden haben.*
- 329 Volary TOD 1/41
22.11.1686
22
Catharina Kindermacherin ann: 42
- 332 Volary TOD 1/31
13.5.1681
13
Simon Sippel ann 50.
- 333 *Der Tod von Magdalena Sippl konnte in Volary nicht gefunden werden. Möglicherweise hat sie noch einmal geheiratet; diese Ehe konnte in Volary allerdings nicht gefunden werden (in anderen Pfarren wurde danach leider nicht gesucht).*
- 334 Volary TOD 1/19
25.5.1674
25
Thomas first anno: 44
- 335 *Bei Maria Fürst kann davon ausgegangen werden, daß sie ein zweites Mal geheiratet hat; diese Trauung wurde jedoch nirgends gefunden.*
- 356-357 Blumau an der Wild TRAUUNG 1/-
31.1.1679
31 Januar. copulati sunt in Blomaw Andreas Wöber Filius relictus
Andrae Wöbers, et Catharina ejus uxoris ex Nondorff sponsa
Catharina filia Simonis Schmutzers et Susannae ex Reichhartz.
Testes Ambrosius Erdl ex Rothweinstorff et Georgius Habersamb
ex Nondorff.

- 360-361 Windigsteig TRAUUNG 1/34
25.5.1687
Weispoltz den 25ten Maius copulatus é Christoph Richter cum sponsa Regina Jänckhin. Testes Georg Kainz, et geörg Altrichter.
- 362-363 Windigsteig TRAUUNG 1/51
17.5.1695
Den 17 copulatus é Simon Loidenfrost cum sponsa sua Maria _____
Testes sponsi Jerg Kainz Mathias Altrichter
sponsae Simon Herner von Koinraz, Mathias Langsteiner
- 367/* ? (*Jedoch ziemlich sicher*) Geschwister von Ferdinand Fux in Döllersheim
Elias * 05.06.1666
Ursula Fukß * 28.09.1668
Juliana * 01.01.1671
sonst nichts!!
- 624 Pöggstall TOD 2/492
31.3.1667
Den 23 dito ist in Martinßberg begraben worden der Ehrwahre Johannes Rosenöckher alda gewesten, Burgers und Schneider 5 Jahr, gewester Richter 29 Jahr wahr er Kircher Probst, der hat zur lezt gebeicht und communicirt, auch daß Hl. Sacru der lezten Oelung empfangen alters 74

Anm: Eine absolute Spitze diese Sterbeeintragung. Unter Kirchenprobst - habe ich mir in der Zwischenzeit erklären lassen, war eher ein Meßner gemeint! Möglicherweise war es jedoch auch ein protestantischer Geistlicher, der sich fortgepflanzt hat. Soll ja nicht so selten vorgekommen sein....
- 632 Pöggstall TOD 1/489
?? .12.1628
Nr. 7
7 Collmannus Renner vitricus in Metz

Anm: Dieser Tod war nicht im sonst exzellenden Index vermerkt! Ein vitricus ist ein Kirchenpfleger. Ober er tatsächlich aus Metz stammt, wäre dort zu überprüfen.
- 633-2.Ehe Pöggstall TRAUUNG 1/328
28.6.1629
Celebrarent Nuptias sponsus Wilhelmus Khlauser de Weidn sponsa Salome Rennerin des verstorbenen Colman Rennerß in St.Martinsberg hinderlassene Hausfrau
Den 28 Juny ao 1629
- 640 Zelnavá TOD 1/62
26.3.1698
26. omnibus provisus obyt Vitus müllner ex Hinerin, 70 annorum

- | | | | |
|-----------|---|---------|-------|
| 641 | Zelnava
27.12.1697
27
Hujus ... dispo..., et ... provisa obyt Anna, Viti Müllner ex Hindtering uxor
72 annorum mortui 19. | TOD | 1/61 |
| 642 | Zelnava
8.2.1693
8. Sepultus é Sebastianus Payr viduus annorum 90 | TOD | 1/49 |
| 643 | Zelnava
2.4.1690
2 Aprilis in Dno occubuit Agatha Vxor Sebastiani Payr rustici zu
Hintring Annor: 60: | TOD | 1/43 |
| 644-645 | Zablati
4.6.1651
4 Joannes Plähel Georgiy Margarethae seiner Ehlichen Hausfrauen seelig
gedecht: von Bayrischen Härle Planer Pfarr Melber gericht
sponsa Maria Hödlin Jacobi Hödl von Müllerschag hinderlassene Wittib
Testes Andreas Groß Primaß zu Markht Wallern
Andreas Lang Primaß in Markht Sablath et Georg Pflieger Ratsburger in
Marckht Sablath. | TRAUUNG | 1/74v |
| | <i>Wo dieses Bayrisch Härle sein soll konnte ich nicht in Erfahrung bringen.
Auch das Melber Gericht ??? Aber eindeutig zu lesen!</i> | | |
| | <i>Tod des ersten Mannes der Braut:</i> | | |
| | Zablati
16.3.1651
16
Jacobus Hödl von Millerschlag gestorben und den 17 begraben worden. | TOD | 1/71v |
| | <i>Also innerhalb von 4 Monaten zwei Trauungen.....!</i> | | |
| 645-1.Ehe | Zablati
19.2.1651
19.
Sp: Jacobus Hödll Viti Vx Catharinae seiner Ehl. Hausfrau seelig von
Müllerschlag Eheleiblicher Sohn.
sp. Maria Kuehrwägs Gregory Vx Apolloniae von Zutterschlag Eheleibliche
Tochter
Testes Georgius Schott Ratsburger
Andreas Lang Primas et georgius Pagoskgo (?) Richter. | TRAUUNG | 1/47 |
| 732 | Döllerheim
26.03.1689
Anno 1689 die 26 Martii Sepultus est Georgius Fux aetatis sua 65 annorum | TOD | 2/266 |

733

Döllersheim

TOD

1/396

19.5.1681

Anno 1681 die 19 May Sepulta est Rosina Fuxin aetatis sua 54 annorum

Rudolph
WeixLbaum
* ca 1707 ARBESBACH
+ 26.2.1769

16.2.
1740
III / 127

Anna Catharina
Faber
* 15.3.1716
+

RE-MARRIED
15.8.1769

FR. ANT. PAUR
TEXT. & MCA

A Maria Francisca
WeixLbaum
* 9.1.1741
+

IV/12

CHECK!

B Maria Anna
WeixLbaum
* 19.1.1742
+

IV/18

Maria Josepha
WeixLbaum
* 31.5.1743
+

IV/41

D Franciscus Antonius
WeixLbaum
* 16.2.1745
+

IV/68

E Anna Maria
WeixLbaum
* 21.7.1746
+

IV/85

F Theresia
WeixLbaum
* 6.4.1748
+

IV/104

CHECK YEAR!
CORRECT

G Maria Antonia
WeixLbaum
* 26.1.1751
+

IV/139

CHECK SEX

H Maria Elisabetha
WeixLbaum
* 13.11.1752
+

IV/163

FIND!

I Franciscus Josephus
WeixLbaum
* 12.1.1755
+

IV/191

Quelle:

Pf. Groß Gerungs

Wohnort der
Familie:

Groß Gerungs

SECOND INTENTIONAL EXPOSURE

Rudolph
Weixlbaum
* CA 1707 ARBESBACH
+ 26.2.1769

16.2.
1740
III 127

Anna Catharina
Faber
* 15.3.1716
+

RE-MARRIED
15.8.1769

FR. ANT. PAUR
TEXT. & MCA

A Maria Francisca
Weixlbaum
* 9.1.1741
+

IV/1 2

CHECK!

B Maria Anna
Weixlbaum
* 19.1.1742
+

IV/18

Maria Josepha
Weixlbaum
* 31.5.1743
+

IV/47

D Franciscus Antonius
Weixlbaum
* 16.2.1745
+

IV/68

E Anna Maria
Weixlbaum
* 21.7.1746
+

IV/85

F Theresia
Weixlbaum
* 6.4.1748
+

IV/104

CHECK YEAR!
CORRECT

G Maria Antonia
Weixlbaum
* 26.7.1751
+

IV/139

CHECK SEX ✓

H Maria Elisabetha
Weixlbaum
* 13.11.1752
+

IV/163

FIND!

I Franciscus Josephus
Weixlbaum
* 12.7.1755
+

IV/191

Quelle:
Pf. Groß Gerungs

Wohnort der
Familie:
Groß Gerungs



Waldviertel
VONB

WIENER WALD

Weinviertel
VUNB

Mühlviertel
OO

DANUBIUS FLUVIUS

• Pöchlarn

Mollviertel
VOWW

WIEN

• Pöchlitz

Traun-
viertel
OO

ENNS

Industrieviertel
VUHW

St.

N.Ö.

Oberst. Eisenmark

Lieber George!

1997-07-05

Kurz vor meiner Reise nach Germany noch ein schnelles Fax. Meinen Brief mit den weiteren Auszügen der Strafprotokolle etc. werden Sie ja in der Zwischenzeit erhalten haben. Ich war gestern kurz in Wien, aber kein Fax..... Bin erst wieder in Wien nächste Woche Freitag; also keine Eile!

Mehrere Neuigkeiten gibt es in Ergänzung zu den Vorfahren im Waldviertel. Die negative: die Biedermänner waren NICHT Untertanen der Herrschaft Stift Zwettl. Keinen Einzigen Bittermann habe ich hier gefunden. Hingegen: die Inventur meines Georgius Gundacker, UND, in dieser eingelegt, auch dessen-Heiratsprotokoll, versteht sich mit Namen und Herkunft der Eltern. Georg wurde ca. 1673 in Haselbach (ca. 4 Kilometer NO von Arbesbach (geboren, als Sohn des Philipp und der Barbara, Untertanen der Herrschaft Kartause Aggsbach, die in Haselbach und Aggsbach ca. Häuser hatte). Bei dieser Gelegenheit sah ich mir IHRE Gundackerlein wieder an, deren Daten Sie ja noch von PW haben. Und siehe da: Ihr Jeremias stammt ja auch von dort! Ist mir bis jezo gar nicht aufgefallen! Er wurde dort ca. 1648 geboren, und starb am 25.1.1720 (Pfarre Kirchbach). Wahrscheinlich ist Andreas, sein Sohn, auch schon dort geboren. Die Matriken von Kirchbach beginnen leider erst 1690/1701/1703 (*, oo, +), also auf diese Art nicht nachweisbar. Wir - das waren damals Weyen, Kristöfl und ich - haben uns seinerzeit 1989 den Kopf über diese, wahrscheinlich älteste Waldviertler Gundacker-Linie zerbrochen, und aufgrund verschiedenster Unterlagen (Kaufprotokolle von Arbesbach und Rappottenstein, Liste der Neubekehrten, Liste der Auswanderer nach Bayern, Matriken von Großgerungs, Bereitungsbuch etc.) sind wir zu folgendem Schluß gekommen:

Michael Gundacker, geboren ca. 1560, kauft sich ca. 1585-1590 das Haus in Haselbach Nr. 5 (später wird auch Haus Nr. 4 hinzugekauft), und war hier schon mit Eva verheiratet (beide starben vor 1631!). Er dürfte von südlich der Donau stammen, da es in Hafnerbach bei St.Pölten schon einen etwas älteren Gundackerstamm gab; möglich wäre aber auch, daß sowohl Michael, als auch dieser Hafnerbachstamm aus der Gegend um Krems stammen; das haben wir nie klären können bzw. sind dem nicht nachgegangen.

Bei diesem Michael Gundacker KÖNNTE es sich auch um den „lieben Hauptmann Gundacker“ handeln, der in den Bauernkriegen 1597 eine nicht unwichtige Rolle spielte, dessen Herkunft Dr. Mauritz aber mit der Gegend um Pöggstall angibt (und wo ich wiederum in den Matriken zu dieser Zeit KEINE Gundacker gefunden habe!).

Michael Gundacker hatte mehrere Kinder, darunter einen Paul (der in GG zweimal heiratete, 1631, und 1639), dann wahrscheinlich einen Georg, der als Exulant nach Bayern wandert, und einen unbekanntem, der wahrscheinlich den Hof in Haselbach 5 übernommen hat (möglicherweise handelt es sich um einen Mathias). Auch Paul zieht mit seiner zweiten Frau, und seinen wahrscheinlich noch lebenden drei Kindern 1643 nach Oberhochstätt in Bayern und produzierte dort weitere Kinder.

Der in Haselbach verbleibende, uns noch unbekannt (wahrscheinlich: Mathias) Sohn, hatte mehrere Kinder; zuerst Ihren Jeremias, der dann wieder auf dem Hof bleibt, und dann höchstwahrscheinlich auch meinen Philipp. Möglich wäre aber auch, daß mein Philipp ein Sohn des Georg Gundacker war. Wie auch immer: Jeremias und Philipp waren entweder Brüder oder Cousins!

Mein Philipp wurde bei der Trauung seines Sohnes Georg in Wurmbrand 1705 schon mit verstorben, seine Frau Barbara als lebend bezeichnet.

Ihr Jeremias hatte mit Elisabeth folgende Kinder:

Martin, der ca. 1678 geboren wurde und am 16.7.1738 in Haselbach starb, Michael, der eine Sabina heiratete, Ihren Andreas, der ca. 1690 geboren wurde, Regina, die am 25.8.1691 in Haselbach geboren wurde, und Thomas, der am 2.9.1694 ebenfalls in Haselbach geboren und in Kirchbach getauft wurde. Sicherlich gab es noch mehrere Kinder, die aufgrund der fehlenden Matriken nicht eruiert werden können.

Im Stadtarchiv von Krems habe ich gestern die Dissertation der Hammerschmieden von Dr. Wolfgang Rohrbach eingesehen. Im Prinzip war sie enttäuschend, weil nichteinmal ein Namensverzeichnis, und weil er die Hammermühle in Kamp erst mit 1802, also Besitzer Haslinger, ansetzt, wo wir doch wissen, daß sie mindestens 150 Jahre älter ist. DER Hinweis jedoch, daß sich 1690 ein MARTIN Fürst in Engelstein den dortigen Hammer kauft. Engelstein war zur Pfarre Großschönau zugehörig, die Matriken beginnen dort 1650, also Zeit genug, um dort Matrikeneinträge zu finden. Möglich ist doch, daß Martin ein Bruder Ihres Maximilians ist; vielleicht kommen wir so weiter.

Dann war ich am Donnerstag auch bei Dr. Mauritz, ein hochinteressanter Mann, der sich zwar NUR mit Arbesbach beschäftigt hatte (von dem Brand in Rappottenstein 1806 wußte er nicht einmal...), aber aus dieser Herrschaft immens viel weiß. Er kennt auch die Geschichte des Maxi Fürst, der ja ursprünglich NUR Hammerschmied war, und sich NUR durch den Kauf der ödliegenden Grubbergmühle auch das Müllerhandwerk einfach von der Herrschaft Arbesbach erkaufte, gegen den immensen Widerstand der in Großgerungs ansässigen Müllerzunft (also von dort eben NICHTS weiter zu erfahren). Diese Grubbergmühle existiert heute nicht mehr, nur mehr Grundmauern sind sichtbar, und liegt in etwa 3 Kilometer vom Kamphammer entfernt, flußabwärts am Kamp. Diese Mühle wurde 1620 zerstört, und zwar von den Kaiserlichen, die gegen den damaligen Besitzer von Arbesbach, den Hackelsberger, eine Strafexpedition eingeleitet hatten und eine Menge Häuser der Herrschaft einfach niederbrannten bzw. zerstörten. Erst 1690, also 70 Jahre später, wurde sie von Maxi Fürst gekauft und wieder aufgebaut. Laut Mauritz existieren keine Bilder dieser Mühle.

Was könnte man nicht alles erfahren durch lückenloses Aufarbeiten..... Aber WANN ? Alles Gute, Felix

ARBSBACH / MAX. FÜRST
HASL(B)ACH / GUNDAKER

Die Matriken der Pfarre Rappottenstein beginnen leider erst 1806, da sie vorher verbrannt sind. Duplikate sind ab 1797 erhalten. Somit ist die Linie der Braut nicht mehr weiter erforschbar.

- | | | | |
|-------|--|---------|-------|
| 23 | Ebersdorf
6.4.1780
Amthoff in Lehen Nr. 1
April
* Theresia fil. legii.
V Johann Georg Gundackher Aigentümer der Amthoff uxor Maria Anna
P Maria Anna Schinaglin von Hayn,
catholisch | TAUFE | -/94 |
| 38 | Ebersdorf
12.6.1810
Den 12. Juni 810
Nr. 1 Kaumberg
Johann Georg Gundacker verehelicht und Inwohner in <u>Kaumbergerhoff</u>
79 Jahre
An der Lungensucht
Den 14. nach Ebersdorf begraben beschauet worden
Nr. 16 | TOD | 6/13 |
| 38-39 | Ebersdorf
23.11.1762
.... honesti Juvenis Joannis Georgius Honorati Andreae Gundacker Judicis et
hospitis de Losau adhuc viventis, et Rosinae uxoris p.m. filius legitim. et
pudica virgines Maria Anna, honesti Joannis Rosenöcker, fabri ferrari de
Habwöck p.m. et Rosinae uxoris adhuc viventis filia legitima. | TRAUUNG | -/20 |
| 39 | Pöggstall
7.1.1739
7
* Maria Anna
Pr. Joannes Rossnegger Hammerschmidt von Hochweg Rosina uxor.
Matrina Magdalenae Friehwirthin von Ditsamb. | TAUFE | 4/397 |
| 39 | Ebersdorf
13.5.1805
Den 13 May 805
Lehen Nr. 1
Maria Anna Gundackerin
65 Jahre
im Blut brechend und Brand
Den 15 nach Ebersdorf begraben worden. | TOD | 6/1 |

Amti und Marckt Gerungs den 17 July 769

Bräuthigamb Joseph Pistracher Seiner Profession ein Fleischhacker l:St: des Lorenz Pistracher Herrschafft löbler unterthann Magdalena dess Ehwürthin beeder annoch am Leben Ehelich erzeugter Sohn

Brauth Fr Anna Catharina des Hrn Rudolph Weixlbaum gewest Herrschafft. Burger, und Marckht Richter zu gerungs seel: hinterlassene Wittib

Beystandt auf Seithen des Hrn Brauthigamb Herr Johann Viechtinger burgerl: FleischhackerMeister von der Sdtadt Crembs, dann H. Joseph Hutter burgerl. Fleischhacker Meister in Marckht gfohl, dann auf der Brauth Seithen Johann Michael Kienast burgerl. gastgeber v Langschlag, und H: Tobias Schleicher Glaßermeister v der Wachtlhütten

Heurath Herr Brauthigamb verheurathet der Frau brauth 400 fl. paares Geldt, welches derselbe gleich nach Vollandter Copulation zuerlegen Verspricht derowegen beede Seine beyständt alß burger darstellt, welches heurathgutt die Frau Brauth mit 600 f l fiderleget also und dergestalten widerleget, das Heurathgutt und widerlaag den überlebenten Theil zusammen pr 1000fl. frey verbleiben, und zumahlen das Haus samt der darauf radicirten Fleischbanck, und Schanckhgerechtigkeit dem Brauthigamb in werth Pr 1000fl übergeben wird, so folget von Selbsten, da die widerlaag der Frau Brauth nur aus 600f bestehet das ihr 400f zu ihrer freyer Disposition Verbleiben

Disposition das wann über kurz oder lang der brauthigamb vor der frau Brauth ohne am dieser Ehe hinterlasßenen Kinder mit Todt abgehen solte, so solle aus der ganzen ligend und fahrenten Verlasßenschafft Seinen hinterlassenen nächsten Befreundten 200f hinaußbezallet werden als übriges Vermög aber ohne außnahme der Frau Wittib in handten Verbleiben, solten aber Kinder Verhandten seyn, solle es nach dem Successions Recht gehalten werden und Vorbehalt deren 1000fl Heurathgutt, so der Wittib verbleiben, Wann aber der Todtfahl von Seithen der Frau Brauth erfolgete, so bleibet dem Hrn Brauthigamb alß Wittiber das Heurathgutt und Widerlaag Pr 1000f und folglich umb diesen betrag das Haus das übrig erwürthschafft, und erworbene Gutt aber gehöret ihme Brautigamb mit denen aus Erster Ehe verhandenen 6 Kinder wann auch aus dieser Ehe zugegen befindlichen Kindern zu gleichen Theilen, alß zwar das derselbe mit denen Kindern Eingleicher Erb mit seyn solle, Schlos Rappottenstein ut supra.

1st ∞ 16.2.1740, + 26.2.1769

BRIDE 53 Y

2nd ∞ LISTS ONLY 6 CHILDREN ALIVE ABER HABE GEBURTEN VON P!

CHILDREN 28

MARIA JOSEPHA 26 ∞ 29.1.1769

G.G. ROLLS MISTESS + 1746-1762

- 27
- 23
- 21
- 18
- 17
- 14

2nd MARRIAGE OF K 35

Dieser Schluß ist für mich so sicher wie das Amen im Gebet und kann einfach durch die Kaufprotokolle überprüft werden (→ 1998).

WENN dieser Schluß stimmt, dann habe ich auch den Mädchennamen der Luzia: durch die Inventur des Papa's:

12/118 11.9.1681

Forsthofer Adam

Aggsbach

+ 4.9.1681

E W Maria

 S Georg oo Pretrobruck

 T **Lucia oo Mathias Langthaler**

 S Mathias oo

OÖ

Schwester ? Regina väterl. Erbe

 Justina ledig

 Elisabeth

Sohn ?? Thomas

 Mathias

 Grubmüller Paul

Pretrobruck

Aggsbach gehörte zum Pfarrbereich, aber mehrheitlich zum Herrschaftsbereich Arbesbach. Möglich wäre, daß Maria die zweite Frau des Adam Forsthofer war, denn am 20.3.1646 wird die Inventur des Georg Reitzenarter abgehalten, dessen Witwe (leider namentlich nicht genannt), sich mit Adam Farthofer verheiratet. Leider wurde auch keine Adresse angegeben. Somit bleiben auch hier nur die Kaufprotokolle für den Beleg.

11/56 20.3.1646

Reitzenarter Georg

E W

oo Adam Farthofer

HE

 T Eva

Wenn Sie Transliterationen (eigentlich! Keine Transkriptionen; habe im Bertelsmann extra nachgesehen, weil dieser dümmliche Nachbar mich wieder mit seinen akademischen Besserwissereien sekkiert hat) dieser beiden Inventuren haben wollen, BITTE MELDEN! Folgt dann umgehend auf Diskette.

So, leider ist das alles, was ich bis jetzt aus den Inventurprotokollen herauslesen kann.

Keine Frage, daß diese Halbgeschwister NEBEN der sowieso sozial schwachen Situation (die beim Maxi Fürst vielleicht nicht so arg war wie bei den sonstigen Armutschkerl) immensen sozialen Druck ausgesetzt gewesen sein müssen. Ich bewundere immer meine jüngste Schwester, wie sie es mit zwei Töchtern - jetzt schon 15 und bald 17? - aushält, die nicht nur nicht ihre eigenen Kinder sind, sondern auch in einem gefährlichen Alter.

Leider habe ich darüber keine Literatur, ehrlich gesagt habe ich mich auch noch nicht darum gekümmert. Ich möchte vorerst alles an Fakten aufarbeiten, um mich dann an diese Sozialgeschichte zu wenden (die KEINE FRAGE eines der Hauptziele meiner Arbeit ist!).

Richtlinien für den Abstand zwischen Tod und Inventur habe ich keine. Das wird wohl auch aus der Praxis heraus sehr unterschiedlich sein. Ich weiß nur, daß der Tod eines Untertanen angeschlagen wurde (wo und wie leider nicht). Der Grund lag darin, daß dann jeder Gläubiger - so wie heute auch - Zeit genug hatte, sich bei der Herrschaft zu melden, und seine Forderungen zu deponieren. Die Inventur wurde sicherlich nur wenige Tage NACH dem Tod abgehalten, die Abhandlung kam dann einige Monate später (ich erlebte schon mehr als ein Jahr in Arbesbach), wurde aber in Arbesbach meist gemeinsam im Buch festgehalten. In Ottenschlag z.B. wurde relativ streng zwischen Inventur und Abhandlung unterschieden.

Es gibt natürlich nicht nur diese Inventur(rettungsnägel) für die Erforschung Ihrer Ahnderln in diesem Gebiet. Es gibt aber nur mehr Herrschaftsprotokolle, weil die Matriken für ewig futsch sind. Es gibt dann aber noch die Kaufprotokolle (keine Frage, immens wichtig, um die

Inventarium

Auff zeitliches ableiben Catharina Wintterin gewesten Vnterthannin, und Außnehmerin in Dorff Lohnn seel: ist deroselben unterlassenes Vermögen in beysein des Herrschafft. Amts Richters Johann Hämerl zu Pernthonn, durch den hierzue Verordneten Schätz Mann Joseph Neulinger aus Lohnn hoff, in ...ischen Anschlag Gebracht, und folgendts Verhandelt worden, alß

Vermögen

4 Der Sohn Andrä Wintter testiert an Hauß Wehrungen, Vnd Hauß

Kauff Schilling	30
Adam Lang an Wachtberg	9
Martin Brunmüllner zu Lohn	2
1 paar Ochsen Pr	30

Leibs Kleidung

1 Schwarz zeigenes Röckl	15
1 blau zeigener unter Rockh	15
Schuech und Strumpf	30
2 alte Schlechte Hammeter	9
1 alte Truchen	18
Summa	72 27

Schulden hieun

Dem Andrä Wagner [86] zu Pehendorff geliechenes	10
Dem Andrä Staininger am Miterer Scheibenhoff deto	23
Dem Christoph Wäntsch zu Pehendorff	6
Summa	39

Vber abzug dieser Schulden Verbleiben 33 27

Hieun

Kommet Von der Helfte zu 16 fl 43 Xr. 2 s Herrschafft. und beambtens Täg alß

PfundtGeldt	50
Quittgeldt	16 2
Vertrags Gebühr	16 2
Inventurs gebühr	16 2
Zell geldt	4
Prothocolliergeldt	12
Zöhrung	2 15
Summa	4 10 2

Dieße Täg abermahl Defalliert, So Verbleiben 29 16 2

Erben

Es befindet sich hierzue Der Wittiber Adam Wintter mit 4 Ehelichen Kindern, Nachdem aber der ältere Sohn Andrä bereits das Hauß umb Einen bekommen, Die anderen 2 Söhn dem Vatter in Erlehmung ihres Handtwerkhs Kosten gmachet, alß haben diese 3 von ihren Erbtheill Desisdieret, der Wittiber aber der Verhandtenen Tochter Anna Maria zu Einès Erbtheill zu Erkennet 15 fl - welche von der zu berzä... kommeten Hauß Wehrung zue Herrschafft. Waysen Cassa erlegt, daß übrige auss der Verlassenschafft aber dem Wittiber in Handten Verbleiben solle;

Schloß Rappottenstain den 5ten October 758

Waysenbuch Fol 55

FÜRST/FORSTHOFER

178

LANGTHALER

Lieber Lateiner, lieber George!

Pachfurth, 1997-05-29

Kurz nachdem ich Ihnen das heutige Fax sandte, fiel mir ein, daß ich mich noch gar nicht bei Ihnen für die viele Arbeit mit den Übersetzungen bedankt habe. Hiermit sei das also gleich nachgeholt: HERZLICHEN DANK!

Ich weiß Ihre Mühe wirklich zu schätzen. Vieles in den Übersetzungen klingt für mich fremd; vor allem deswegen, weil ich auf englisch wirklich nicht mehr als ein bißchen Plaudern kann. Faszinierend wäre es, diese Sprache besser zu können. Aber wann lernen? Auch Latein wäre interessant, und so vieles andere auch im Leben. Aber man muß eben Prioritäten setzen, und ich habe meine gesetzt (was nicht heißen soll, daß sich diese nicht ändern (dürfen)).

Also, ich meinte, daß Sie sich damals bei der Monarchie-Abhandlung zu viele Freiheiten in der Übersetzung erlaubten? Worauf begründet sich diese Ihre Meinung?

Wie also schon im Fax angemerkt, werde ich dem Meitzler die Qual der Wahl lassen, die für ihn interessanteren Fälle herauszusuchen. Für mich ist diese Entscheidung schwer, denn alle finde ich faszinierend genug, um sie zu erwähnen. Ich denke doch, daß es unter 50.000 Lesern (bei einer Auflage von 10.000) einige geben wird, die den Sinn dieses Berichtes verstehen werden.

Ich werde noch eine kleine Skizze beilegen, wo ich gaaaaanz grob zeichnen werde, wo das Waldviertel liegt, und auch die anderen Orte. Vielleicht überhaupt nur einen kleinen Umriß der Länder mit schwarzen Flecken darauf.

Kurz zu den Beilagen zu diesem Brief:

Das Verzeichnis der Pfarreien Deutschlands eine 2KG-Schwarte, aber mit allen Adressen und Telefonnummern. Schade, daß keine Matrikenbeginn-Zahlen angeführt sind.

Weiters ist die Karte des Bistums Augsburg dabei. Diese Karte zeigt dann schon sehr genau den Pfarrbereich an, und mittels dem danebenliegenden Ziegel müßte es möglich sein, auch die kleinsten Nester noch zu Pfarren zuordnen zu können. Schade, daß diese Karte nicht über eine normale Landkarte gezeichnet wurde (wie z.B. Bamberg, wo man sich dann den Ziegel erspart). Die Kosten habe ich Ihnen schon im Fax erwähnt; ich hoffe, daß Sie Mrs. Morley das weiterverrechnen können. Warum Ihnen Frau Fintelman dies nicht kundgetan hat woas i net. Frau Fintelfrau ist genauso wie ich dem Verein der deutschsprachigen Berufsgenealogen beigetreten. Allerdings macht dieser Verein gar nichts und ist über die – rechtliche – Gründung des Vereins nicht hinausgekommen. Leiter ist ein Schweizer, von dem ich in der Zwischenzeit auch nichts gutes gehört habe, ein mehr-Erbenforscher als Genealoge, und – wie erst jetzt von einer reizenden Florida-Dame, die im Prager Archiv Vorfahren hat und die ich demnächst erforschen werde – Schecks kassiert, ohne je eine Antwort zu liefern. Ich habe diesem Herrn (Aicher) oftmalig kundgetan, was ICH mir von diesem Verein erwarte, aber NICHTS ist geschehen, keine gemeinsame Internet-Seite, keine gemeinsame Werbung, keine Kommunikation. Obwohl wir DM 120 pro Jahr bezahlen (ich GsD noch nicht alles), und schon über DM 5.000 parat liegen, wird dieses Geld nicht investiert. Wenn man hier eine gute internet-Seite, oder Fax-Aussendung an alle öffentlichen Stellen in Übersee finanzieren würde, dann würde sich das – meiner Meinung nach – spielend auszahlen. Wozu sonst DM 120,-/Monat?

Weiters finden Sie eine Karte von Königswiesen, wo auch Arbesbach gerade noch drauf ist. Wenn Sie Nr. 18 nicht haben, bitte melden. Hier habe ich leider nur ein Exemplar.

Dann finden Sie noch die beiden Inventur-Protokolle auf der Diskette, im WP5.1DOS-Format. Den Bartholomäus Weixelbaum habe ich noch in den Pfarren Unterweißenbach sowie St.Georgen und Königswiesen gesucht, sowohl Taufen von Kindern, als auch eine der beiden Trauungen, aber nichts gefunden. Daher ist anzunehmen, daß er ein Urarbesbacher war; hier ist aber aufgrund der Inventurprotokolle nichts mehr zu erforschen. Es gab auch vorher schon vereinzelt einige Weixelbäume in Arbesbach, aber keiner der mit Bartholomäus in einen Zusammenhang zu bringen wäre. 1640 heiratet ein Johann Weixelbaum in

Unterweissenbach, er kam aus Arbesbach und war Bäcker; er zog aber nach Unterweissenbach, weil er dort ein zweitesmal heiratete, und auch Kinder von ihm zu finden sind.

Um hier weiterzukommen, muß ich noch auf die Urbare warten, die ich Ende des Jahres verfilmen lassen möchte.

Den Namen Weixelbaum kann ich schwer deuten, es ist anzunehmen, daß er vom Baum kommt. In der ganzen Umgebung gibt es genug davon, und in Königswiesen etc. ist er schon in den ersten Büchern 1635 zu finden.

Noch kurz zum MF-Inventar. Beiliegend eine Kopie des Inventars von Georg Grünsteidl. Wir WISSEN nun, daß dies der erste Ehemann der dritten Frau des Max Fürst war. Keine Frage, daß die zweite Ehefrau des Maxi Fürst eine Barbara war. Möglich ist auch, daß diese Barbara eine Witwe des Philipp Mühllehner aus Großgundholz war. Die Ehe zwischen Max Fürst und Barbara Mühllehner müßte aber sehr knapp berechnet (aufgrund der gemeinsamen Kinder) vor 1703 stattgefunden haben. Großgundholz gehörte pfarrmäßig zu Kirchbach, und hier beginnen die Trauungs- und Sterbematriken leider erst 1703; damit nichts zu erforschen. Die Taufen beginnen zwar schon 1690; ich habe sie erst bis 1697 aufgearbeitet; hier gibt es lediglich die Taufe eines Kindes eines Philipp mit einer ROSINA Mühllehner; also auch nichts. Sch....

Bleibt also nur die Aufarbeitung der Herrschaftsprotokolle von Rappottenstein. → 1998-1999! Hier habe ich mir einmal die Indices abgeschrieben, und zwischen 1662 und 1710 gibt es keine einzige Inventur eines Mühllehner (auch nicht eines Fürst....? Also woher kamen die? Vielleicht doch aus OÖ oder Bemma?). Möglich wäre natürlich, daß die beiden Untertanen der Herrschaft Stift Zwettl waren.

Da auch die Barbara schon eine Wittib war, dürfte sich der Max in erster Ehe auf die Hammermühle eingeheiratet haben. Das wird vielleicht um ca. 1684 stattgefunden haben. In diesem Jahr stirbt Mathias Langthaler auf dem Kamphammer (und so viele gab es ja nicht; hihi!). Die Inventur ist derart schlecht zu lesen, daß ich sie nicht kopieren kann. Hier also kurz der Auszug der Genealogie (und so speichere ich das momentan ab):

12/168	20.11.1684				
	Langthaler Mathias				Kamphammer
	+ 12.11.1684				
E	W	Luzia	<i>* ca 1640</i>	<i>oo ca 1663</i>	
	T	Maria	18J		
	T	Regina	16J		
	T	Eva	13J		
	T	Anna	11J		
	T	Susanna	9J		
	S	Johann	4J		
	K2E	keine Kinder!			
	K1E	Elisabeth oo Philipp Ainfalt			Schönbichl
		Eva Rosina	ledig	20J	

Zu dieser Zeit ist über eine geringe Zeitspanne sogar das exakte Todesdatum angegeben; wie man sieht.

Da in der Inventur vermerkt wurde, daß die Witwe den Hammer übernommen hat, so bleibt praktisch nur übrig, daß sie wieder geheiratet hat; ich nehme stark an, daß dies der Max Fürst war, denn sonst kommt – laut Inventurprotokolle – keiner in Frage!!

Da das älteste überlebende Kind dieser Ehe 18 Jahre alt war, wird diese Ehe um ca. 1665 stattgefunden haben. Damit war die Luzia aber auch schon mindestens 37 Jahre alt; ein Indiz mehr, daß aus der ersten Ehe des Max Fürst mit dieser Luzia nur ein Kind übrig blieb. Weil die Frau einfach nicht mehr konnte.

Dieser Schluß ist für mich so sicher wie das Amen im Gebet und kann einfach durch die Kaufprotokolle überprüft werden (→ 1998).

WENN dieser Schluß stimmt, dann habe ich auch den Mädchennamen der Luzia: durch die Inventur des Papa's:

12/118	11.9.1681			
	Forsthofer Adam			Aggsbach
	+ 4.9.1681			
E	W	Maria		
	S	Georg oo Pretrobruck		
	T	Lucia oo Mathias Langthaler		
	S	Mathias oo		OÖ
Schwester ?	Regina	väterl. Erbe		
	Justina	ledig		
	Elisabeth			
Sohn ??	Thomas			
	Mathias			
	Grubmüller Paul			Petrobruck

Aggsbach gehörte zum Pfarrbereich, aber mehrheitlich zum Herrschaftsbereich Arbesbach. Möglich wäre, daß Maria die zweite Frau des Adam Forsthofer war, denn am 20.3.1646 wird die Inventur des Georg Reitzenarter abgehalten, dessen Witwe (leider namentlich nicht genannt), sich mit Adam Farthofer verehelicht. Leider wurde auch keine Adresse angegeben. Somit bleiben auch hier nur die Kaufprotokolle für den Beleg.

11/56	20.3.1646			
	Reitzenarter Georg			
E	W	oo Adam Farthofer		HE
	T	Eva		

Wenn Sie Transliterationen (eigentlich! Keine Transkriptionen; habe im Bertelsmann extra nachgesehen, weil dieser dümmliche Nachbar mich wieder mit seinen akademischen Besserwissereien sekkiert hat) dieser beiden Inventure haben wollen, BITTE MELDEN! Folgt dann umgehend auf Diskette.

So, leider ist das alles, was ich bis jetzt aus den Inventurprotokollen herauslesen kann. Keine Frage, das diese Halbgeschwister NEBEN der sowieso sozial schwachen Situation (die beim Maxi Fürst vielleicht nicht so arg war wie bei den sonstigen Armutschkerl) immensen sozialen Druck ausgesetzt gewesen sein müssen. Ich bewundere immer meine jüngste Schwester, wie sie es mit zwei Töchtern - jetzt schon 15 und bald 17? - aushält, die nicht nur nicht ihre eigenen Kinder sind, sondern auch in einem gefährlichen Alter.

Leider habe ich darüber keine Literatur, ehrlich gesagt habe ich mich auch noch nicht darum gekümmert. Ich möchte vorerst alles an Fakten aufarbeiten, um mich dann an diese Sozialgeschichte zu wenden (die KEINE FRAGE eines der Hauptziele meiner Arbeit ist!). Richtlinien für den Abstand zwischen Tod und Inventur habe ich keine. Das wird wohl auch aus der Praxis heraus sehr unterschiedlich sein. Ich weiß nur, daß der Tod eines Untertanen angeschlagen wurde (wo und wie leider nicht). Der Grund lag darin, daß dann jeder Gläubiger - so wie heute auch - Zeit genug hatte, sich bei der Herrschaft zu melden, und seine Forderungen zu deponieren. Die Inventur wurde sicherlich nur wenige Tage NACH dem Tod abgehalten, die Abhandlung kam dann einige Monate später (ich erlebte schon mehr als ein Jahr in Arbesbach), wurde aber in Arbesbach meist gemeinsam im Buch festgehalten. In Ottenschlag z.B. wurde relativ streng zwischen Inventur und Abhandlung unterschieden.

Es gibt natürlich nicht nur diese Inventur(rettungsnägel) für die Erforschung Ihrer Ahnderln in diesem Gebiet. Es gibt aber nur mehr Herrschaftsprotokolle, weil die Matriken für ewig futsch sind. Es gibt dann aber noch die Kaufprotokolle (keine Frage, immens wichtig, um die

Dieser Schluß ist für mich so sicher wie das Amen im Gebet und kann einfach durch die Kaufprotokolle überprüft werden (→ 1998).

WENN dieser Schluß stimmt, dann habe ich auch den Mädchennamen der Luzia: durch die Inventur des Papa's:

12/118	11.9.1681			
	Forsthofer Adam			Aggsbach
	+ 4.9.1681			
E	W	Maria		
	S	Georg oo Pretrobruck		
	T	Lucia oo Mathias Langthaler		
	S	Mathias oo		OÖ
Schwester ?	Regina		väterl. Erbe	
	Justina	ledig		
	Elisabeth			
Sohn ??	Thomas			
	Mathias			
	Grubmüller Paul			Pretrobruck

Aggsbach gehörte zum Pfarrbereich, aber mehrheitlich zum Herrschaftsbereich Arbesbach. Möglich wäre, daß Maria die zweite Frau des Adam Forsthofer war, denn am 20.3.1646 wird die Inventur des Georg Reitzenarter abgehalten, dessen Witwe (leider namentlich nicht genannt), sich mit Adam Farthofer verehelicht. Leider wurde auch keine Adresse angegeben. Somit bleiben auch hier nur die Kaufprotokolle für den Beleg.

11/56 20.3.1646

	Reitzenarter Georg			
E	W	oo Adam Farthofer		HE
	T	Eva		

Wenn Sie Transliterationen (eigentlich! Keine Transkriptionen; habe im Bertelsmann extra nachgesehen, weil dieser dümmliche Nachbar mich wieder mit seinen akademischen Besserwissereien sekkiert hat) dieser beiden Inventure haben wollen, BITTE MELDEN! Folgt dann umgehend auf Diskette.

So, leider ist das alles, was ich bis jetzt aus den Inventurprotokollen herauslesen kann.

Keine Frage, das diese Halbgeschwister NEBEN der sowieso sozial schwachen Situation (die beim Maxi Fürst vielleicht nicht so arg war wie bei den sonstigen Armutschkerl) immensen sozialen Druck ausgesetzt gewesen sein müssen. Ich bewundere immer meine jüngste Schwester, wie sie es mit zwei Töchtern - jetzt schon 15 und bald 17? - aushält, die nicht nur nicht ihre eigenen Kinder sind, sondern auch in einem gefährlichen Alter.

Leider habe ich darüber keine Literatur, ehrlich gesagt habe ich mich auch noch nicht darum gekümmert. Ich möchte vorerst alles an Fakten aufarbeiten, um mich dann an diese Sozialgeschichte zu wenden (die KEINE FRAGE eines der Hauptziele meiner Arbeit ist!).

Richtlinien für den Abstand zwischen Tod und Inventur habe ich keine. Das wird wohl auch aus der Praxis heraus sehr unterschiedlich sein. Ich weiß nur, daß der Tod eines Untertanen angeschlagen wurde (wo und wie leider nicht). Der Grund lag darin, daß dann jeder Gläubiger - so wie heute auch - Zeit genug hatte, sich bei der Herrschaft zu melden, und seine Forderungen zu deponieren. Die Inventur wurde sicherlich nur wenige Tage NACH dem Tod abgehalten, die Abhandlung kam dann einige Monate später (ich erlebte schon mehr als ein Jahr in Arbesbach), wurde aber in Arbesbach meist gemeinsam im Buch festgehalten. In Ottenschlag z.B. wurde relativ streng zwischen Inventur und Abhandlung unterschieden.

Es gibt natürlich nicht nur diese Inventur(rettungsnägel) für die Erforschung Ihrer Ahnderln in diesem Gebiet. Es gibt aber nur mehr Herrschaftsprotokolle, weil die Matriken für ewig futsch sind. Es gibt dann aber noch die Kaufprotokolle (keine Frage, immens wichtig, um die

Joann Franciscus
Faber
* 3.6.1682
+

1.8.
1702
III/11

Maria Elisabetha
Wessermayhr (?)
* 31.12.1675
+

*
CIRCA
1680 ?

* 31.12.1675

PARENTS
MARRY
1670-1674

* CIRCA
1675-80
* 3.6.1682 (ONLY
20)

OTHER FABER
JOH. BAPT ∞
ANNA THERESIA
SCHOFERIN
22.10.1702

PARENTS MARRY
1675-80 ?

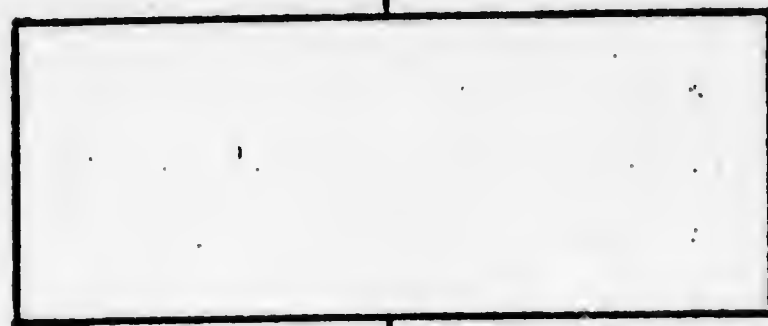
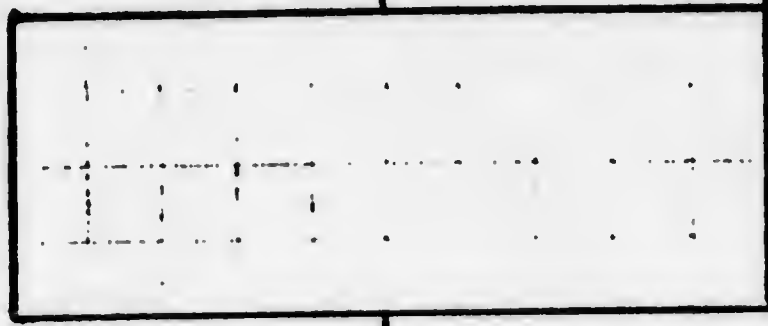
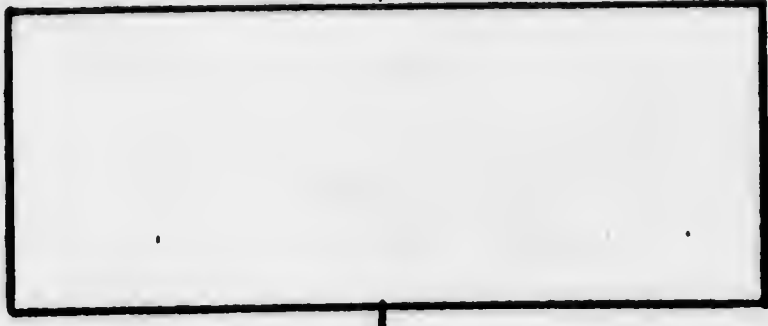

~~ANNA MARIA~~ ANNA MARIA IN LOST PORTION
* 1702/3
o-o 8.6.1722 JACOBUS KREN

Antonius Joannes
Faber
* 16.3.1711
+

PAGE 4
III/4

Maria Anna
Faber
* 5.6.1713
+

o-o 29.10.1737
FRANC. ANT. PAUR
III/36 G.G.

Anna Catharina
Faber
* 15.2.1716
+

o-o 16.2.1740
RUDOLPH WEIXBRAUN
III/72 G.G.

P.72
ACTUALLY
15.3.1716

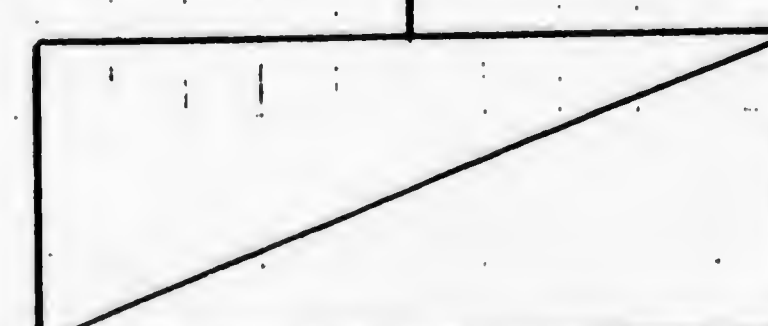
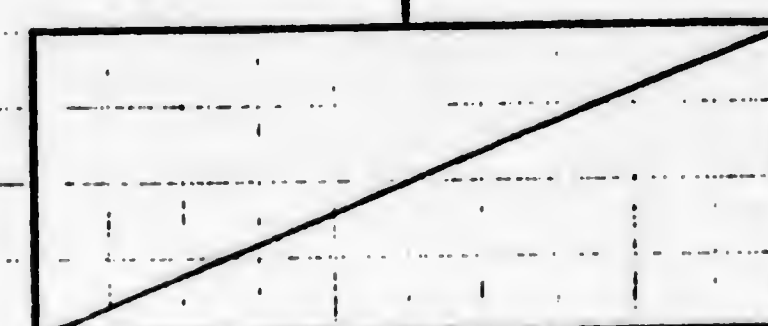

FILM NO:
1046786
GENERALLY 1675-1698
* 1710-1740 (6?)
o-o 1698-1754
+ 1698-1745

Quelle:

P. Groß. Geneva

Wohnort der
Familie

LOOK AT ○○

17.7.1769

HUBBY + 26.2.1769

WEIXENBAUM CHILDREN

- A M. FRANCISCA 9.1.1741
 - B M. A. 17.1.1742
 - D FR. ANT. 16.2.1745
 - E A. M. 21.7.1746
 - F THER. 6.4.1747 (8?)
 - G M. ANTONIA 26.1.1751
 - H M. ELIS. 13.11.1752
 - J FR. JOS. 12.1.1755
- "C"
 ABER MARIA
 K17 JOSEPHINA
 31.5.1743

LOOK AT ○○

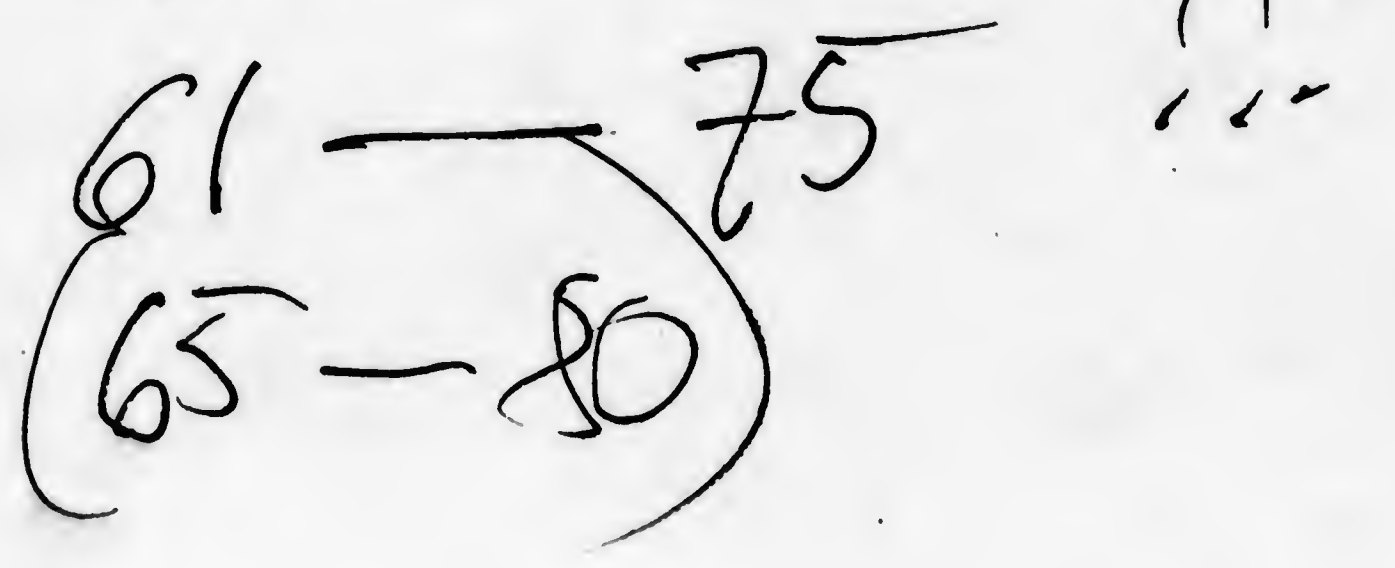

Die Matriken der Pfarre Rappottenstein beginnen leider erst 1806, da sie vorher verbrannt sind. Duplikate sind ab 1797 erhalten. Somit ist die Linie der Braut nicht mehr weiter erforschbar.

- | | | | |
|-------|---|---------|-------|
| 23 | Ebersdorf
6.4.1780
Amthoff in Lehen Nr. 1
April
* Theresia fil. legii.
V Johann Georg Gundackher Aigenthümer der Amthoff uxor Maria Anna
P Maria Anna Schinaglin von Hayn,
catholisch | TAUFE | -/94 |
| 38 | Ebersdorf
12.6.1810
Den 12. Juni 810
Nr. 1 Kaumberg
Johann Georg Gundacker verehelicht und Inwohner in <u>Kaumbergerhoff</u>
79 Jahre
An der Lungensucht
Den 14. nach Ebersdorf begraben beschauet worden
Nr. 16 | TOD | 6/13 |
| 38-39 | Ebersdorf
23.11.1762
... honesti Juvenis Joannis Georgius Honorati Andreae Gundacker Judicis et
hospitis de Losau adhuc viventis, et Rosinae uxoris p.m. filius legitim. et
pudica virgines Maria Anna, honesti Joannis Rosenöcker, fabri ferrari de
Habwöck p.m. et Rosinae uxoris adhuc viventis filia legitima. | TRAUUNG | -/20 |
| 39 | Pöggstall
7.1.1739
7
* Maria Anna
Pr. Joannes Rossnegger Hammerschmidt von Hochweeg Rosina uxor.
Matrina Magdalenae Friehwirthin von Ditsamb. | TAUFE | 4/397 |
| 39 | Ebersdorf
13.5.1805
Den 13 May 805
Lehen Nr. 1
Maria Anna Gundackerin
65 Jahre
im Blut brechend und Brand
Den 15 nach Ebersdorf begraben worden. | TOD | 6/1 |

Verzeichnis der Hofkanzlei jüdische Aufzeichnungen betreffend Stand: 1994-10-24

links steht der Karton, alle IV T (=Jüdische Aufzeichnungen), bestellt wird nach Karton

1519	T1	Böhmen	
1520	T1	Galizien	- 1784
1521			1785-1796
1522			1797-Ende
1523	T1	Innerösterreich Mähren-Schlesien	
1524		Niederösterreich	-1799
1525			1800-Ende
1526	T2	Böhmen	-1780
1527			1781-1800
1528			1801-Ende
1529		Galizien	-1800
1530			1801-1815
1531			1816-Ende
		Innerösterreich Lombardei-Venetien	
1532		Mähren-Schlesien	-1807
1533			1808-1818
1534			1819-Ende
1535		Niederösterreich Oberösterreich Tirol	
1536	T3		-Februar 1753
1537			03.1753-1762
1538			1763-Ende
1539	T4	Böhmen	
1540		Galizien	-1781
1541			1782-1800
1542			1801-Ende
1543		Mähren-Schlesien Niederösterreich	
1544	T7		
1545	T8	Böhmen	-1797
1546			1798-1811
1547			1812-Ende
1548		Galizien	
1549		Mähren-Schlesien	-06.1793
1550			07.1793-1796
1551			1797-1805
1552			1806-Ende
1553		Illyrien u Innerösterreich Niederösterreich Oberösterreich Tirol	

- T4 Schuldenwesen der Juden und verschiedene Beschwerden derselben über
Bedrückungen
1673, 1693, 1728, 1729, 1745, 1749-1827
1828-1848
- T5 Religions-Gegenstände der Juden, Synagogen, Privathäuser, Rabbiter
bis 1827 dem Archiv des K.K. Ministeriums für Kultus und Unt. abgegeben
1828-1848: nichts
- T6 Verhinderung des Proselitensmachens durch Juden Verbot des Haltens christl.
Dienstboten
bis 1827
1828-1848: nichts
- T7 Unterricht der israel. Jugend, Schulen, Lehrer, und Buchdruckerein für die Juden
1749-1827
1828-1848: nichts
- T8 Ehen der Juden Familienstellen, Inkolat.
1726, 1727, 1732, 1734, 1740, 1749-1827
1828-1848
- T9 Übertritt der Juden zur Christlichen Religion Taufen elternloser Juden
bis 1827
1828-1848: nichts
- T10 Vorsteher und Vertreter jüdischer Gemeinden
1628, 1709, 1749-1827
1828-1848
- T11 Steuern und Beiträge der Juden z.d. Staatsbed.
1583, 1598, 1628, 1717, 1721, 1727, 1736, 1748-1827
1828-1848
- T12 Koscherfleisch und Lichtezündungsgefäll
1749-1827
1828-1848: nichts
- T13 Gasthäuser, Garküchen und Kaffeehäuser für Juden
1749-1827
1828-1848
- T14 Stiftungen, Versorgungs- und Krankenanstalten für Juden
1749-1827 nur Niederösterreich
1828-1848

Leiter dieser Abteilung:
Kollegin

Dr. Cornaro
Frau Bomann

1554	T10	Böhmen	-1804
		Galizien	1805-Ende
1555			
1556		Illyrien	
		Mähren-Schlesien	
1557	T11	Böhmen	-1779
1558			1780-06.1789
1559			07.1789-06.1792
1560			07.1792-Ende
1561		Galizien	-1784
1562			1785-1792
1563			1793-1804
1564			1805-1815
1565			1816-05.1820
1566			06.1820-06.1824
1567			07.1824-Ende
		Innerösterreich	
		Mähren-Schlesien	
		Niederösterreich	
1568	T12	Galizien	-1799
1569			1800-08.1802
1570			09.1802-1819
1571			1820-Ende
1572	T13	Galizien	-1805
1573			1806-Ende
1574		Mähren-Schlesien	
1575	T14		
	T15		

Die restlichen sind bereits für immer verloren!!!

.....

- T1 Duldung der Juden. Ein- und Auswanderung und Zeitweiliger Aufenthalt fremder Juden in Österreich
(1451, 1494, 1495, 1496, 1511, 1512, 1571-1573, 1600-1827, 1828-1848
Bis 1827: 2566-2574: Böhmen
2575-2583 Galizien
2584 Illyrien, Küstenland, Innerösterreich
2585-2586 Mähren und Schlesien
2587-2593 Niederösterreich
2594 Oberösterreich, Tirol, Dalmatien, Venetien, Lombardei
- T2 Handel, Besitz und Gwerbefähigkeit der Juden Verwaltung der zu bestimmten Beschäftigungen und zur Annahme eines Geschlechtsnamens.
1593, 1712, 1749-1827
1828-1848
- T3 Kommerz- Polizei- und Prozeßordnung für Jüdische Handelsleute und Professionisten
1748-1827
1828-1848: nichts

SCHEMATISMUS DES ARCHIVES OPAVA

Stand: 1995-02-28

Matrikenbeginn der katholische Matriken (mit jüdischen Eintragungen)
wenn nicht anders vermerkt, dann betreffen die Jahreszahlen die Geburten/Taufen
die erste Zahl betrifft den Matrikenbeginn der katholischen Eintragungen der Taufen

Man darf hier keine falschen Vorstellungen bekommen. Es sind oft nur zwei, selten mehr als
eine Seite jüdischer Eintragungen vorhanden!

Bartosovice	1653	1858-1878
Bohumin	1764	1806-1816, + 1821
Borova	1799	1833, 1852-1864, 1832-1834, oo 1830, + 1833
Branky	1787	1817-1881
Bravantice	1664	1840-1844
Brusperk	1765	1843-1846, 1862-1864
Butovice	1657	1822-1872
Celnada	1771	1840-1846, + 1844-1847
Choryne	1788	1812-1837
Detrechovice	1686	1829-1846
Dobra	1652	1841-1871, oo 1840, + 1841
Dolni Lutyne	1672	1866-1879
Frankova Lhota	1787	oo 1841, + 1829-1870
Frydlant nad Ostrava	1665	1856-1859, + 1847-1849
Halenkov	1789	1856-1882, 1853-1856
Hermanovice	1681	1841-1850, 1853-1868, + 1842-1851
Holocovice	1687	1841, oo 1787-1855, + 1788-1853
Horni Becva	1774	1863-1902
Horni Benesov	1660	1812-1826, 1838-1865, 1846-1867
Hostalkova	1769	1807-1835, 1837-1858, + 1838-1849
Hovezi	1762	1881-1888, + 1841
Hrabyne	1645	1846, 1830, 1847
Hukvaldy	1792	1816-1819
Hutisko	1744	1861-1877, + 1863
Hyncice	1712	1856-1861
Jindrichov	1707	1836, 1847-1852
Jistebnik	1725	1830-1847
Karvina	1702	1894
Klimkovice	1698	1871-1877
Komarov	1705	1823-1837, 1840-1856
Koprivnice	1786	1886, + 1837-1861
Kunin	1773	1820-1890, + 1844
Leskovec nad Moravici	1606	1828-1835, 1852-1879, + 1829-1841
Lidecko	1707	1882, 1883-1889, 1883-1907, 1883-1890
Liptal	1718	1818-1828, 1830-1866
Litultovice	1786	1828-1870
Mala Moravka	1661	1850-1878
Mesto Albrechtice	1707	1805, 1822-1824, 1828-1896
Metylovice	1771	1880-1892
Mnichov	1735	1852-1860, 1866-1872, 1873-1877
Mosnov	1785	1822, 1835-1876

Neplachovice	1669	1833-1835, 1843-1845
Novy Jicin	1626	1835-1845, 1847-1870, 1870-1879
Orlova	1630	1873-1882
Ostrava Hrabova	1784	1862-1880
Ostrava Privoz	1784	1848-1857
Ostrava Stara Bela	1699	1845-1864, + 1845-1846
Ostravice	1771	1839-1840, 1843-1850
Palkovice	1784	1854-1856, + 1857
Petrvald	1793	1841-1864, 1865-1873
Plesna	1780	1833-1850, 1853-1869, 1873-1875
Poruba	1661	1835-1861, 1835-1851
Pribor	1677	1809, 1820-1836, 1865-1868, 1827-1866,
Pustejov	1785	1870-1882, + 1868-1874
Razova	1593	1833-1835, 1843-1853, + 1846
Ropice	1785	1831-1847, + 1846-1899
Rychvald	1784	1808-1867, 1871-1896
Sedlnice	1653	1823-1882, +1807-1882, oo 1805-1812 + 1856-1865 (Leider ins jüd. Archiv Prag abgeliefert 1994!) 1869-1874, 1876, 1880-1883 1876-1883, + 1820-1841, 1841-1863
Senov	1633	1801, 1866-1871, + 1873-1874
Skalice	1784	1838-1877
Skorosice	1599	1858
Slatina	1642	1861-1873
Slezska Ostrava	1720	1792-1875, oo 1835-1857, + 1819-1859
St. Jicin	1610	1804-1820, 1824-1844, oo 1834-1843, + 1836-1837
Stablovice	1744	1827-1836, 1852-1865
Stara Ves nad Ondrejnicí	1660	1824-1826
Staric	1661	1872
Stritez	1725	1840-1847
Studenka	1719	1855-1878
Ticha	1720	1881-1885
Trinec	1784	1842-1852
Trnavka	1785	1814-1881, 1815-1876
Uvalno	1656	1853-1865
Velka Polom	1645	1864-1882, 1869-1873
Velke Kunetice	1695	1842
Vitkov	1635	1823-1860, 1865-1891, + 1881-1888
Vitkovice	1784	1831-1842
Vlcice	1678	1859-1868
Vrsno	1725	1860-1883
Zabreh nad Odrou	1785	1845-1850, + 1844
Zasova	1785	1861
Zator	1668	1852-1861, 1844
Zlate Hory	1699	1851-1853, 1854-1858
Zulova	1813	1856, 1858-1876